

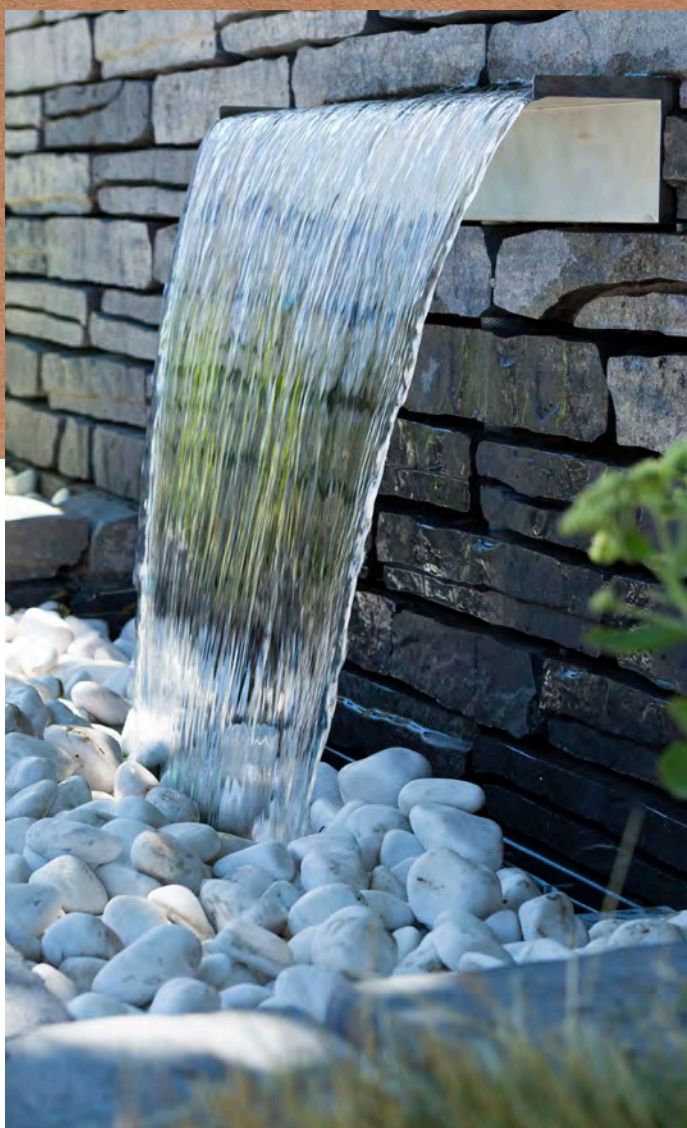

# CENNIK PRODUKTÓW

2021







| ↑ | Polbruk **Urbanika 60** | faktura: **gładka** |  
kolor: **szary** |

| ← | Polbruk **Complex** | faktura: **płatana** |  
kolor: **szary** |

| ↓ | Polbruk **Lamell** | faktura: **płatana** |  
kolor: **ritmo\_d** |

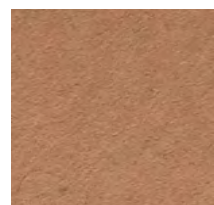



# TREŚCI

SPIS

Kontakt	2
Usługa <b>Projektowa</b>	4
Polbruk <b>Commix</b>	<b>N</b> 8
Polbruk <b>Triada</b>	<b>N</b> 10
Polbruk <b>Exa</b>	<b>N</b> 11
Polbruk <b>Oland</b>	12
Polbruk <b>Lamell</b>	14
Polbruk <b>Metrik</b>	16
Polbruk <b>MultiComplex</b>	17
Polbruk <b>Ideo</b>	18
Polbruk <b>Lumia</b>	22
Polbruk <b>Petra</b>	23
Polbruk <b>Carmino</b>	24
Polbruk <b>Avanti</b>	25
Polbruk <b>Westa</b>	26
Polbruk <b>Complex</b>	27
Polbruk <b>Nostalite Prima</b>	28
Polbruk <b>Nostalite</b>	29
Polbruk <b>Granito</b>	30
Polbruk <b>Trento</b>	32
Polbruk <b>Napoli</b>	36
Polbruk <b>Urbanika</b>	40
Polbruk <b>Urbanika 60</b>	42
Polbruk <b>Magna</b>	44
Płyta <b>Chodnikowa Płukana</b>	46
Polbruk <b>Lira</b>	48
Polbruk <b>Linea</b>	49
Polbruk <b>Efekt</b>	52
Piasek <b>Polimerowy</b>	53
Ogrodzenie <b>Murro</b>	<b>N</b> 56
Ogrodzenie <b>Neo</b>	58
Ogrodzenie <b>Antara II</b>	59
Murek <b>Albero</b>	60
Murek <b>Grando</b>	61
Obrzeże <b>Treo</b>	<b>N</b> 62
Obrzeże <b>Lingo</b>	<b>N</b> 63
Obrzeże <b>Flesz</b>	64
Obrzeże <b>Modern</b>	65
Obrzeże <b>trawnikowe</b>	66
Obrzeże <b>Palinea</b>	67

Obrzeże <b>Endo</b>	68
Obrzeże <b>Canto Trapez</b>	69
Palisada <b>Hestra</b>	<b>N</b> 70
Palisada <b>łamana</b>	71
Palisada <b>Zen</b>	74
Palisada <b>Ring</b>	75
Stopień <b>Grando</b>	76
Donica <b>Tigela</b>	<b>N</b> 80
L-ka <b>Tigela</b>	<b>N</b> 81
Gazon <b>Abax</b>	<b>N</b> 82
Gazon <b>Mini Luna</b>	83
Polbruk <b>Ekol</b>	86
Polbruk <b>Greengo</b>	87
Płyta <b>Meba</b>	88
Polbruk <b>Extrano</b>	89
Polbruk <b>Prostokąt</b>	92
Polbruk <b>Tetka</b>	93
Polbruk <b>Kwadrat</b>	94
Polbruk <b>Ciężki</b>	94
Płyta <b>Chodnikowa</b>	95
Polbruk <b>Focus</b> Pomoc dla Niewidomych	96
Obrzeże <b>trawnikowe, chodnikowe</b>	97
Krawężnik <b>drogowy 15 • połówka</b>	98
Krawężnik <b>drogowy niski 12 i 15</b>	98
Opornik <b>12</b>	99
Krawężnik <b>ciężki • 20/30, ciężki połówka • 20/30, ciężki niski • 20/25</b>	99
Krawężnik <b>wjazdowy 15 i 20</b>	100
Krawężnik <b>skośny 15 i 20</b>	100
Krawężnik <b>trapezowy</b>	101
Płyty <b>ściekowe</b>	101
Krawężnik <b>łukowy • 15 wklęsły</b>	102
Krawężnik <b>łukowy 15 wypukły • 20 wypukły</b>	103
Kolorystyka	106
Informacje dla Klienta. <b>Wykonawcy zabudowy</b>	110
Poznaj nasz <b>Kalkulator Ogrodzeń</b>	112

LEGENDA

**N** nowość

# KONTAKT







## REGION PÓŁNOCNY

### BYDGOSZCZ

85-758 Bydgoszcz  
ul. Przemysłowa 30  
☎ 52 376 80 76  
☎ 601 656 431  
✉ bydgoszcz@polbruk.pl

### GDAŃSK

80-299 Gdańsk  
ul. Nowy Świat 16 C  
☎ 58 554 97 43/30  
☎ 609 808 986  
☎ 609 520 766  
✉ gdansk@polbruk.pl

### KOSZALIN

75-846 Koszalin  
ul. Słowiańska 10  
☎ 94 346 19 15  
☎ 609 558 660  
☎ 515 298 232  
✉ koszalin@polbruk.pl

### PIECHCIN

88-192 Bielawy, Piechcin  
Bielawy 1  
☎ 609 590 570  
✉ piechcin@polbruk.pl

## REGION CENTRALNY

### ŁÓDŹ

93-231 Łódź  
ul. Dostawcza 16  
☎ 42 649 13 71  
☎ 691 698 815  
✉ lodz@polbruk.pl

### OLSZTYN

14-105 Łukta  
Florczaki 28 a  
☎ 89 652 11 01  
☎ 667 987 332  
☎ 728 433 850  
✉ olsztyn@polbruk.pl

### WARSZAWA

04-458 Warszawa  
ul. Chełmżyńska 249  
☎ 22 673 57 25  
☎ 667 987 311  
✉ warszawa@polbruk.pl

### PRUSZKÓW

05-800 Pruszków  
ul. Parzniewska 6  
☎ 22 759 62 40  
☎ 607 062 754  
✉ pruszkow@polbruk.pl

## REGION POŁUDNIOWY

### DĘBICA

39-218 Straszęcina k/Dębicy  
Straszęcina 295i  
☎ 694 485 140  
☎ 609 119 963  
✉ debica@polbruk.pl

### KIELCE

25-116 Kielce  
ul. Ściegiennego 262  
☎ 607 063 148  
☎ 798 659 805  
✉ kielce@polbruk.pl

### LUBLIN

20-234 Lublin  
ul. Mełgiewska 74  
☎ 81 710 27 30  
☎ 81 710 26 39  
☎ 667 987 342  
✉ lublin@polbruk.pl

### LUBLIN 2

20-231 Lublin  
ul. Pancerniaków 12  
☎ 789 020 677  
☎ 509 412 469  
✉ lublin2@polbruk.pl

### NIEPOŁOMICE

32-005 Niepołomice  
ul. Skarbowa 43  
☎ 12 290 00 30  
☎ 785 006 961  
✉ niepolomice@polbruk.pl

### RZESZÓW

36-060 Głogów Małopolski  
Lipie 83  
☎ 17 851 80 80  
☎ 601 835 931  
✉ rzeszow@polbruk.pl

### KRAKÓW

DZIAŁ SPRZEDAŻY  
CENTRUM PROJEKTOWE  
W KRAKOWIE  
31-587 Kraków  
ul. Ciepłownicza 1b  
☎ 12 376 75 74  
☎ 572 596 637  
✉ krakow@polbruk.pl

## REGION ZACHODNI

### KOTLARNIA

47-246 Kotlarnia  
ul. Dębowa 3  
☎ 77 484 87 79  
☎ 694 485 110  
✉ kotlarnia@polbruk.pl

### LEGNICA

59-220 Legnica  
ul. Gniewomierska 1  
☎ 76 850 72 34  
☎ 695 738 425  
✉ legnica@polbruk.pl

### TARNOWSKIE GÓRY

42-680 Tarnowskie Góry  
ul. Batalionów Chłopskich 2  
☎ 32 284 13 81  
☎ 607 782 381  
✉ tarnowskiegory@polbruk.pl

### PRÓSZKÓW

46-060 Pruszków  
ul. Parkowa 9  
☎ 77 451 59 55  
☎ 606 763 433  
✉ pruszkow@polbruk.pl

### OPOLE

45-129 Opole  
ul. Kępska 3  
☎ 77 454 08 74  
☎ 694 485 108  
✉ opole@polbruk.pl





USŁUGA

# PROJEKTOWA





## USŁUGA PROJEKTOWA *robi wrażenie*

### ABY SKORZYSTAĆ Z USŁUGI PROJEKTOWEJ

- zapoznaj się z Regulaminem Usługi Projektowej (w zakładce [www.polbruk.pl/pl/uslugaprojektowa.html](http://www.polbruk.pl/pl/uslugaprojektowa.html))
- znajdź hurtownię/dystrybutora z Usługą Projektową w zakładce: [www.polbruk.pl/pl/gdzie-kupic/](http://www.polbruk.pl/pl/gdzie-kupic/)
- następnie wypełnij formularz dostępny w zakładce
- wpłać kaucję w hurtowni
- wypełniony formularz i dowód wpłaty kaucji, za pośrednictwem hurtowni – wyślij na adres [projekt@polbruk.pl](mailto:projekt@polbruk.pl)

Uwaga! Aby otrzymać zwrot kaucji należy dokonać zakupu, zgodnego z Regulaminem, w hurtowni, w której zlecono projekt.

### PROJEKT ZDALNY

- koncepcja nawierzchni z kostki brukowej, płyt oraz elementów małej architektury, zgodnie z Regulaminem
- jeden wariant ułożenia
- szczegółowa specyfikacja materiałowa
- zdalna konsultacja z Projektantem

### 2D-PROJEKT

- koncepcja nawierzchni z kostki brukowej, płyt oraz elementów małej architektury, zgodnie z Regulaminem
- jeden wariant ułożenia
- szczegółowa specyfikacja materiałowa
- konsultacja z Projektantem na budowie



## ZAMÓWIĆ PROJEKT OTOCZENIA U PROJEKTANTA, CZY SPRÓBOWAĆ STWORZYĆ COŚ SAMEMU?

Przed takim pytaniem staje chyba każdy, kto zamierza położyć nawierzchnię wokół własnego domu. Pewnym jest, że gdyby nieznaczna różnica w cenie, sporo osób - zamiast tworzyć samemu - wybrałoby projekt zrobiony „na miarę”, dopasowany do potrzeb, a przede wszystkim do stylistyki domu i charakteru otoczenia.

Polbruk szanując czas i pieniądze swoich Klientów, a jednocześnie dbając o ich wygodę proponuje usługę projektowania nawierzchni. Podpowiadamy, jak zaaranżować przestrzeń wokół domu - jakimi kształtami, fakturami i barwami ją wypełnić, by cała posesja nabrała wyjątkowego i niepowtarzalnego charakteru. Zachęcamy do skorzystania z wiedzy i umiejętności naszych architektów krajobrazu, którzy opracują koncepcyjny projekt zagospodarowania terenu, co znacznie ułatwi zamówienie odpowiedniej ilości materiałów Polbruk i w rezultacie wykonanie nawierzchni.

[WWW.POLBRUK.PL/PL/USLUGA-PROJEKTOWA.HTML](http://WWW.POLBRUK.PL/PL/USLUGA-PROJEKTOWA.HTML)



### PROJEKTANCI

zachodniopomorskie | pomorskie |  
warmińsko-mazurskie → Gdańsk  
☎ 519 831 409

wielkopolskie | kujawsko-pomorskie |  
lubuskie → Bydgoszcz  
☎ 605 634 295

mazowieckie | łódzkie | podlaskie  
→ Warszawa  
☎ 519 710 375

świętokrzyskie | mazowieckie | → Kielce  
☎ 519 076 515

śląskie | opolskie | → Tarnowskie Góry  
☎ 511 859 950

dolnośląskie | lubuskie → Legnica  
☎ 519 516 217

małopolskie → Kraków  
☎ 517 831 467

podkarpackie → Rzeszów  
☎ 507 782 353  
☎ 605 634 472

podkarpackie → Dębica  
☎ 517 805 375

lubelskie → Lublin  
☎ 798 660 029

[projekt@polbruk.pl](mailto:projekt@polbruk.pl)





← | Murek **Albero** | faktura: **gładka** | kolor: **alpen** | więcej s. **60**

↘ | Polbruk **Ideo** | faktura: **gładka** | kolor: **nerino** | więcej s. **18**

↓ | Polbruk **Nostalite Prima** | faktura: **gładka** | kolor: **galia** | więcej s. **28**

↗ | Polbruk **Granito** | faktura: **gładka** | kolor: **hawaii** | więcej s. **30**

→ | Stopień **Grando** | faktura: **łamana** | kolor: **nerino** | więcej s. **76**

↘ | Polbruk **MultiComplex** | faktura: **gładka** | kolor: **nerino** | więcej s. **17** | Obrzeże **Endo** | faktura: **gładka** | kolor: **grafitowy** | więcej s. **68**







USIĄDŹ WYGODNIE  
*i pomyśl o tarasie*







POLBRUK

# COMMIX





GR. [CM]	WYMIARY [CM]	DOSTĘPNOŚĆ W REGIONIE	FAKTURA	KOLOR	J.M.	CENA NETTO [PLN]	CENA BRUTTO [PLN]
6	10×10 10×20 20×20 20×30	Centrum	gładki melaż	latte (biały-jasnopiaskowy), hawaii (brązowo-pomarańczowy), nerino (biało-szaro-czarny), taupe (mokka-stalowo-biały), boho (biało-grafitowo-ochrowy), cortado (brązowo-biały)	m <sup>2</sup>	55,00	67,65
		Południe		latte (biały-jasnopiaskowy), hawaii (brązowo-pomarańczowy), nerino (biało-szaro-czarny), taupe (mokka-stalowo-biały), boho (biało-grafitowo-ochrowy), cortado (brązowo-biały)			
		Zachód		latte (biały-jasnopiaskowy), hawaii (brązowo-pomarańczowy), nerino (biało-szaro-czarny), taupe (mokka-stalowo-biały), boho (biało-grafitowo-ochrowy), masala (brązowo-beżowy)			
		Północ		latte (biały-jasnopiaskowy), hawaii (brązowo-pomarańczowy), nerino (biało-szaro-czarny), taupe (mokka-stalowo-biały)			
6	10×10 10×20 20×20 20×30	Wszystkie Regiony	gładka	szary, grafitowy	m <sup>2</sup>	46,00	56,58

| komplet wymiarów na palecie | podział regionalny na **stronie 2** |

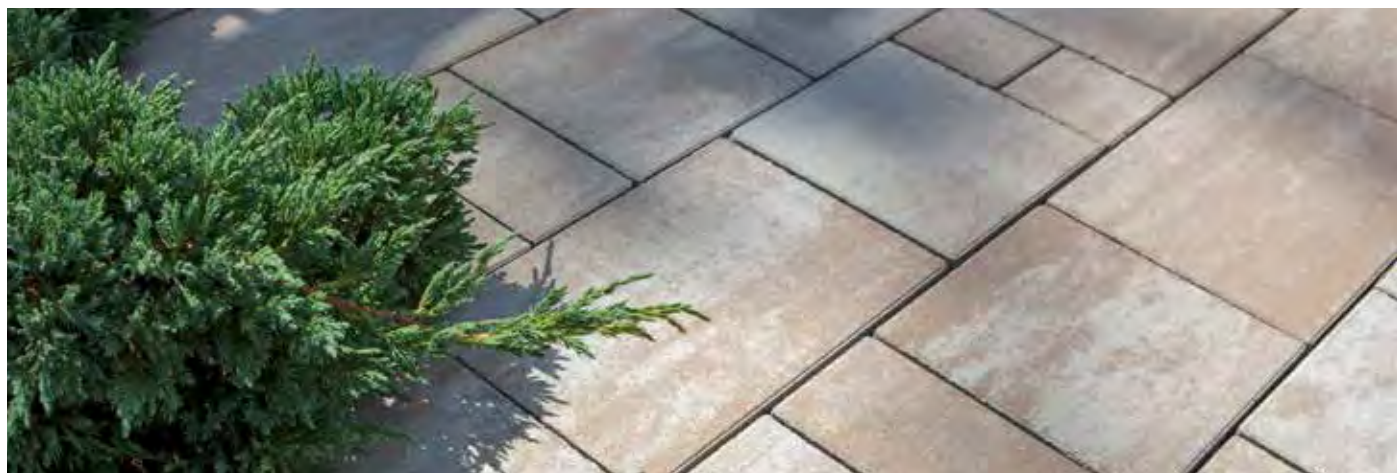

📷

← | faktura: **gładka** | kolor: **nerino**

↑ | faktura: **gładka** | kolor: **latte**

↻ | faktura: **gładka** | kolor: **boho**

### ZASTOSOWANIE

 **Grubość 6 cm**  
do wykorzystania w ruchu pieszym

 **Grubość 6 cm**  
do wykorzystania w lekkim ruchu samochodowym





# POLBRUK TRIADA



ZASTOSOWANIE	
	<b>Grubość 8 cm</b> do wykorzystania w ruchu kołowym powyżej 3,5 t



GR. [CM]	WYMIARY [CM]	FAKTURA	KOLOR	J.M.	CENA NETTO [PLN]	CENA BRUTTO [PLN]
8	20×30 20×40 20×50	gładka	nerino (biało-szaro-czarny), onyx (biało-szaro-pomarańczowy), stalowy	m <sup>2</sup>	65,00	79,95
			szary		50,00	61,50
			grafitowy		53,00	65,19

| komplet wymiarów na palecie | ☞ produkt dostępny na zamówienie |





| ← | faktura: **gładka** | kolor: **taupe**

| ↙ | faktura: **gładka** | kolor: **folk**



# POLBRUK EXA



## ZASTOSOWANIE



**Grubość 4,5 cm**

do wykorzystania na tarasy,  
ścieżki oraz alejki



**Grubość 4,5 cm**

do wykorzystania w ruchu  
pieszym

GR. [CM]	WYMIARY [CM]	FAKTURA	KOLOR	J.M.	CENA NETTO [PLN]	CENA BRUTTO [PLN]
4,5	56,3×43,2	gładka	taupe (mokka-stalowo-biały), folk (mokka-grafitowy)	szt.	11,50	14,15

| pojedynczy wymiar na palecie | z jednej kostki uzyska się 0,165 m<sup>2</sup> powierzchni |



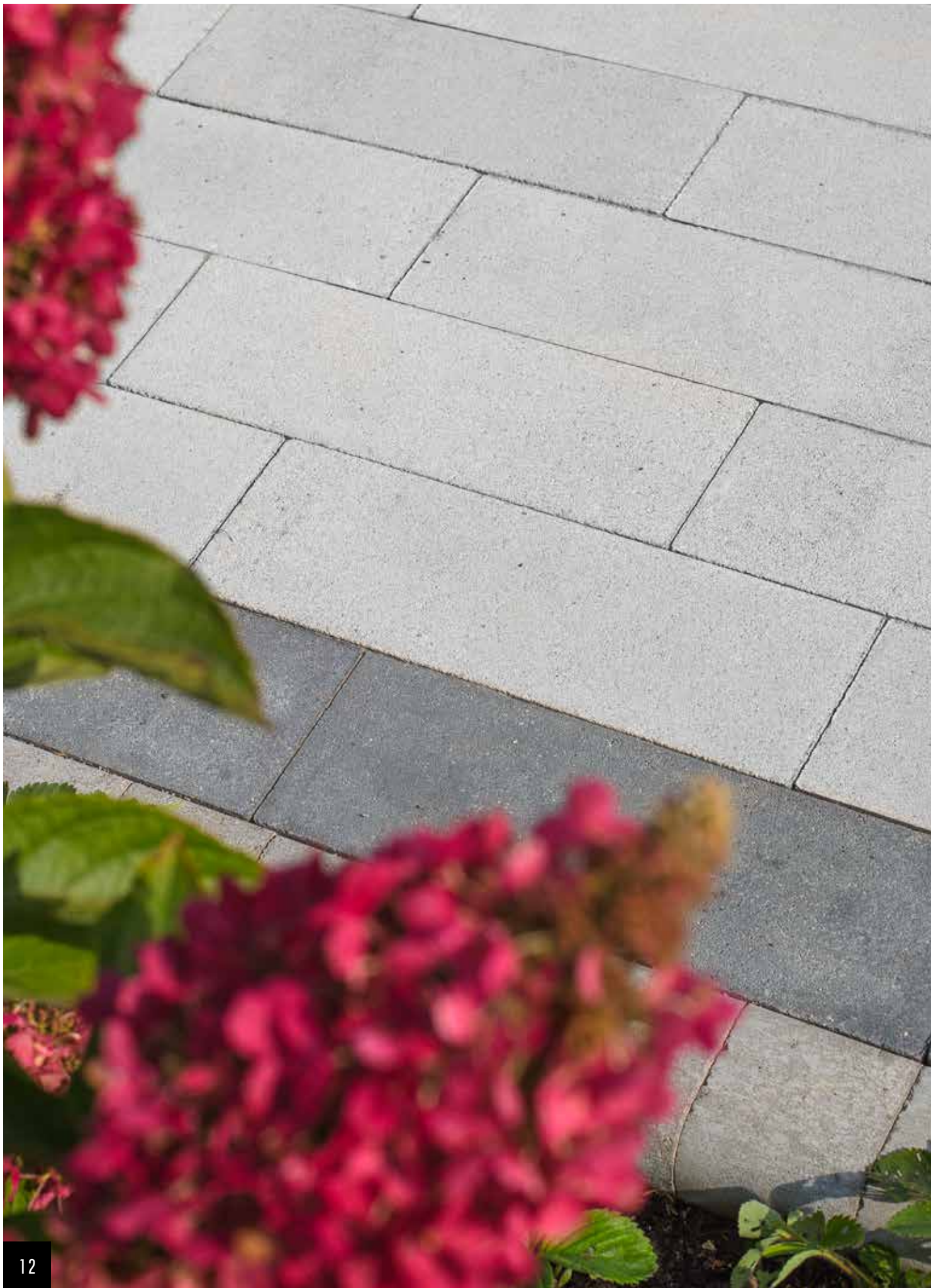



# POLBRUK OLAND

GR. [CM]	WYMIARY [CM]	DOSTĘPNOŚĆ W REGIONIE	FAKTURA	KOLOR	J.M.	CENA NETTO [PLN]	CENA BRUTTO [PLN]
6	<b>OLAND</b> 14×28 14×42 14×56	Centrum Północ Południe <sup>A</sup> Zachód	gładka	nerino (biało-szaro-czarny), biały, stalowy, bazaltowy	m <sup>2</sup>	55,00	67,65
6	<b>OLAND II</b> 14×21 14×31 14×42	Południe	gładka	nerino (biało-szaro-czarny), biały, stalowy, bazaltowy	m <sup>2</sup>	55,00	67,65
			płukana	inez_d, ardo_d		66,00	81,18

| komplet wymiarów na palecie | <sup>A</sup> do wyczerpania zapasów | podział regionalny na **stronie 2** |

## ZASTOSOWANIE



### Grubość 6 cm | OLAND

do wykorzystania w ruchu pieszym



### Grubość 6 cm | OLAND II

do wykorzystania w lekkim ruchu samochodowym



| ← | faktura: **gładka** | kolor: **biały, bazaltowy**

| → | faktura: **gładka** | kolor: **nerino**

| ↓ | faktura: **gładka** | kolor: **stalowy**

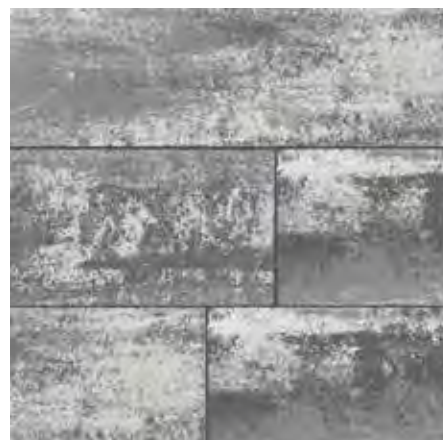



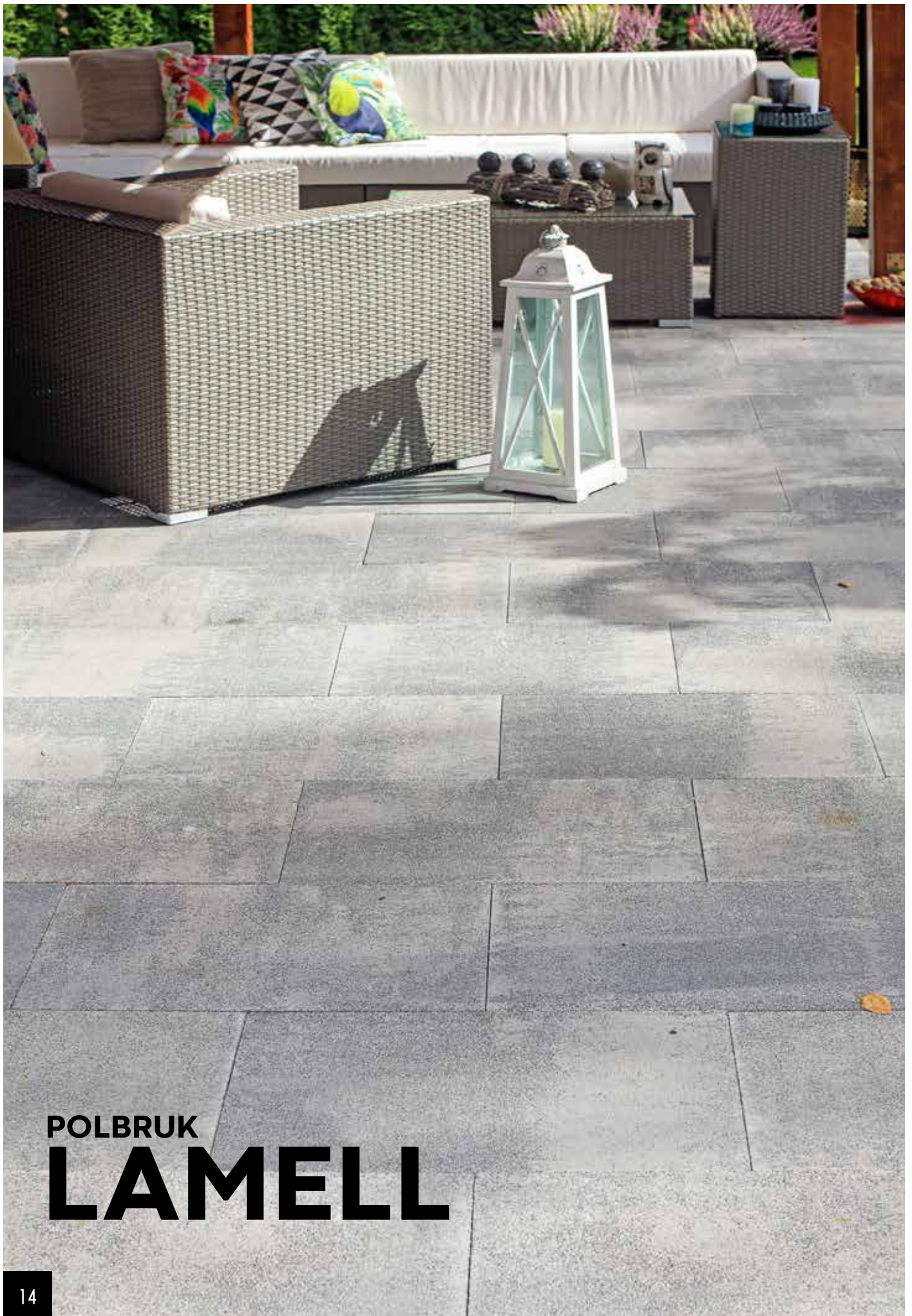

POLBRUK  
**LAMELL**



## ZASTOSOWANIE



### Grubość 4,5 cm

do wykorzystania na tarasy, ścieżki oraz alejki



### Grubość 4,5 cm

do wykorzystania w ruchu pieszym

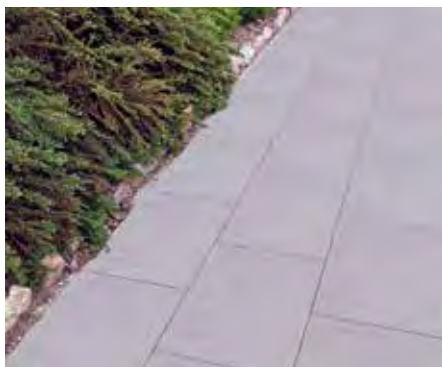

| ← | faktura: **płatkana** | kolor: **ritmo\_d**

| ↑ | faktura: **gładka** | kolor: **stalowy**

| → | faktura: **gładka** | kolor: **nerino**



GR. [CM]	WYMIARY [CM]	DOSTĘPNOŚĆ W REGIONIE	FAKTURA	KOLOR	J.M.	CENA NETTO [PLN]	CENA BRUTTO [PLN]
4,5	60×40	Centrum	gładki melanż	nerino (biało-szaro-czarny), cortado (brązowo-biały), ivory (biało-beżowy), latte (biało-jasnopiaskowy)	szt.	13,50	16,61
		Południe		nerino (biało-szaro-czarny), cortado (brązowo-biały), ivory (biało-beżowy), latte (biało-jasnopiaskowy)			
		Północ		nerino (biało-szaro-czarny)			
		Zachód		nerino (biało-szaro-czarny), cortado (brązowo-biały), ivory (biało-beżowy),			
4,5	60×40	Wszystkie Regiony	gładka	bazaltowy, stalowy	szt.	13,00	15,99
4,5	60×40	Wszystkie Regiony	płatkana	ritmo_d (grafitowo-jasnoszary)	szt.	13,80	16,97

| pojedynczy wymiar na palecie | podział regionalny na **stronie 2** |



# POLBRUK METRIK

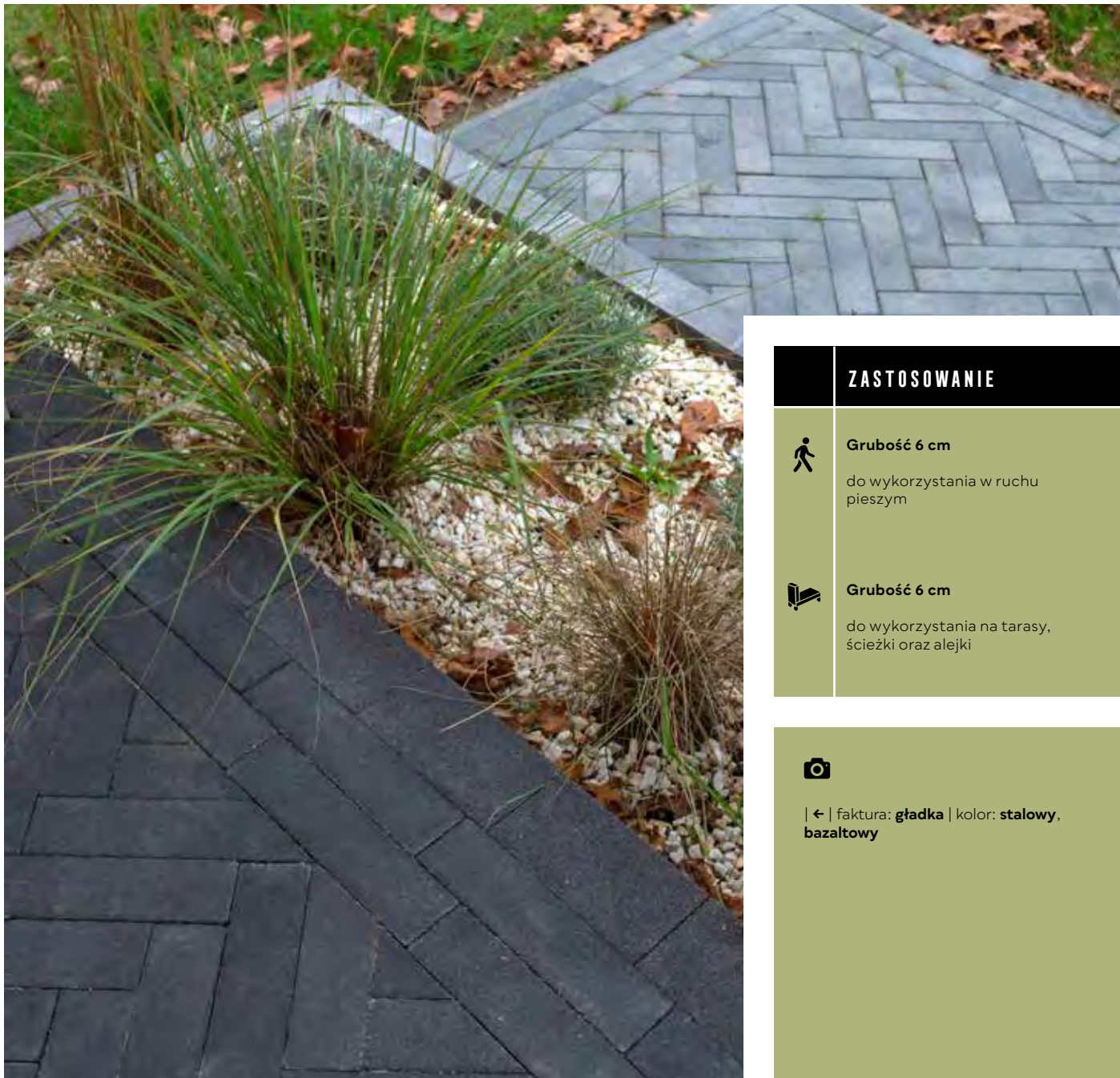

## ZASTOSOWANIE



### Grubość 6 cm

do wykorzystania w ruchu pieszym



### Grubość 6 cm

do wykorzystania na tarasy, ścieżki oraz alejki



| ← | faktura: **gładka** | kolor: **stalowy, bazaltowy**

GR. [CM]	WYMIARY [CM]	FAKTURA	KOLOR	J.M.	CENA NETTO [PLN]	CENA BRUTTO [PLN]
6	7×28	gładka	nerino (biało-szaro-czarny), korten (grafitowo-brązowo-pomarańczowy), biały, stalowy, bazaltowy	m <sup>2</sup>	55,00	67,65

| pojedynczy wymiar na palecie | kolor dostępny na zamówienie |



# MULTICOMPLEX

POLBRUK

GR. [CM]	WYMIARY [CM]	DOSTĘPNOŚĆ W REGIONIE	FAKTURA	KOLOR	J.M.	CENA NETTO [PLN]	CENA BRUTTO [PLN]
6	20×40 40×40 60×40	Centrum	gładki melanz	nerino (biało-szaro-czarny), latte (biało-jasnopiaskowy), ivory (biało-beżowy), cortado (brązowo-biały)	m <sup>2</sup>	55,00	67,65
		Południe		nerino (biało-szaro-czarny), latte (biało-jasnopiaskowy), ivory (biało-beżowy), cortado (brązowo-biały)			
		Zachód		nerino (biało-szaro-czarny), latte (biało-jasnopiaskowy), masala (brązowo-beżowy)			
		Północ		nerino (biało-szaro-czarny), latte (biało-jasnopiaskowy)			
6	20×40 40×40 60×40	Wszystkie Regiony	gładka	stalowy  , bazaltowy 	m <sup>2</sup>	55,00	67,65

| komplet wymiarów na paletcie |  kolor dostępny na zamówienie | podział regionalny na **stronie 2** |



## ZASTOSOWANIE



**Grubość 6 cm**

do wykorzystania w ruchu  
pieszym



|  | faktura: **gładka** | kolor: **nerino**





**POLBRUK**  
**IDEO**





| ← | faktura: **gładka** | kolor: **nerino**

| ↓ | faktura: **gładka** | kolor: **latte**

## ZASTOSOWANIE



**Grubość 6 cm**

do wykorzystania w lekkim ruchu samochodowym

## MELANŻ

GR. [CM]	WYMIARY [CM]	DOSTĘPNOŚĆ W REGIONIE	FAKTURA	KOLOR	J.M.	CENA NETTO [PLN]	CENA BRUTTO [PLN]
6	24×12 24×16 30×16 30×20 40×20	Centrum	gładka	nerino (biało-szaro-czarny), onyx (biało-szaro-pomarańczowy), latte (biało-jasnopiaskowy), hawaii (brązowo-pomarańczowy), cortado (brązowo-biały)	m <sup>2</sup>	55,00	67,65
		Południe		nerino (biało-szaro-czarny), onyx (biało-szaro-pomarańczowy), latte (biało-jasnopiaskowy), hawaii (brązowo-pomarańczowy), cortado (brązowo-biały)			
		Zachód		nerino (biało-szaro-czarny), onyx (biało-szaro-pomarańczowy), latte (biało-jasnopiaskowy), hawaii (brązowo-pomarańczowy), masala (brązowo-beżowy)			
		Północ		nerino (biało-szaro-czarny), onyx (biało-szaro-pomarańczowy), latte (biało-jasnopiaskowy), hawaii (brązowo-pomarańczowy)			

| komplet wymiarów na palecie | podział regionalny na **stronie 2** |

## ZASTOSOWANIE



### Grubość 6 cm

do wykorzystania w lekkim ruchu samochodowym



| ← | faktura: **gładka** | kolor: **grafitowy**

| → | faktura: **płukana** | kolor: **bianka\_d**



## GŁADKA

GR. [CM]	WYMIARY [CM]	FAKTURA	KOLOR	J.M.	CENA NETTO [PLN]	CENA BRUTTO [PLN]
6	24×12 24×16 30×16 30×20 40×20	gładka	szary	m <sup>2</sup>	43,00	52,89
	grafitowy		46,00		56,58	

| komplet wymiarów na palecie |



# POLBRUK IDEO

## PŁUKANA

GR. [CM]	WYMIARY [CM]	FAKTURA	KOLOR	J.M.	CENA NETTO [PLN]	CENA BRUTTO [PLN]
6	24×12 24×16 30×16 30×20 40×20	płukana	bianka_d (biało-jasnoszary), ritmo_d (grafitowo-jasnoszary)	m <sup>2</sup>	66,00	81,18

| komplet wymiarów na palecie |





## ZASTOSOWANIE



### Grubość 6 cm

do wykorzystania w lekkim ruchu samochodowym



| → | faktura: **gładka** | kolor: **bazaltowy**



**Polbruk Lumia** to ekologiczny, łatwy w zabudowie element dekoracyjny. Luminescencyjne kruszywo pozwoli ścieżkom dodać efekt „gwieździstego nieba”. Efekt ten zależy od obecności w sąsiedztwie innych źródeł światła oraz ich natężenia.

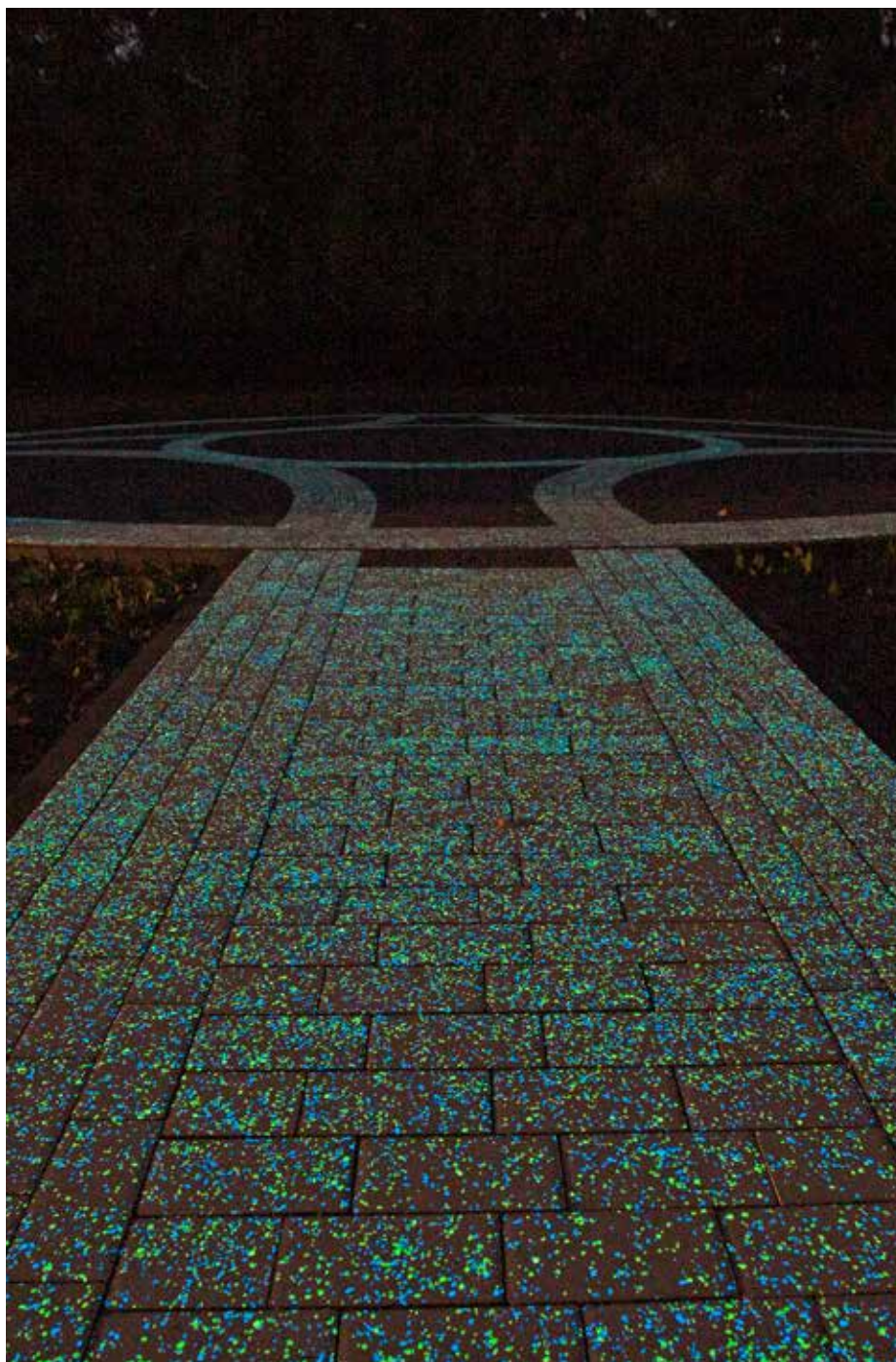

# POLBRUK LUMIA

GR. [CM]	WYMIARY [CM]	FAKTURA	KOLOR	J.M.	CENA NETTO [PLN]	CENA BRUTTO [PLN]
6	10×20, (10×10)	gładka	biały, stalowy, bazaltowy	szt.	5,80	7,13

| komplet wymiarów na palecie |



# POLBRUK PETRA

GR. [CM]	WYMIARY [CM]	FAKTURA	KOLOR	J.M.	CENA NETTO [PLN]	CENA BRUTTO [PLN]
8	36,4×26,8	gładka	sahara (brązowo-piaskowy), onyx (biało-szaro-pomarańczowy), alpen (szaro-czarny)	m <sup>2</sup>	61,00	75,03

| pojedynczy wymiar na palecie |  kolor dostępny na zamówienie |



## ZASTOSOWANIE



### Grubość 8 cm

do wykorzystania w ruchu kołowym powyżej 3,5 t



| ← | faktura: **gładka** | kolor: **sahara**

| ↓ | faktura: **gładka** | kolor: **onyx** |  
spoinowanie: piasek polimerowy DR<sup>®</sup> NextGel™ |  
kolor: **grafitowy** |  
więcej s. 53



# POLBRUK CARMINO

GR. [CM]	WYMIARY [CM]	FAKTURA	KOLOR	J.M.	CENA NETTO [PLN]	CENA BRUTTO [PLN]
6	7,3/5,3×9,1 8,3/6,3×9,1 9,3/7,3×9,1 10,3/8,3×9,1 11,3/9,3×9,1	postarzana <b>⚡*</b>	grafitowy	m <sup>2</sup>	60,00	73,80
			nerino (biało-szaro-czarny), latte (biało-jasnopiaskowy), hawaii (brązowo-pomarańczowy)		70,00	86,10
			nerino (biało-szaro-czarny) <b>⚡</b> , latte (biało-jasnopiaskowy), hawaii (brązowo-pomarańczowy)		55,00	67,65
6	7,3/5,3×9,1 8,3/6,3×9,1 9,3/7,3×9,1 10,3/8,3×9,1 11,3/9,3×9,1	gładka	szary	m <sup>2</sup>	43,00	52,89
			grafitowy, brązowy		46,00	56,58

| komplet wymiarów na palecie | \*pakowana w big-bag | **⚡** produkt dostępny na zamówienie |



## ZASTOSOWANIE



### Grubość 6 cm

do wykorzystania w lekkim ruchu samochodowym



| ↓ | faktura: **gładka** | kolor: **hawaii, latte**



# POLBRUK AVANTI

## ZASTOSOWANIE



### Grubość 6 cm

do wykorzystania w lekkim ruchu samochodowym



### Grubość 8 cm

do wykorzystania w ruchu kołowym powyżej 3,5 t



| ← | faktura: **płukana**, kolor: **szary, grafitowy**

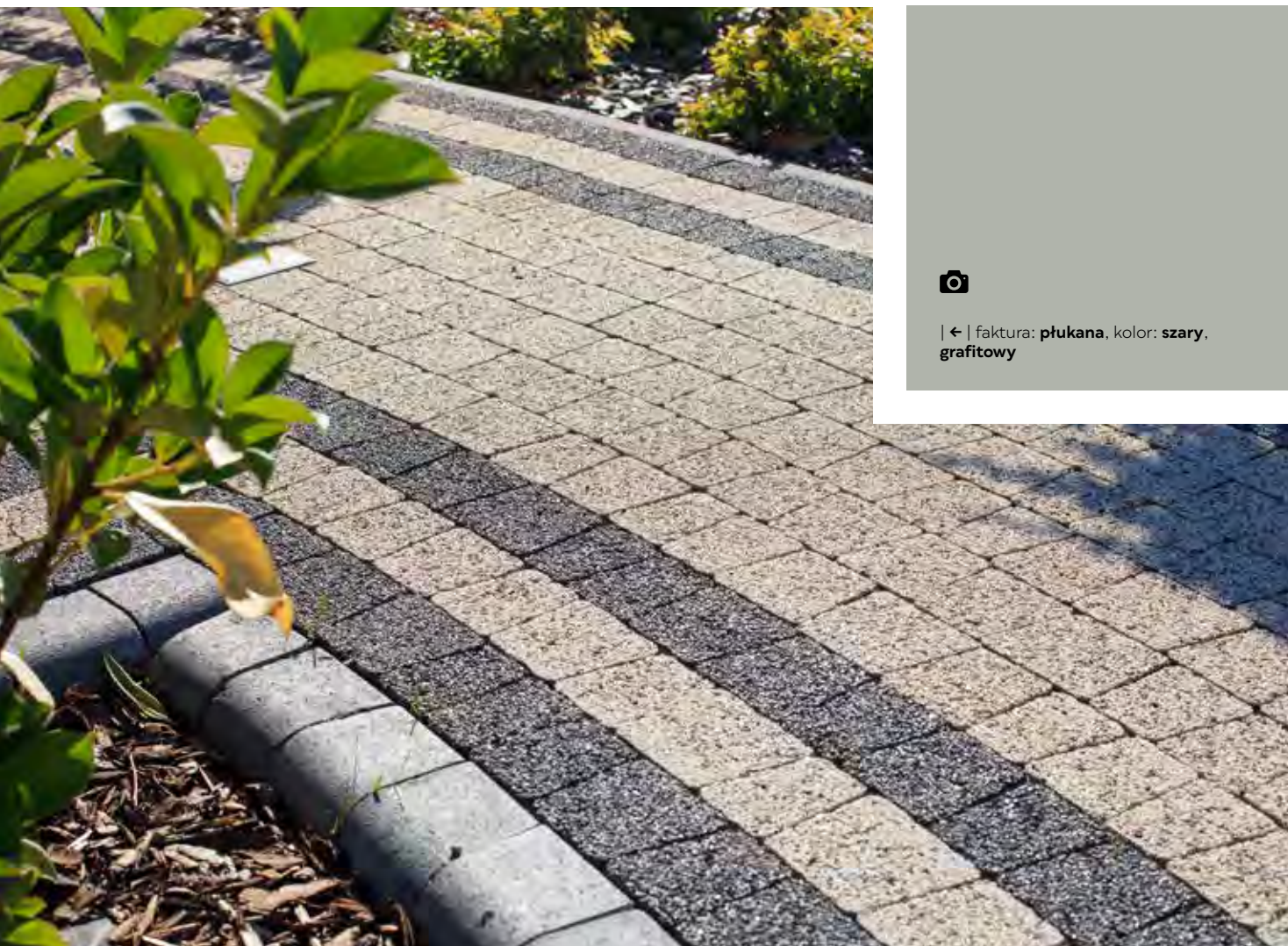

GR. [CM]	WYMIARY [CM]	FAKTURA	KOLOR	J.M.	CENA NETTO [PLN]	CENA BRUTTO [PLN]
6	7,3/5,3×9,1 8,3/6,3×9,1 9,3/7,3×9,1 10,3/8,3×9,1	płukana	szary, ciemnoszary, grafitowy, żółty, brązowy	m <sup>2</sup>	66,00	81,18
8	11,3/9,3×9,1		szary, grafitowy		72,00	88,56

| komplet wymiarów na palecie | ☞ produkt dostępny na zamówienie |



# POLBRUK WESTA



| ↑ | faktura: **płukana**, kolor: **szary, grafitowy**

| ← | faktura: **płukana**, kolor: **szary, grafitowy**

## ZASTOSOWANIE



**Grubość 4 cm**

do wykorzystania na tarasy, ścieżki oraz alejki lub w ruchu pieszym



**Grubość 4 cm**

do wykorzystania w lekkim ruchu samochodowym

GR. [CM]	WYMIARY [CM]	FAKTURA	KOLOR	J.M.	CENA NETTO [PLN]	CENA BRUTTO [PLN]
4	10×9,5/9,5×10	płukana	szary, grafitowy	m <sup>2</sup>	38,00	46,47

| komplet wymiarów na palecie |





## ZASTOSOWANIE



### Grubość 6 cm

do wykorzystania w ruchu pieszym



### Grubość 6 cm

do wykorzystania w lekkim ruchu samochodowym



### Grubość 8 cm

do wykorzystania w ruchu kołowym powyżej 3,5 t



| ← | faktura: **płukana** | kolor: **szary**

# POLBRUK COMPLEX

GR. [CM]	WYMIARY [CM]	FAKTURA	KOLOR	J.M.	CENA NETTO [PLN]	CENA BRUTTO [PLN]
6	20×20	płukana	szary, grafitowy, żółty	m <sup>2</sup>	66,00	81,18
8			szary, grafitowy, żółty		72,00	88,56

| pojedynczy wymiar na palecie | 🚚 produkt dostępny na zamówienie



POLBRUK

# NOSTALITE PRIMA

## ZASTOSOWANIE



**Grubość 6 cm**

do wykorzystania w lekkim  
ruchu samochodowym



| ← | faktura: **gładka** | kolor: **galia**

GR. [CM]	WYMIARY [CM]	FAKTURA	KOLOR	J.M.	CENA NETTO [PLN]	CENA BRUTTO [PLN]
6	9×12 12×12 18×12	gładka	galia (brązowo-pomarańczowo-kremowy)	m <sup>2</sup>	55,00	67,65

| komplet wymiarów na palecie |  produkt dostępny na zamówienie |



## ZASTOSOWANIE



### Grubość 4 cm

do wykorzystania na tarasy, ścieżki oraz alejki lub w ruchu pieszym



### Grubość 4/6 cm

do wykorzystania w lekkim ruchu samochodowym



### Grubość 8 cm

do wykorzystania w ruchu kołowym powyżej 3,5 t



| → | faktura: **gładka**, kolor: **grafitowy, szary, czerwony**

| ↑ | faktura: **gładka**, kolor: **barwy jesieni**



# POLBRUK NOSTALITE

GR. [CM]	WYMIARY [CM]	FAKTURA	KOLOR	J.M.	CENA NETTO [PLN]	CENA BRUTTO [PLN]
4	9×12 12×12 18×12		szary		34,90	42,93
			grafitowy, żółty, czerwony		36,30	44,65
			barwy jesieni (żółto-czerwono-brązowy)		55,00	67,65
6	9×12 12×12 18×12	gładka	szary	m <sup>2</sup>	43,00	52,89
			grafitowy, żółty, czerwony, brązowy		46,00	56,58
			szary		50,00	61,50
8	9×12 12×12 18×12		grafitowy, czerwony		53,00	65,19

| komplet wymiarów na palecie | ☒ produkt dostępny na zamówienie |



POLBRUK

**GRANITO**





**ZASTOSOWANIE**

 **Grubość 6 cm**  
do wykorzystania w lekkim ruchu samochodowym





- | ← | faktura: **gładka** | kolor: **hawaii, latte**
- | ↻ | faktura: **gładka** | kolor: **hawaii, latte**
- | ← | faktura: **gładka** | kolor: **grafitowy**
- | ↑ | faktura: **gładka** | kolor: **szary**

GR. [CM]	WYMIARY [CM]	FAKTURA	KOLOR	J.M.	CENA NETTO [PLN]	CENA BRUTTO [PLN]
6	9/10×16 13/12×16 16/17×16 21/20×16	gładka	latte (biało-jasnopiaskowy), hawaii (brązowo-pomarańczowy)	m <sup>2</sup>	55,00	67,65
			grafitowy, brązowy		46,00	56,58
			szary		43,00	52,89

| komplet wymiarów na palecie |



POLBRUK  
**TRENTO**

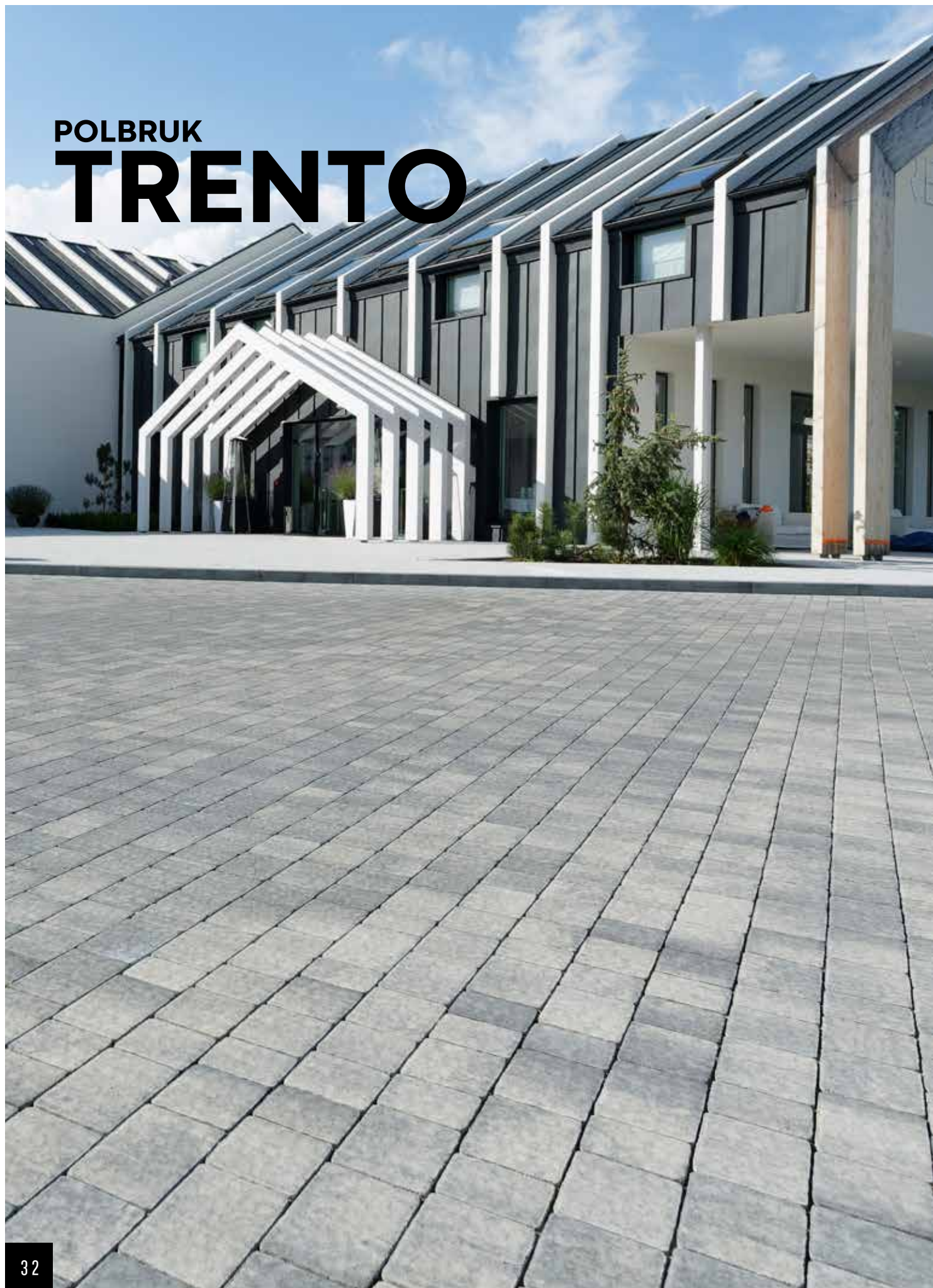



GR. [CM]	WYMIARY [CM]	FAKTURA	KOLOR	J.M.	CENA NETTO [PLN]	CENA BRUTTO [PLN]
6	13,9×10,4	płukana	szary, grafitowy, żółty, brązowy	m <sup>2</sup>	66,00	81,18
	13,9×12,2					
8	13,9×13,9	płukana	szary, grafitowy, żółty, brązowy	m <sup>2</sup>	72,00	88,56
	13,9×15,7					
6	13,9×17,4	gładka	nerino (biało-szaro-czarny), latte (biało-jasnopiaskowy) ⚡, hawaii (brązowo-pomarańczowy)	m <sup>2</sup>	55,00	67,65
	13,9×19,2		grafitowy, brązowy			
8	13,9×10,4	gładka	szary	m <sup>2</sup>	46,00	56,58
	13,9×12,2		szary			
8	13,9×13,9	gładka	nerino (biało-szaro-czarny), latte (biało-jasnopiaskowy) ⚡, hawaii (brązowo-pomarańczowy)	m <sup>2</sup>	43,00	52,89
	13,9×15,7		grafitowy			
8	13,9×17,4	gładka	szary	m <sup>2</sup>	65,00	79,95
	13,9×19,2		grafitowy			
8	13,9×20,9	gładka	szary	m <sup>2</sup>	53,00	65,19
	13,9×20,9		szary			
8	13,9×20,9	gładka	szary	m <sup>2</sup>	50,00	61,50
	13,9×20,9		szary			

| komplet wymiarów na palecie | ⚡ produkt dostępny na zamówienie |



| ← | faktura: **gładka** | kolor: **nerino**

| → | faktura: **gładka** | kolor: **hawaii**

| ↘ | faktura: **płukana** | kolor: **grafitowy, szary**



## ZASTOSOWANIE



### Grubość 6 cm

do wykorzystania w lekkim ruchu samochodowym



### Grubość 8 cm

do wykorzystania w ruchu kołowym powyżej 3,5 t







| ↗ | Obrzeże **Canto Trapez** |  
faktura: **gładka** | kolor: **grafitowy** |  
więcej s. 69

| ↗ | Donica **Tigela** (wizualizacja) |  
faktura: **gładka** | kolor: **szary** | więcej  
s. 80 | Obrzeże **Treo** (wizualizacja) |  
faktura: **drobnoutwardzana** | kolor:  
**grafitowy** | więcej s. 62

| → | Polbruk **Carmino** | faktura: **gładka**  
| kolor: **latte** | więcej s. 24 | Polbruk  
**Nostalite Prima** | faktura: **gładka** | kolor:  
**galia** | więcej s. 28

| ↓ | Polbruk **Urbanika 60** | faktura:  
**płatkana** | kolor: **szary** | więcej s. 42

| ↗ | Polbruk **Lamell** | faktura: **gładka** |  
kolor: **nerino** | więcej s. 14

| ↗ | Polbruk **Trento** | faktura: **płatkana** |  
kolor: **grafitowy** | więcej s. 32

| → | Polbruk **Complex** | faktura: **płatkana**  
| kolor: **szary** | więcej s. 27

| → | Polbruk **MultiComplex** | faktura:  
**gładka** | kolor: **nerino** | więcej s. 17







KLASYCZNA ELEGANCJA  
*w romantycznym wydaniu*

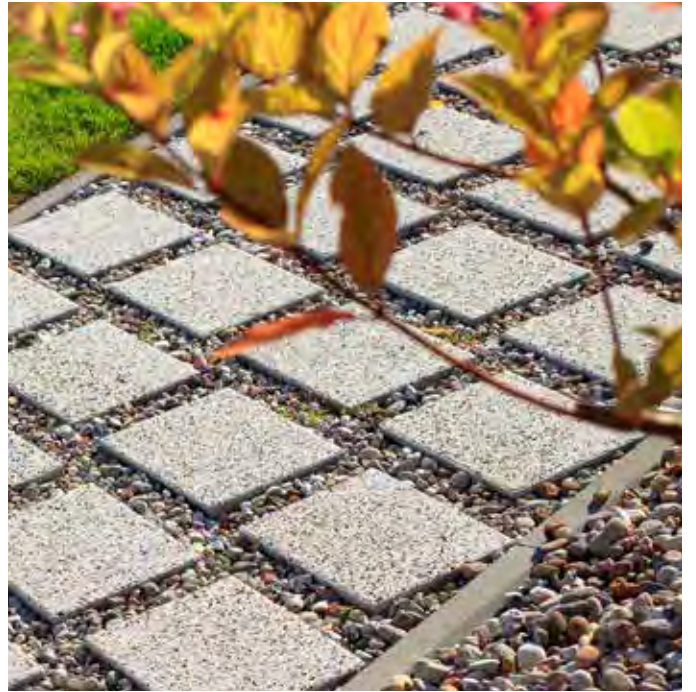



POLBRUK  
**NAPOLI**

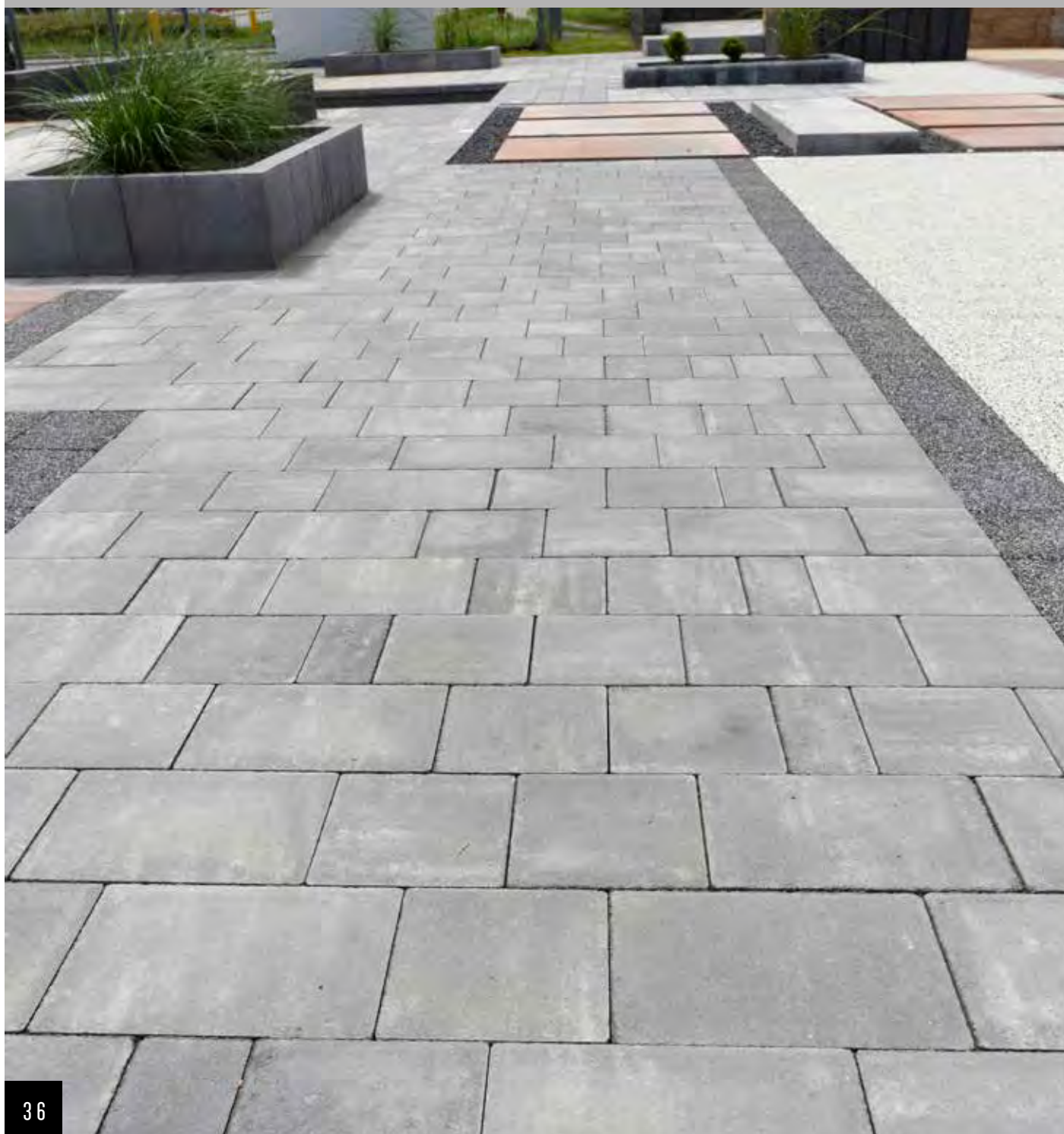



GR. [CM]	WYMIARY [CM]	DOSTĘPNOŚĆ W REGIONIE	FAKTURA	KOLOR	J.M.	CENA NETTO [PLN]	CENA BRUTTO [PLN]
4	7×14 14×14 21×14	Centrum	gładka	nerino (biało-szaro-czarny), barwy jesieni (żółto-czerwono-brązowy), galia (brązowo-pomarańczowo-kremowy), latte (biało-jasnopiaskowy), hawaii (brązowo-pomarańczowy)	m <sup>2</sup>	41,00	50,43
		Południe		nerino (biało-szaro-czarny), barwy jesieni (żółto-czerwono-brązowy), latte (biało-jasnopiaskowy), cortado (brązowo-biały)			
		Zachód		nerino (biało-szaro-czarny), barwy jesieni (żółto-czerwono-brązowy)			
		Północ		nerino (biało-szaro-czarny), barwy jesieni (żółto-czerwono-brązowy)			
6	7×14 14×14 21×14	Centrum	gładka	nerino (biało-szaro-czarny), onyx (biało-szaro-pomarańczowy), galia (brązowo-pomarańczowo-kremowy), barwy jesieni (żółto-czerwono-brązowy), latte (biało-jasnopiaskowy), hawaii (brązowo-pomarańczowy), cortado (brązowo-biały)	m <sup>2</sup>	55,00	67,65
		Południe		nerino (biało-szaro-czarny), onyx (biało-szaro-pomarańczowy), galia (brązowo-pomarańczowo-kremowy), barwy jesieni (żółto-czerwono-brązowy), latte (biało-jasnopiaskowy), cortado (brązowo-biały)			
		Zachód		nerino (biało-szaro-czarny), onyx (biało-szaro-pomarańczowy), galia (brązowo-pomarańczowo-kremowy), barwy jesieni (żółto-czerwono-brązowy), masala (brązowo-beżowy)			
		Północ		nerino (biało-szaro-czarny), barwy jesieni (żółto-czerwono-brązowy), onyx (biało-szaro-pomarańczowy), galia (brązowo-pomarańczowo-kremowy)			
8	7×14 14×14 21×14	Wszystkie Regiony	gładka	nerino (biało-szaro-czarny)	m <sup>2</sup>	65,00	79,95

| komplet wymiarów na palecie | **☒** produkt dostępny na zamówienie | podział regionalny na **stronie 2** |

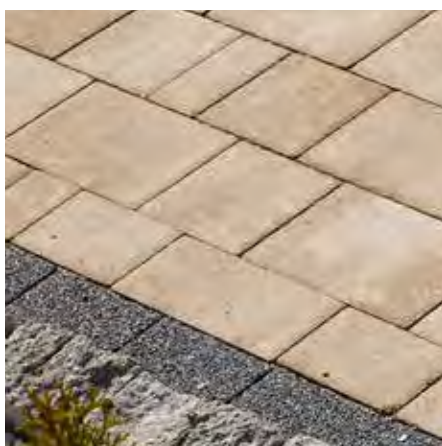

## ZASTOSOWANIE



### Grubość 4/6 cm

do wykorzystania w lekkim ruchu samochodowym



### Grubość 8 cm

do wykorzystania w ruchu kołowym powyżej 3,5 t



| ☒ | faktura: **gładka** | kolor: **nerino**

| ☒ | faktura: **gładka** | kolor: **latte**

# POLBRUK NAPOLI

GŁADKA

GR. [CM]	WYMIARY [CM]	FAKTURA	KOLOR	J.M.	CENA NETTO [PLN]	CENA BRUTTO [PLN]
4			szary		34,90	42,93
			grafitowy		36,30	44,65
6	7×14 14×14 21×14	gładka	szary	m <sup>2</sup>	43,00	52,89
			grafitowy, brązowy		46,00	56,58
8			szary		50,00	61,50
			grafitowy		53,00	65,19

| komplet wymiarów na palecie | produkt dostępny na zamówienie





## ZASTOSOWANIE



### Grubość 4/6 cm

do wykorzystania w lekkim ruchu samochodowym



### Grubość 8 cm

do wykorzystania w ruchu kołowym powyżej 3,5 t



| ← | faktura: **gładka, płukana** | kolor: **grafitowy, szary**

| → | faktura: **płukana** | kolor: **grafitowy**



## PŁUKANA

GR. [CM]	WYMIARY [CM]	FAKTURA	KOLOR	J.M.	CENA NETTO [PLN]	CENA BRUTTO [PLN]
4			szary, grafitowy		48,00	50,43
6	7×14 14×14 21×14	płukana	szary, grafitowy	m <sup>2</sup>	66,00	81,18
8			szary, grafitowy		72,00	88,56

| komplet wymiarów na palecie | produkt dostępny na zamówienie |





POLBRUK

# URBANIKA



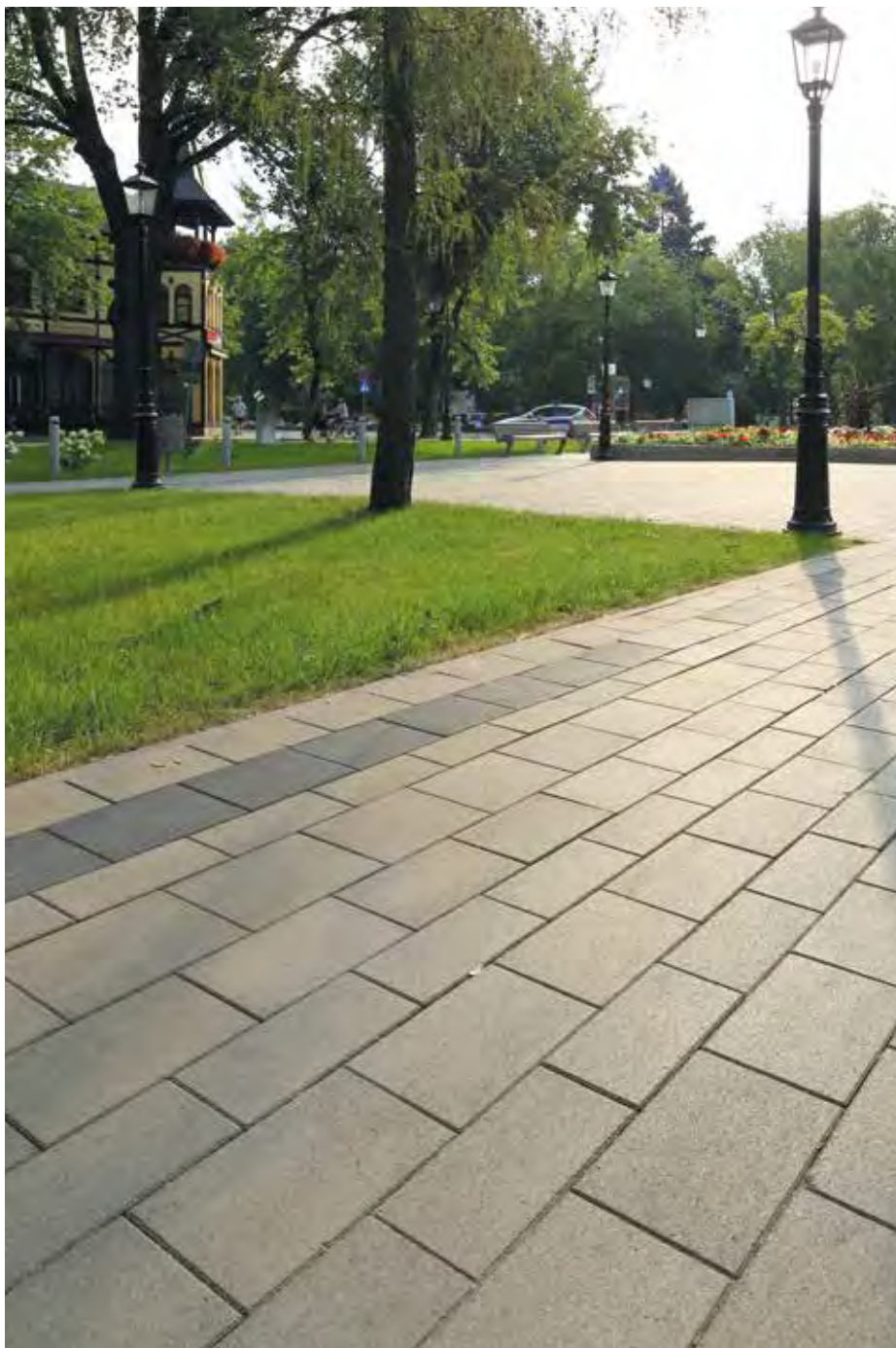

## ZASTOSOWANIE



**Grubość 8 cm**

do wykorzystania w ruchu kołowym powyżej 3,5 t



| ← | faktura: **płukana** | kolor: **szary**

| → | faktura: **gładka** | kolor: **szary, grafitowy**

GR. [CM]	WYMIARY [CM]	FAKTURA	KOLOR	J.M.	CENA NETTO [PLN]	CENA BRUTTO [PLN]
8	15×30 20×30 25×30	gładka	nerino (biało-szaro-czarny), onyx (biało-szaro-pomarańczowy)	m <sup>2</sup>	65,00	79,95
			grafitowy		53,00	65,19
			szary		50,00	61,50
8	15×30 20×30 25×30	płukana	szary, grafitowy	m <sup>2</sup>	72,00	88,56

| pojedynczy wymiar na paletcie | (produkt dostępny na zamówienie |



**POLBRUK**  
**URBANIKA 60**



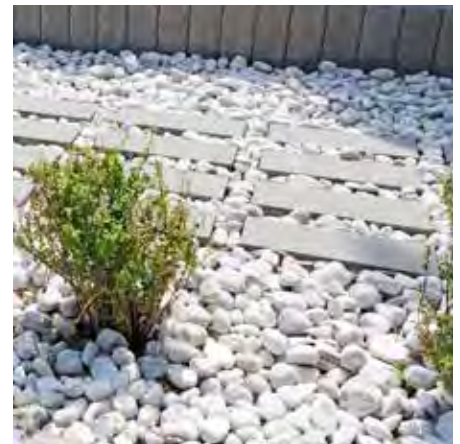

## ZASTOSOWANIE



**Grubość 8 cm**

do wykorzystania w lekkim ruchu samochodowym



← | faktura: **gładka** | kolor: **szary**

↻ | faktura: **płukana** | kolor: **inez\_d**

↙ | faktura: **gładka** | kolor: **grafitowy**

↑ | faktura: **gładka** | kolor: **szary**

GR. [CM]	WYMIARY [CM]	FAKTURA	KOLOR	J.M.	CENA NETTO [PLN]	CENA BRUTTO [PLN]
8	60×20	gładka	nerino (biało-szaro-czarny), onyx (biało-szaro-pomarańczowy)	m <sup>2</sup>	65,00	79,95
			grafitowy		53,00	65,19
			szary		50,00	61,50
8	60×20	płukana	inez_d (jasnoszary), ardo_d (ciemnoszary), szary, grafitowy	m <sup>2</sup>	72,00	88,56

| pojedynczy wymiar na palecie | ☒ produkt dostępny na zamówienie |



**POLBRUK**

# **MAGNA**



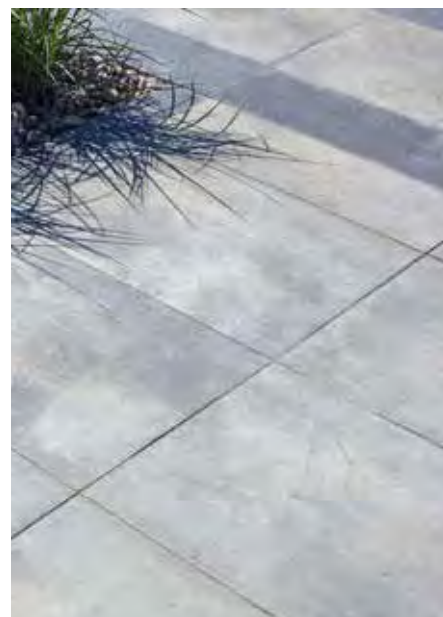

← | faktura: **gładka** | kolor: **nerino** |  
format: **50×75 cm**

↖ | faktura: **gładka** | kolor: **nerino** |  
format: **75×100 cm**

↑ | faktura: **gładka** | kolor: **nerino** |  
format: **50×75 cm**

## ZASTOSOWANIE



**Grubość 8/10 cm**

do wykorzystania w lekkim  
ruchu samochodowym

GR. [CM]	WYMIARY [CM]	FAKTURA	KOLOR	J.M.	CENA NETTO [PLN]	CENA BRUTTO [PLN]
8	50×75	gładka	stalowy, bazaltowy, nerino (biało-szaro-czarny), latte (biało-jasnopiaskowy)		28,50	35,06
	75×100		stalowy, bazaltowy, nerino (biało-szaro-czarny), latte (biało-jasnopiaskowy)	szt.	67,00	82,41
10	50×75		stalowy, bazaltowy, nerino (biało-szaro-czarny)		43,00	52,89

| pojedynczy wymiar na palecie | ☞ produkt dostępny na zamówienie |



PŁYTA

# CHODNIKOWA

PŁUKANA

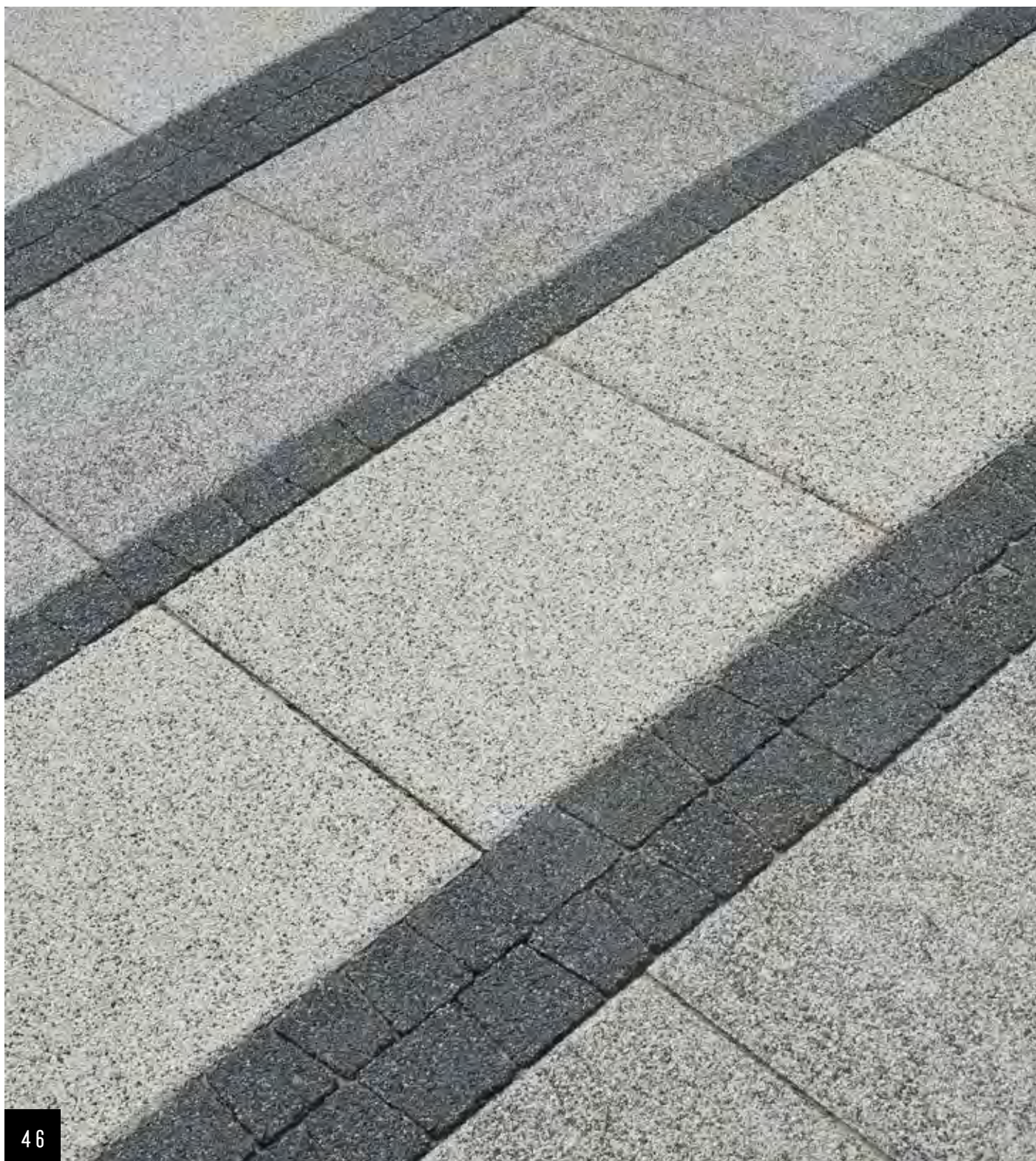



# PŁUKANA

GR. [CM]	WYMIARY [CM]	FAKTURA	KOLOR	J.M.	CENA NETTO [PLN]	CENA BRUTTO [PLN]
5	30×30 ☞*		otoczaki		5,70	7,01
5	35×35	płukana	szary, grafitowy	szt.	6,00	7,38
7	50×50 ☞		szary, grafitowy		18,00	22,14

| pojedynczy wymiar na palecie | \*produkt dostępny w Regionie Północnym | podział regionalny na **stronie 2** | ☞produkt dostępny na zamówienie |



## ZASTOSOWANIE



### Grubość 5 cm

do wykorzystania na tarasy, ścieżki oraz alejki lub w ruchu pieszym



### Grubość 7 cm

do wykorzystania w lekkim ruchu samochodowym



| ← | faktura: **płukana** | kolor: **szary, ciemnoszary**

| ↓ | faktura: **płukana** | kolor: **grafitowy**



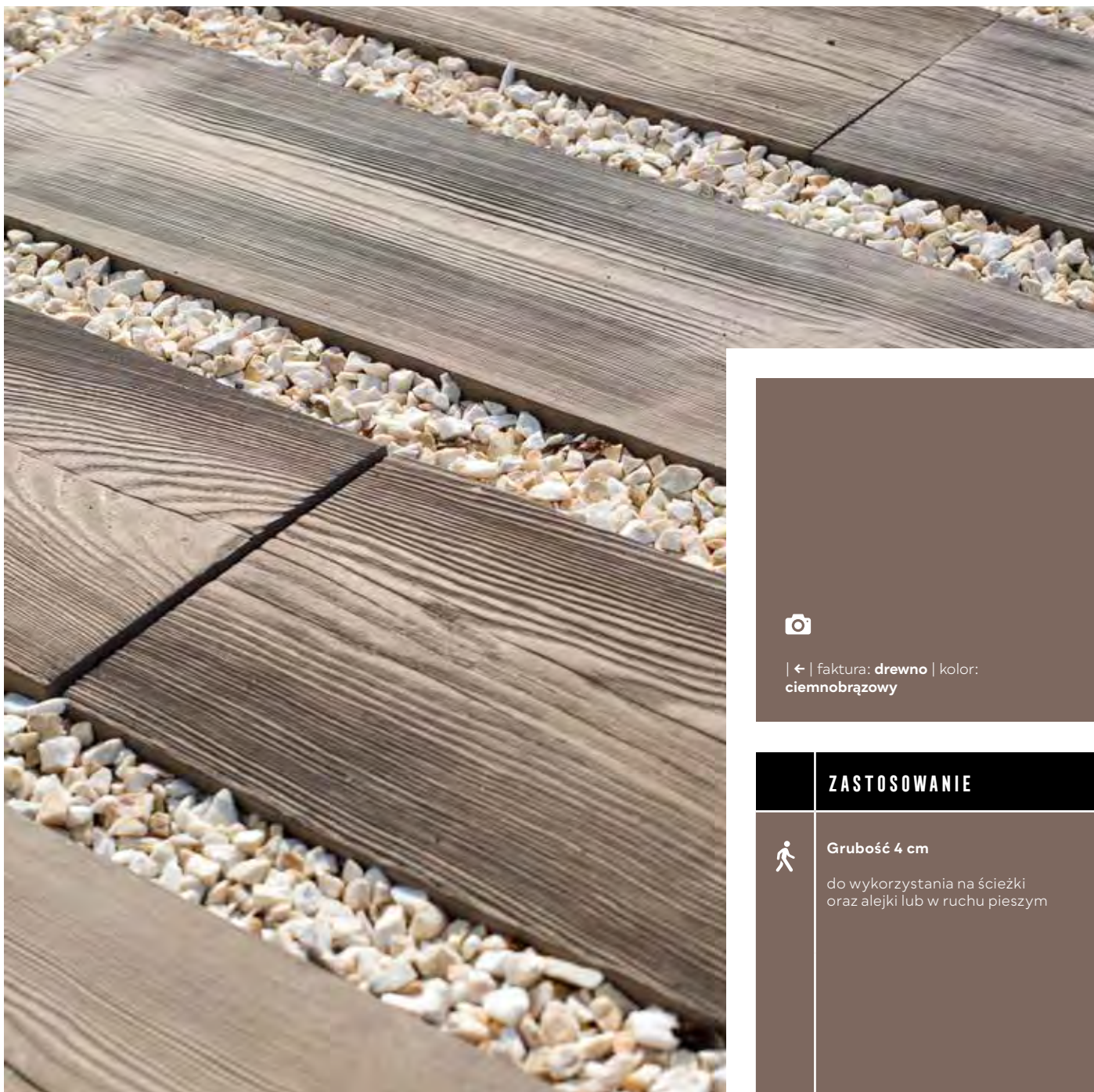

| ← | faktura: **drewno** | kolor:  
**ciemnobrązowy**

#### ZASTOSOWANIE



**Grubość 4 cm**

do wykorzystania na ścieżki  
oraz alejki lub w ruchu pieszym

# POLBRUK LIRA

GR. [CM]	WYMIARY [CM]	FAKTURA	KOLOR	J.M.	CENA NETTO [PLN]	CENA BRUTTO [PLN]
4	25×75	drewno	beżowy, ciemnobrązowy	szt.	17,00	20,91

| pojedynczy wymiar na palecie | produkt dostępny na zamówienie |



# POLBRUK LINEA

GR. [CM]	WYMIARY [CM]	FAKTURA	KOLOR	J.M.	CENA NETTO [PLN]	CENA BRUTTO [PLN]
4	25x75	trawertyn	jasnoszary	szt.	17,00	20,91

| pojedynczy wymiar na palecie |



## ZASTOSOWANIE



**Grubość 4 cm**

do wykorzystania na ścieżki  
oraz alejki lub w ruchu pieszym



| → | faktura: **trawertyn** | kolor:  
**jasnoszary**





| → | Polbruk **Extrano** | faktura: **gładka** |  
kolor: **grafitowy** | więcej s. 89

| ↓ | **Praca konkursowa City&Rest** |  
2 miejsce | Michał Kacprzyk | Projekt  
rewitalizacji ulicy Świętego Marcina  
w Poznaniu

| ↓ | **Praca konkursowa City&Rest** |  
1 miejsce | Michał Wanat | RESTpark

| ↘ | Obrzeże **Treo** | faktura:  
**drobnoutwardzana** | kolor: **grafitowy** |  
więcej s. 62

| ↗ | **Praca konkursowa City&Rest** |  
3 miejsce | Marta Wojtkowiak | Skwer  
miejski w Poznaniu | Osiedle Piastowskie

| → | Polbruk **Linea** | faktura: **trawertyn** |  
kolor: **jasnoszary** | więcej s. 49

| ↘ | **Praca konkursowa City&Rest** |  
Arkadiusz Kiernicki | Huba Miejska





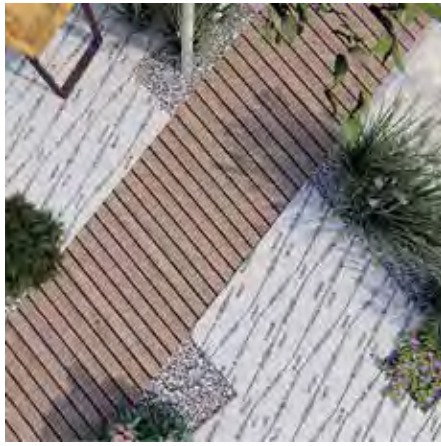

INSPIRUJEMY  
*Usiądź i odprocznij*





## ZASTOSOWANIE



### Polbruk Efekt

szybkoschnący impregnat do kostki brukowej i płyt tarasowych, o dużej wydajności – 100-300 ml/m<sup>2</sup>



| → | Polbruk **Nostalite Prima** | faktura: **gładka** | kolor: **galia** | więcej s. 28

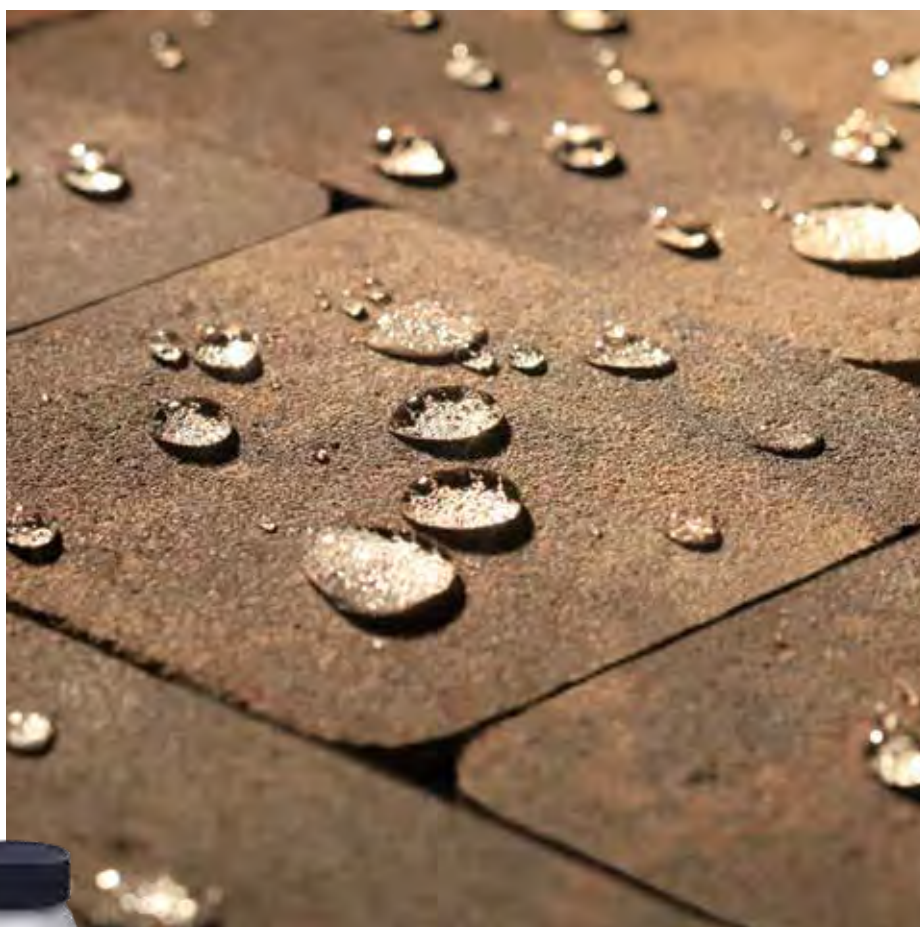

**Polbruk Efekt** jest płynnym, nie zawierającym rozpuszczalnika impregnatem chroniącym przed agresywnymi zabrudzeniami, takich jak osad ze spalin, zabrudzenie gliną, plamy z oleju, zabrudzenia spożywcze (czerwone wino, kawa, cola itp.). Struktura powierzchni betonu pozostaje nienaruszona. Impregnat nie powoduje zmiany jej zabarwienia. Nie nabytyszcza. Umożliwia oddychanie betonu. Wnika głęboko w impregnowaną powierzchnię i jest odporny na alkalia. Szybko schnie - około 20 minut

# POLBRUK EFEKT

POJEMNOŚĆ	CENA NETTO [PLN]	CENA BRUTTO [PLN]
5 litrów	180,00	221,40



# PIASEK POLIMEROWY

WOREK	KOLOR	J.M.	CENA NETTO [PLN]	CENA BRUTTO [PLN]
25 kg	beżowy, grafitowy	szt.	110,00	135,30



| ← | Polbruk **Petra** | faktura: **gładka**, kolor: **sahara, alpen** | więcej **s. 23** | Piasek **polimerowy** | kolor: **beżowy**

| ↙ | Polbruk **Petra** | faktura: **gładka**, kolor: **sahara** | więcej **s. 23** | Piasek **polimerowy** | kolor: **grafitowy**

## ZASTOSOWANIE



### Piasek polimerowy

piasek do spoinowania/fugowania DR<sup>+</sup> NextGel<sup>TM/MC</sup> płyt betonowych i kostki brukowej - orientacyjnie 25 kg umożliwi pokrycie: w przypadku kostki brukowej: od 2 do 8 m<sup>2</sup> w przypadku płyt: od 8 do 20 m<sup>2</sup> - do spoin o szerokości od 2 mm do 2 cm



**Piasek polimerowy** to specjalistyczny środek dla podłoży układanych na gruncie, miękkich powierzchniach takich jak: piasek i piasek stabilizowany. Powstrzymuje rozwój chwastów i skutecznie zapobiega rozprzestrzenianiu się mrówek i innych insektów. Stabilizuje kostkę brukową, podąża za ruchami terenu. Do stosowania w nowych konstrukcjach lub przy wymianie spoin. Nie powoduje powstawania wykwitów. DR<sup>+</sup> NextGel<sup>TM</sup> zapewnia łatwe, czyste i szybkie spoinowanie. Pozostaje elastyczny, poddaje się ruchom, nie pęka. Pomaga utrzymać powierzchnie zewnętrzne w czystości



| ↓ | zobacz poradnik fugowania piasku do spoinowania/fugowania DR<sup>+</sup> NextGel<sup>TM/MC</sup> płyt betonowych i kostki brukowej





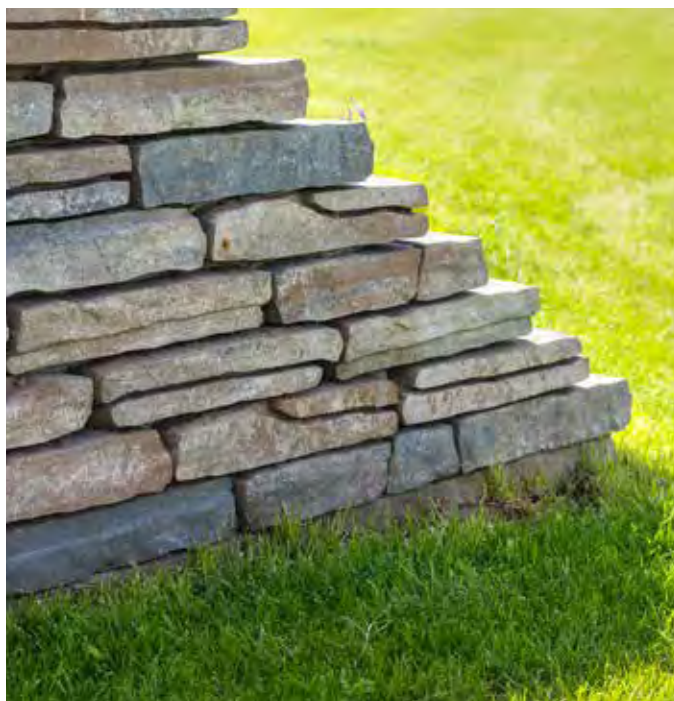

ROMANTYCZNE ZACISZE  
*w nowym wydaniu*





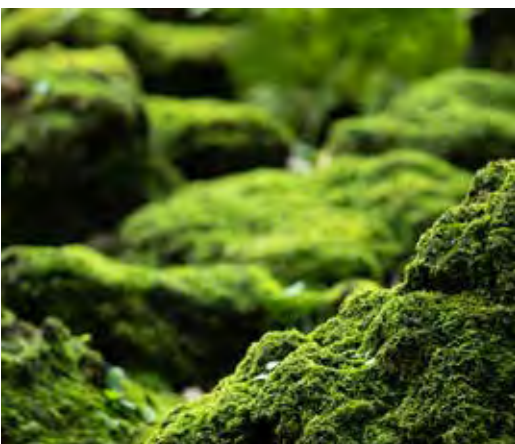

| ↗ | Murek **Albero** | faktura: **gładka** |  
kolor: **brenta** | więcej s. 60

| ← | Ogrodzenie **Neo** | faktura: **gładka** |  
kolor: **grafitowy** | więcej s. 58 |

| ↘ | L-ka **Tigela** | faktura: **gładka** |  
kolor: **stalowy** | więcej s. 81

| ↙ | Palisada **Ring** | faktura: **utwardzana** |  
kolor: **grafitowy** | więcej s. 75

| ↗ | Stopień **Grando** | faktura: **łamana** |  
kolor: **nerino** | więcej s. 76

| ↗ | Palisada **Zen** | faktura: **utwardzana** |  
kolor: **grafitowy** | więcej s. 74

| → | Obrzeże **Modern** | faktura: **gładka** |  
kolor: **grafitowy** | więcej s. 65 |  
Palisada **Zen** | faktura: **utwardzana** |  
kolor: **grafitowy** | więcej s. 74





OGRODZENIE

# MURRO





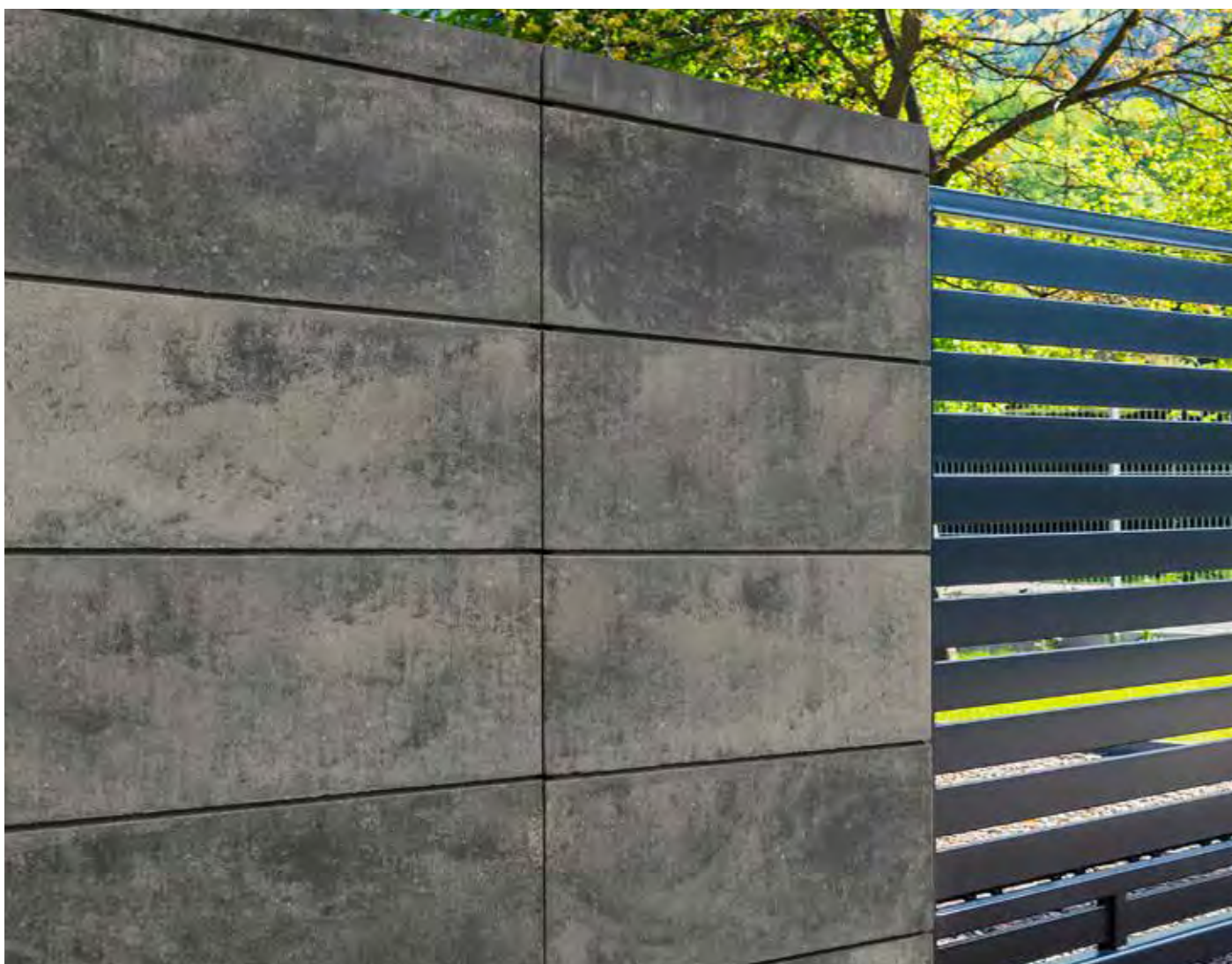

WYS. [CM]	WYMIARY [CM]	RODZAJ	FAKTURA	KOLOR	J.M.	CENA NETTO [PLN]	CENA BRUTTO [PLN]
20	20×50,4	pustak słupkowy/ międzysłupkowy	gładka	grafitowy, stalowy, nerino (biało-szaro-czarny), onyx (biało-szaro-pomarańczowy), latte (biało-jasnopiaskowy)	szt.	23,30	28,66
5		daszek słupkowy/ międzysłupkowy płaski				23,70	29,15

| pojedynczy wymiar na palecie |

## ZASTOSOWANIE



Wysokość 20/5 cm  
ogrodzenie posesji



↑ | faktura: **gładka** | kolor: **nerino**

← | faktura: **gładka** | kolor: **stalowy**



## ZASTOSOWANIE



Wysokość 10/5 cm

ogrodzenie posesji, meble ogrodowe i miejskie



Wysokość 10/5 cm

donice ogrodowe



| → | faktura: **gładka** | kolor: **stalowy** (pustak), **grafitowy** (daszek)



# OGRODZENIE NEO

WYS. [CM]	WYMIARY [CM]	RODZAJ	FAKTURA	KOLOR	J.M.	CENA NETTO [PLN]	CENA BRUTTO [PLN]
10	20×60	pustak słupkowy/ międzysłupkowy	gładka	stalowy, grafitowy	szt.	9,00	11,07
5		daszek słupkowy/ międzysłupkowy płaski				8,40	10,33

| pojedynczy wymiar na palecie |



# OGRODZENIE ANTARA

GRUBOŚĆ MURU / WYS. DASZKA [CM]	WYMIARY [CM]	RODZAJ	FAKTURA	KOLOR	J.M.	CENA NETTO [PLN]	CENA BRUTTO [PLN]
20	18×40	pustak międzysłupkowy dwustronnie łamana	łamana	paloma (biało- szary), nerino (biało-szaro- czarny), grafitowy, latte (biało- jasnopiaskowy)	szt.	14,00	17,22
20	18×40 po przecięciu pustaka międzysłupkowego, uzyskuje się dwa elementy o wymiarach 20×26, 7×18 cm i 20×13, 3×18 cm	pustak słupkowy czterostronnie łamana (2-elementowy)	łamana	paloma (biało- szary), nerino (biało-szaro- czarny), grafitowy, latte (biało- jasnopiaskowy)	szt.	18,00	22,14
5,5	28×22,5	daszek słupkowy/ międzysłupkowy płaski	łamana	paloma (biało- szary), nerino (biało-szaro- czarny), grafitowy, latte (biało- jasnopiaskowy)	szt.	8,00	9,84
7	28×22,5	daszek słupkowy/ międzysłupkowy 2-spadowy	łamana	paloma (biało- szary), nerino (biało-szaro- czarny), grafitowy, latte (biało- jasnopiaskowy)	szt.	10,00	12,30

| pojedynczy wymiar na palecie |



## ZASTOSOWANIE



**Wysokość muru 20 cm**  
**Grubość daszka 7,7/5 cm**

ogrodzenie posesji



**Wysokość muru 20 cm**  
**Grubość daszka 7,7/5 cm**

donice ogrodowe



| ← | faktura: **łamana** | kolor: **nerino**  
(pustak), **grafitowy** (daszek)

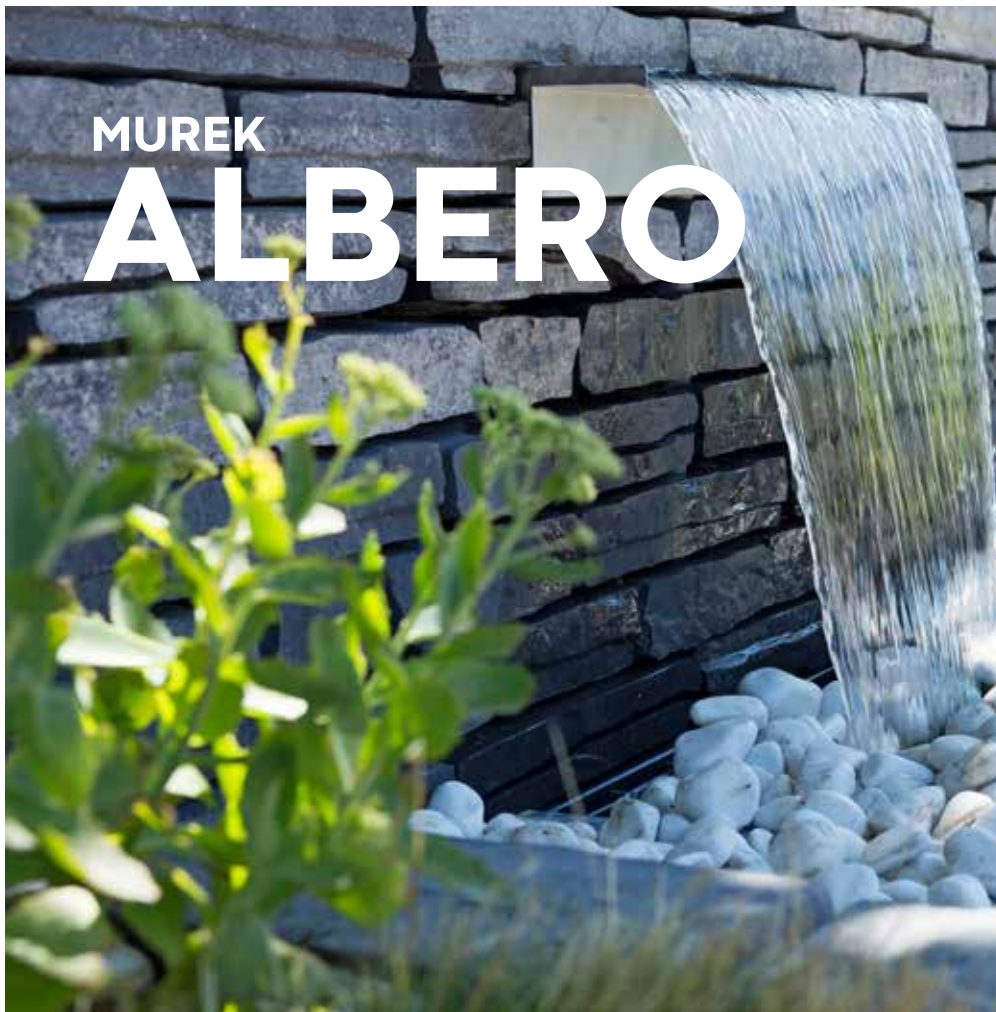

# MUREK ALBERO



| ◀ | faktura: **gładka** | kolor: **alpen**

| ▶ | faktura: **gładka** | kolor: **brenta**



## ZASTOSOWANIE



**Wysokość 7,7 cm**

murki, rozwiązania ogrodowe, zagospodarowanie skarpy zgodnie z instrukcją montażu



**Wysokość 7,7 cm**

donice ogrodowe

WYS. [CM]	WYMIARY [CM]	FAKTURA	KOLOR	J.M.	CENA NETTO [PLN]	CENA BRUTTO [PLN]
7,7	41×18	gładka	alpen (grafitowo-czarny), brenta (beżowo-szary)	szt.	8,00	9,84

| pojedynczy wymiar na palecie | 1 format | 7 wzorów fug | wydajność 32 szt./m<sup>2</sup>



# MUREK GRANDO



## ZASTOSOWANIE



**Grubość 25 cm**

zagospodarowanie skarpy  
zgodnie z instrukcją montażu



**Grubość 25 cm**

donice ogrodowe



| ← | faktura: łamana | kolor: paloma

GR. [CM]	WYMIARY [CM]	RODZAJ	FAKTURA	KOLOR	J.M.	CENA NETTO [PLN]	CENA BRUTTO [PLN]
25	30×15	bloczek połówkowy trójstronnie łamana	łamana	paloma (biało-szary), grafitowy, piaskowy	szt.	10,15	12,48
	60×15	bloczek standardowy dwustronnie łamana				19,00	23,37

| pojedynczy wymiar na palecie | ☒ produkt dostępny na zamówienie |



# OBRZEŻE TREO

WYS. [CM]	WYMIARY [CM]	FAKTURA	KOLOR	J.M.	CENA NETTO [PLN]	CENA BRUTTO [PLN]
30	8x50	drobnoutwardzana	stalowy, grafitowy, brązowy	szt.	14,30	17,59

| pojedynczy wymiar na palecie |

## ZASTOSOWANIE



**Wysokość 30 cm**  
obrzegowanie



**Wysokość 30 cm**  
schody



| ↓ | faktura: **drobnoutwardzana**, kolor: **grafitowy**





ZASTOSOWANIE	
	<b>Wysokość 28 cm</b> obrzegowanie
	<b>Wysokość 28 cm</b> schody



| ↓ | faktura: **gładka** | kolor: **stalowy, beżowy**

WYS. [CM]	WYMIARY [CM]	FAKTURA	KOLOR	J.M.	CENA NETTO [PLN]	CENA BRUTTO [PLN]
28	50×10	gładka	stalowy, grafitowy, beżowy	szt.	17,00	20,91

| pojedynczy wymiar na palecie |



**OBRZEŻE**

**LINGO**



## ZASTOSOWANIE



**Wysokość 30 cm**  
obrzegowanie



**Wysokość 30 cm**  
schody



| ↑ | faktura: **gładka** | kolor: **grafitowy**



| ↓ | poznaj sposób profesjonalnego montażu taśmy oświetleniowej LED w **Obrzeżu Flesz**



# OBRZEŻE FLESZ

WYS. [CM]	WYMIARY [CM]	FAKTURA	KOLOR	J.M.	CENA NETTO [PLN]	CENA BRUTTO [PLN]
30	6/8×20	gładka	stalowy, grafitowy, beżowy	szt.	6,40	7,87

| pojedynczy wymiar na palecie |



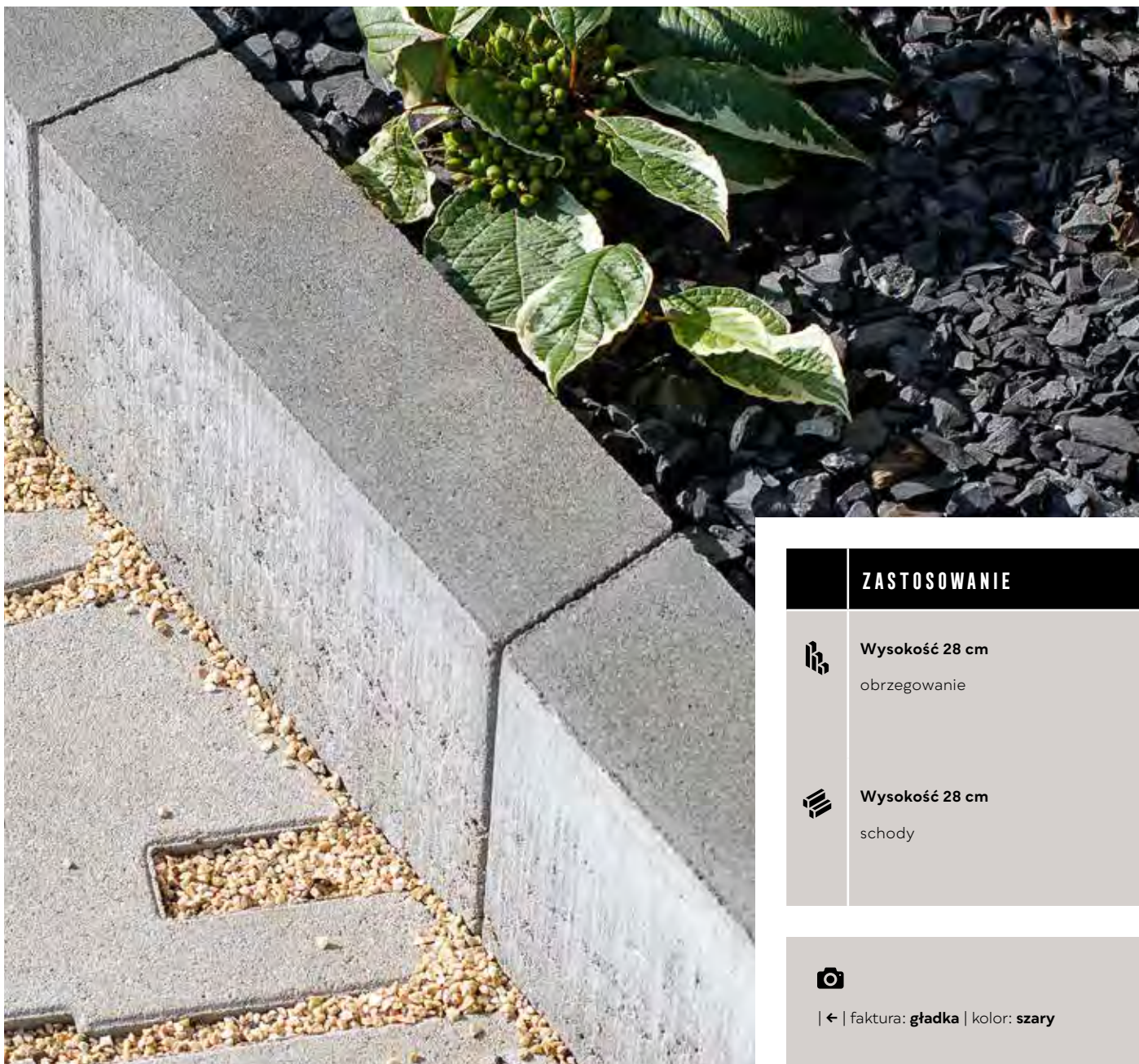

## ZASTOSOWANIE



Wysokość 28 cm  
obrzegowanie



Wysokość 28 cm  
schody



| ← | faktura: **gładka** | kolor: **szary**

# OBRZEŻE MODERN

WYS. [CM]	WYMIARY [CM]	FAKTURA	KOLOR	J.M.	CENA NETTO [PLN]	CENA BRUTTO [PLN]
28	7x91	gładka	stalowy, grafitowy, brązowy	szt./komplet	19,00	23,37
			szary*		16,00	19,68

| komplet wymiarów na palecie | na komplet składają się 4 elementy trapezowe, możliwość układania odcinków prostych i łuków |  
\*kolor do wyczerpania zapasów |



# OBRZEŻE TRAWNIKOWE

WYS. [CM]	WYMIARY [CM]	FAKTURA	KOLOR	J.M.	CENA NETTO [PLN]	CENA BRUTTO [PLN]
20	6×100	gładka	szary	szt.	9,80	12,05
			grafitowy, czerwony, brązowy		13,50	16,61

| pojedynczy wymiar na palecie | bez zamka lub z zamkiem |



## ZASTOSOWANIE



Wysokość 20 cm  
obrzegowanie



Wysokość 20 cm  
schody



| ↓ | faktura: **gładka** | kolor: **grafitowy**



# OBRZEŻE PALINEA



WYS. [CM]	WYMIARY [CM]	FAKTURA	KOLOR	J.M.	CENA NETTO [PLN]	CENA BRUTTO [PLN]
28	6x50	utwardzana	szary	szt.	8,50	10,46
			grafitowy, brązowy		10,00	12,30

| pojedynczy wymiar na palecie |



## ZASTOSOWANIE



Wysokość 28 cm  
obrzegowanie



Wysokość 28 cm  
schody



| ← | faktura: **utwardzana** | kolor: **grafitowy**

| ↑ | faktura: **utwardzana** | kolor: **grafitowy**

# OBRZEŻE ENDO

WYS. [CM]	WYMIARY [CM]	FAKTURA	KOLOR	J.M.	CENA NETTO [PLN]	CENA BRUTTO [PLN]
28	8×48	gładka	szary	szt.	9,50	11,69
			grafitowy, brązowy		10,00	12,30

| pojedynczy wymiar na palecie |



## ZASTOSOWANIE



Wysokość 28 cm  
obrzegowanie



Wysokość 28 cm  
schody



| ← | faktura: **gładka** | kolor: **szary**



OBRZEŻE

# CANTO TRAPEZ



↑ | faktura: **gładka** | kolor: **grafitowy**  
(wykwity wapienne są naturalnym procesem „dojrzewania” betonu,  
– więcej o procesie w Warunkach  
Prawidłowej Zabudowy, znajdziesz  
na s. 110)

## ZASTOSOWANIE



**Wysokość 10/30 cm**

obrzegowanie



**Wysokość 10/30 cm**

schody

WYS. [CM]	WYMIARY [CM]	FAKTURA	KOLOR	J.M.	CENA NETTO [PLN]	CENA BRUTTO [PLN]
10/30	9,5×10/10×9,5	gładka	szary	szt.	3,20	3,94
			grafitowy, brązowy		4,00	4,92

| pojedynczy wymiar na palecie (lewy/prawy element) |



## ZASTOSOWANIE



**Wysokość 60 cm**  
schody



**Wysokość 60/80/100 cm**  
obrzegowanie, zagospodarowanie  
skarpy zgodnie z instrukcją montażu



**Wysokość 60/80/100 cm**  
donice ogrodowe



| ↑ | faktura: **drobnoutwardzana** |  
kolor: **stalowy, grafitowy**



# PALISADA HESTRA

WYS. [CM]	WYMIARY [CM]	FAKTURA	KOLOR	J.M.	CENA NETTO [PLN]	CENA BRUTTO [PLN]
60					16,10	19,80
80	10×20	drobnoutwardzana	stalowy, grafitowy, brązowy	szt.	22,50	27,68
100					35,00	43,05

| pojedynczy wymiar na palecie |





# PALISADA ŁAMANA

WYS. [CM]	WYMIARY [CM]	FAKTURA	KOLOR	J.M.	CENA NETTO [PLN]	CENA BRUTTO [PLN]
30	8x8	łamana	pala (biało-szary), grafitowy, piaskowy		6,00	7,38
50				szt.	9,00	11,07

| pojedynczy wymiar na palecie |

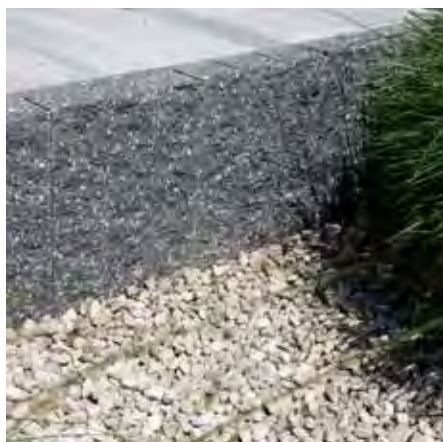

## ZASTOSOWANIE



Wysokość 30/50 cm  
obrzegowanie



Wysokość 30/50 cm  
schody



| ↑ | faktura: łamana | kolor: grafitowy

| ← | faktura: łamana | kolor: grafitowy



Z DALA OD ZGIEŁKU MIASTA  
*Tuż za rogiem*







| ↖ | Palisada **Zen** | faktura: **utwardzana** |  
kolor: **grafitowy** | więcej s. 74

| ← | Donica **Tigela** (wizualizacja) | faktura:  
**gładka** | kolor: **stalowy** | więcej s. 80 |  
Murek **Albero** (wizualizacja) | faktura:  
**gładka** | kolor: **alpen** | więcej s. 60

| ← | Obrzeże **Canto Trapez** | faktura:  
**gładka** | kolor: **grafitowy** | więcej s. 69 |  
Palisada **Zen** | faktura: **utwardzana** |  
kolor: **grafitowy** | więcej s. 74

| ↗ | Palisada **Zen** | faktura: **utwardzana** |  
kolor: **brązowy** | więcej s. 74

| → | Ogrodzenie **Antara II** | faktura: **łamana** |  
kolor: **paloma** | więcej s. 59

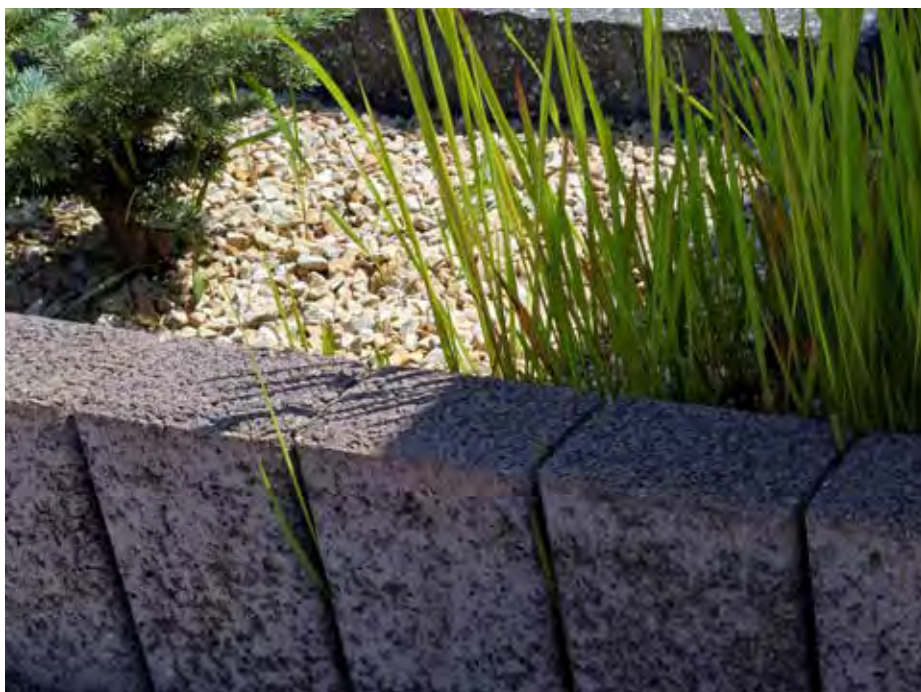





| ← | faktura: **utwardzana** | kolor: **grafitowy**

## ZASTOSOWANIE



**Wysokość 60/80/100/120 cm**  
obrzegowanie



**Wysokość 60/80/100/120 cm**  
zagospodarowanie skarpy  
zgodnie z instrukcją montażu



**Wysokość 30/40 cm**  
schody

# PALISDA ZEN

WYS. [CM]	WYMIARY [CM]	FAKTURA	KOLOR	J.M.	CENA NETTO [PLN]	CENA BRUTTO [PLN]
30	16,5×11	utwardzana	szary	szt.	6,00	7,38
			grafitowy, brązowy		9,00	11,07
szary			8,00		9,84	
grafitowy, brązowy			11,00		13,53	
szary			14,00		17,22	
grafitowy, brązowy			17,00		20,91	
szary			21,00		25,83	
grafitowy, brązowy			26,00		31,98	
100	16,5×16,5		szary		55,80	68,63
			grafitowy, brązowy		61,30	75,40
szary	60,00		73,80			
grafitowy, brązowy	66,50		81,80			

| pojedynczy wymiar na paletcie | † produkt dostępny na zamówienie |



# PALISADA RING



| ↑ | faktura: **utwardzana** | kolor: **grafitowy**

## ZASTOSOWANIE



Wysokość 25/40 cm  
obrzegowanie



Wysokość 40 cm  
schody

WYS. [CM]	WYMIARY [CM]	FAKTURA	KOLOR	J.M.	CENA NETTO [PLN]	CENA BRUTTO [PLN]
25	Ø 11 cm	utwardzana	szary	szt.	3,00	3,69
			grafitowy, czerwony, brązowy		3,90	4,80
40	Ø 11 cm	utwardzana	szary	szt.	5,00	6,15
			grafitowy, brązowy		6,50	8,00

| pojedynczy wymiar na palecie |





STOPIEŃ  
**GRANDO**



## ZASTOSOWANIE



Wysokość 15 cm

schody



| ← | faktura: łamana | kolor: nerino

| ↓ | faktura: gładka | kolor: stalowy



WYS. [CM]	WYMIARY [CM]	FAKTURA	KOLOR	J.M.	CENA NETTO [PLN]	CENA BRUTTO [PLN]
15	40×100	łamana	nerino (biało-szaro-czarny), grafitowy, latte (biało-jasnopskowy), hawaii (brązowo-pomarańczowy)		80,00	98,40
	46×100	gładka	nerino (biało-szaro-czarny), grafitowy, latte (biało-jasnopskowy), hawaii (brązowo-pomarańczowy)	szt.	72,00	88,56
	40×100 <b>N</b> *		stalowy, grafitowy		68,00	83,64

| pojedynczy wymiar na palecie | \*produkt dostępny w Regionie Centralnym | podział regionalny na **stronie 2** | **N** nowość |



MAŁA WIELKA ARCHITEKTURA  
*Mała rzecz a ciężka*





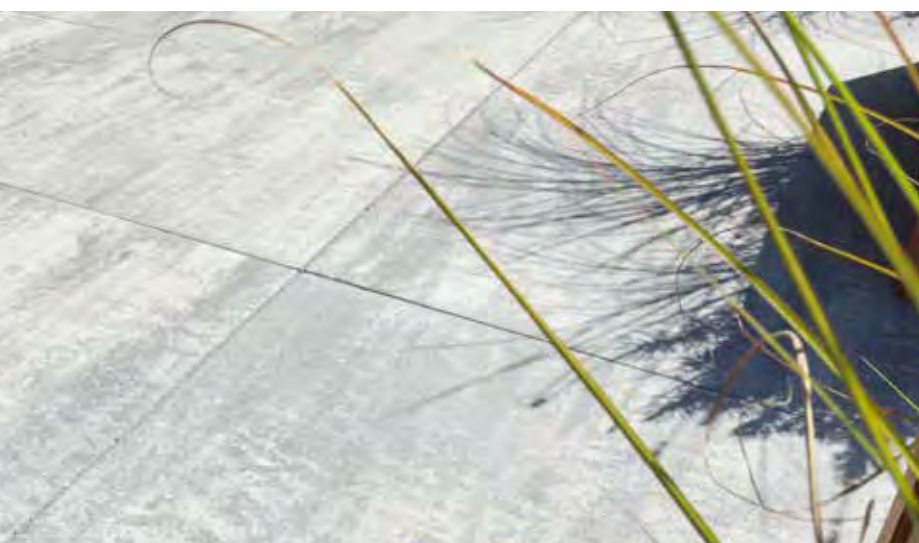
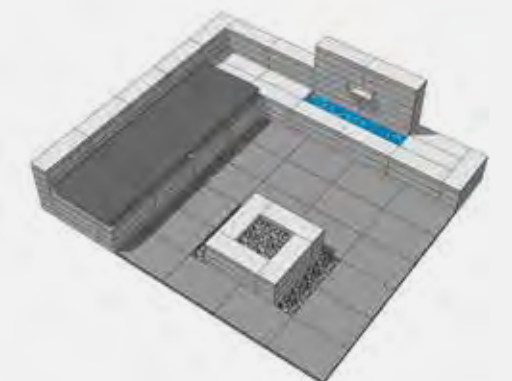

| ↻ | L-ka **Tigela** | faktura: **gładka** |  
kolor: **stalowy** | więcej s. 81

| ↻ | L-ka **Tigela** | faktura: **gładka** |  
kolor: **grafitowy** | więcej s. 81

| ← | Ogrodzenie **Neo** | faktura: **gładka** |  
kolor: **stalowy** (pustak), **grafitowy** (daszek)  
| więcej s. 58 | Murek **Albero** | faktura:  
**gładka** | kolor: **alpen** | więcej s. 60

| ↑ | Ogrodzenie **Neo** | faktura: **gładka** |  
kolor: **grafitowy** | więcej s. 58 | Polbruk  
**Magna** | format: **75×100 cm** | faktura: **gładka** |  
kolor: **nerino** | więcej s. 44 |

| ↑ | Polbruk **Exa** | faktura: **gładka** | kolor:  
**taupe** | więcej s. 11

| ← | Polbruk **Magna** | format: **75×100 cm** |  
faktura: **gładka** | kolor: **nerino** | więcej s. 44



# DONICA TIGELA

WYS. [CM]	WYMIARY [CM]	FAKTURA	KOLOR	J.M.	CENA NETTO [PLN]	CENA BRUTTO [PLN]
33	40×40	gładka	stalowy, grafitowy	szt.	38,00	46,74

| pojedynczy wymiar na palecie |

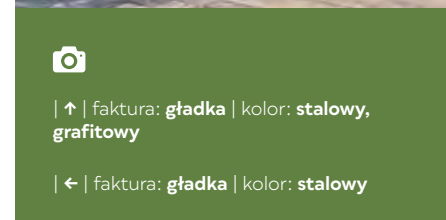



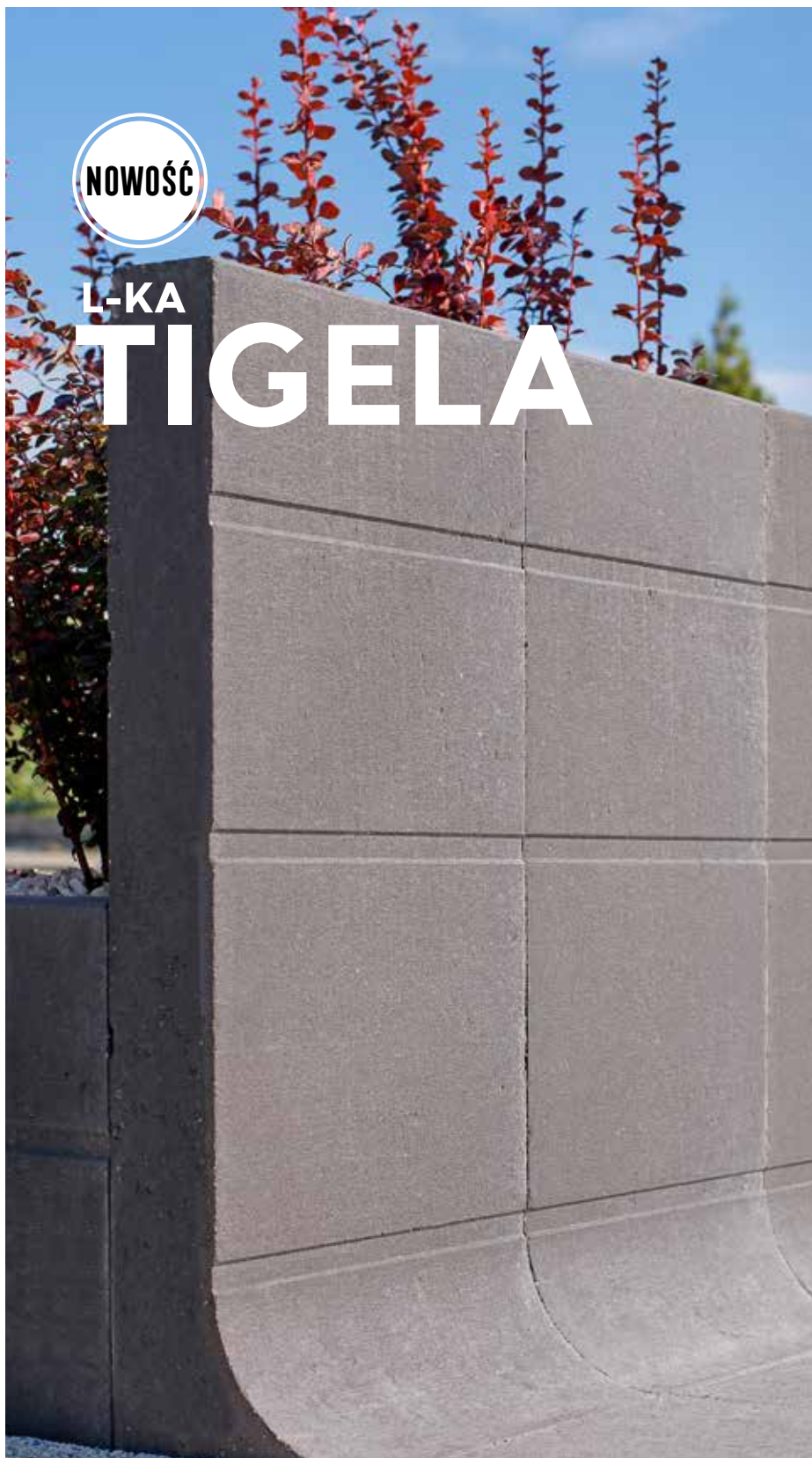

**NOWOŚĆ**

**L-KA  
TIGELA**

ZASTOSOWANIE	
	Wysokość 80/42/33 cm* meble ogrodowe i miejskie
	Wysokość 80/42/33 cm* donice ogrodowe



| < | faktura: **gładka** | kolor: **grafitowy**

WYS. [CM]	WYMIARY [CM]	FAKTURA	KOLOR	J.M.	CENA NETTO [PLN]	CENA BRUTTO [PLN]
80/42/33*	42x33	gładka	stalowy, grafitowy	szt.	38,00	46,74

| pojedynczy wymiar na palecie | \*wysokość produktu zależy od jego ustawienia w pionie lub poziomie |



# GAZON ABAX

WYS. [CM]	WYMIARY [CM]	FAKTURA	KOLOR	J.M.	CENA NETTO [PLN]	CENA BRUTTO [PLN]
25	60×40	drobnoutwardzana	grafitowy, brązowy, stalowy	szt.	32,00	39,36

| pojedynczy wymiar na paletie |

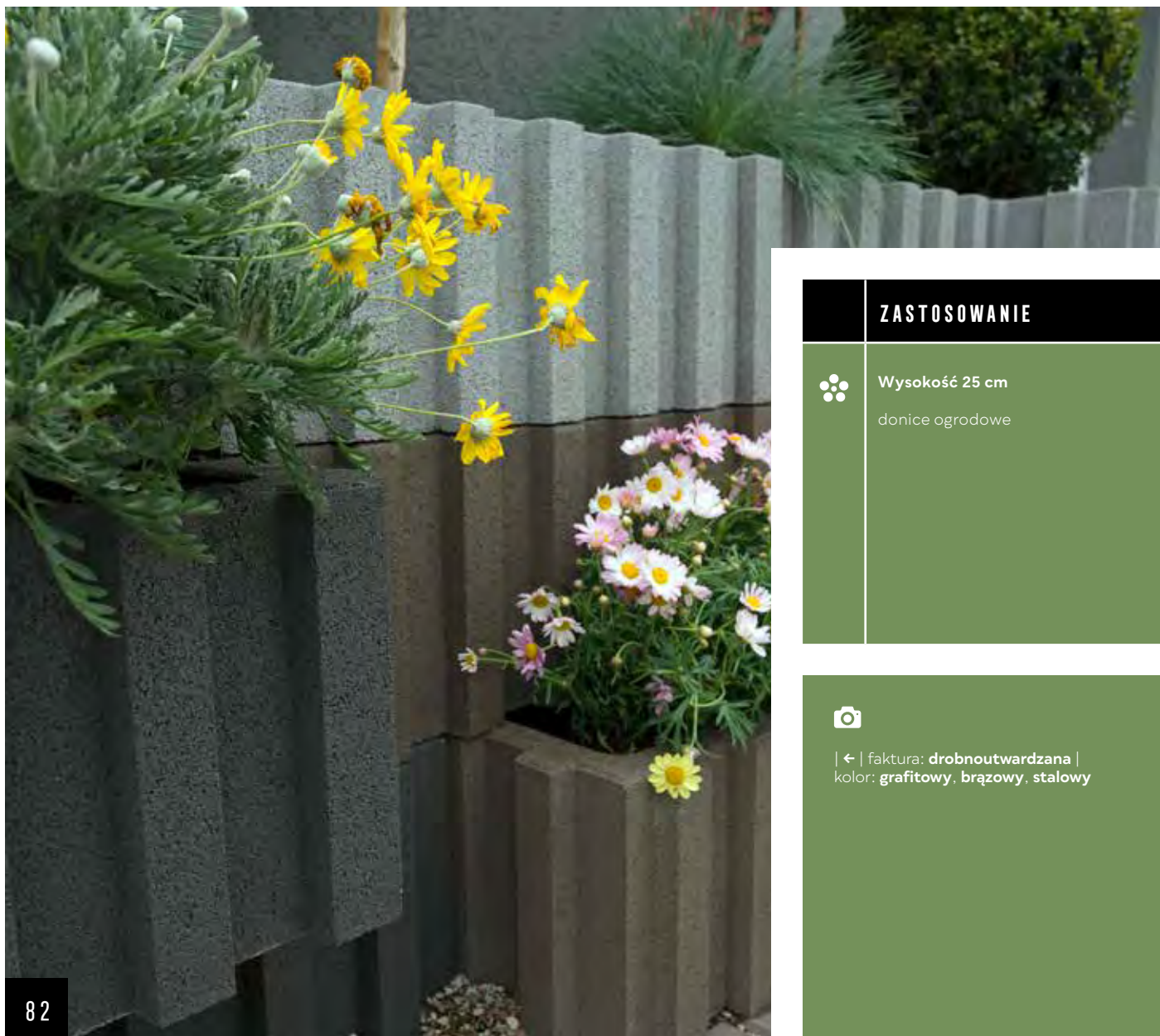

## ZASTOSOWANIE



Wysokość 25 cm  
donice ogrodowe



| ← | faktura: **drobnoutwardzana** |  
kolor: **grafitowy, brązowy, stalowy**



# GAZON MINI LUNA

WYS. [CM]	WYMIARY [CM]	FAKTURA	KOLOR	J.M.	CENA NETTO [PLN]	CENA BRUTTO [PLN]
20	Ø 28/35	utwardzana	szary	szt.	7,00	8,61
			grafitowy, brązowy		8,60	10,58

| pojedynczy wymiar na palecie |



## ZASTOSOWANIE



Wysokość 20 cm

donice ogrodowe



| ← | faktura: **utwardzana** | kolor: **szary**



Z MYŚLĄ O NASZEJ PLANECIE  
*ciesz się każdą chwilą*

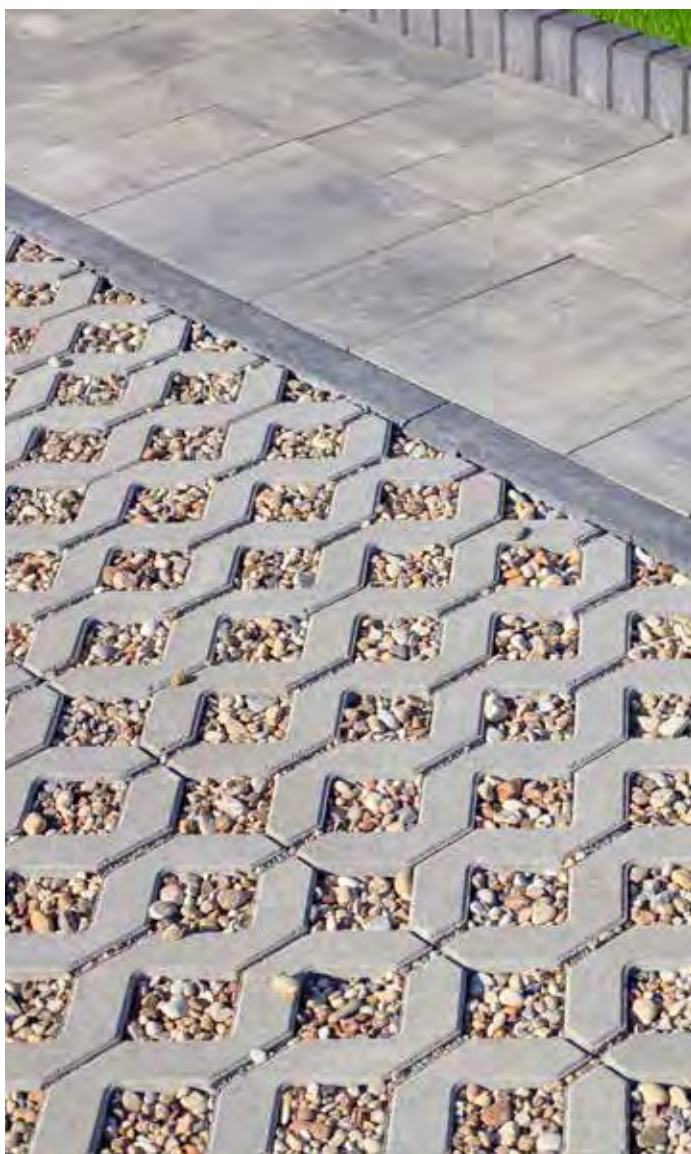



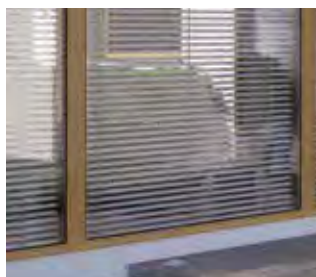

| ◀ | Płyta **Meba** | faktura: **gładka** | kolor: **szary** | więcej **s. 88** | Polbruk **MultiCompelx** | faktura: **gładka** | kolor: **nerino** | więcej **s. 17** | Obrzeże **Endo** | faktura: **gładka** | kolor: **grafitowy** | więcej **s. 68** | Obrzeże **chodnikowe** | faktura: **gładka** | kolor: **grafitowy** | grubość: **8 cm** | więcej **s. 97**

| ⌘ | Donica **Tigela** (wizualizacja) | faktura: **gładka** | kolor: **grafitowy** | więcej **s. 80** | Obrzeże **Treo** (wizualizacja) | faktura: **drobnoutwardzana** | kolor: **grafitowy** | więcej **s.62** | Polbruk **Triada** (wizualizacja) | faktura: **gładka** | kolor: **szary** | więcej **s. 10**

| ◀ | Polbruk **Linea** | faktura: **trawertyn** | kolor: **jasnoszary** | więcej **s. 49**

| ➤ | Gazon **Abax** | faktura: **drobnoutwardzana** | kolor: **grafitowy, brązowy, stalowy** | więcej **s. 82**

| ➤ | Polbruk **Greengo** (wizualizacja) | faktura: **gładka** | kolor: **szary** | więcej **s. 87**



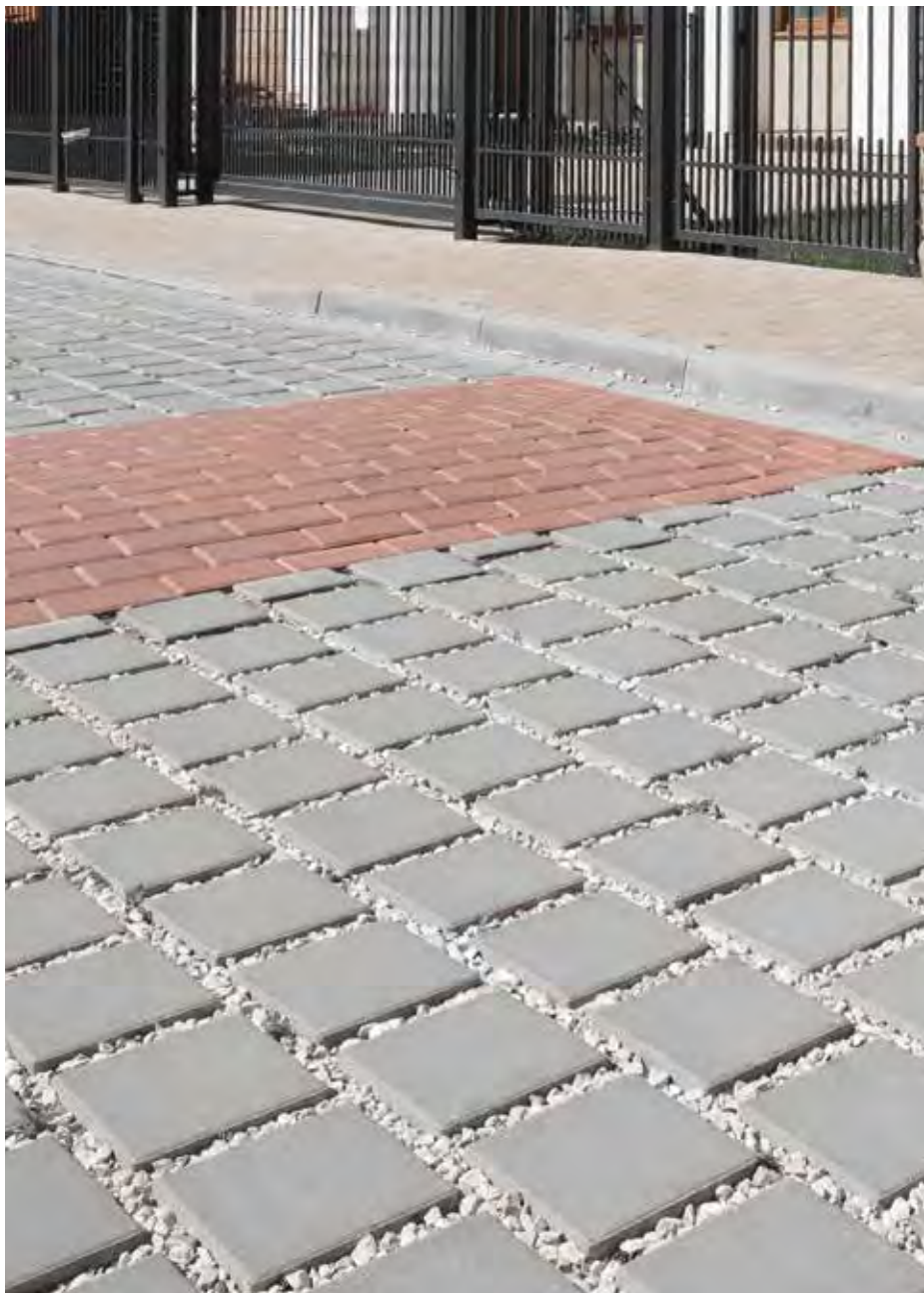

ZASTOSOWANIE	
	<p><b>Grubość 8 cm</b></p> <p>do wykorzystania w ruchu powyżej 3,5 t</p>

	<p>←   faktura: <b>gładka</b>   kolor: <b>szary</b></p>
---	---

# POLBRUK EKOL

GR. [CM]	WYMIARY [CM]	FAKTURA	KOLOR	J.M.	CENA NETTO [PLN]	CENA BRUTTO [PLN]
8	20×20	gładka	szary	m <sup>2</sup>	44,00	54,12
			grafitowy		46,00	56,58

| pojedynczy wymiar na palecie |  produkt dostępny na zamówienie |





| ↓ | faktura: **gładka** | kolor: **szary**

## ZASTOSOWANIE



### Grubość 8 cm

do wykorzystania w ruchu pieszym oraz w ruchu pojazdów do 3,5 t

# POLBRUK GREENGO

GR. [CM]	WYMIARY [CM]	FAKTURA	KOLOR	J.M.	CENA NETTO [PLN]	CENA BRUTTO [PLN]
8	40×40	gładka	szary	szt.	6,40	7,87
			grafitowy t		8,00	9,84

| pojedynczy wymiar na palecie | t kolor dostępny na zamówienie |





## ZASTOSOWANIE



**Grubość 8/10 cm**

do wykorzystania w ruchu pieszym oraz w ruchu pojazdów do 3,5 t



| ← | faktura: **gładka** | kolor: **szary**

# PŁYTA MEBA

GR. [CM]	WYMIARY [CM]	FAKTURA	KOLOR	J.M.	CENA NETTO [PLN]	CENA BRUTTO [PLN]
8	40×60	gładka	szary		9,60	11,81
			grafitowy ⚡, czerwony ⚡	szt.	11,90	14,64
10			szary		11,20	13,78

| pojedynczy wymiar na palecie | ⚡ kolor dostępny na zamówienie |





| → | faktura: **gładka** | kolor: **grafitowy**

## ZASTOSOWANIE



**Grubość 7 cm**

do wykorzystania w ruchu  
pieszym



# POLBRUK EXTRANO

GR. [CM]	WYMIARY [CM]	FAKTURA	KOLOR	J.M.	CENA NETTO [PLN]	CENA BRUTTO [PLN]
7	50×50	gładka	szary <b>N</b>	szt.	13,50	16,61
			grafitowy <b>N</b>		15,50	19,07
			nerino (biało-szaro-czarny) <b>⚡</b>		16,50	20,30

| pojedynczy wymiar na palecie | **⚡** kolor dostępny na zamówienie | **N** nowość |





MIEJSKI SZYK  
*Klasyczna elegancja robi wrażenie*







| ↖ | Płyta **Chodnikowa** | faktura: **gładka z faza** | kolor: **szary** | więcej s. 95

| ← | Polbruk **Prostokąt** | faktura: **gładka z faza** | kolor: **szary** | więcej s. 92 |  
Polbruk **Complex** | faktura: **płukana** | kolor: **szary** | więcej s. 27

| ↗ | Polbruk **Urbanika 60** | faktura: **płukana** | kolor: **ardo\_d, inez\_d** | więcej s. 42

| ↑ | Palisada **Zen** | faktura: **utwardzana** | kolor: **szary** | więcej s. 74

| → | Polbruk **Magna** (wizualizacja) | format: **75×100 cm** | faktura: **gładka** | kolor: **latte** | więcej s. 44





# POLBRUK PROSTOKĄT

GR. [CM]	WYMIARY [CM]	FAKTURA	KOLOR	J.M.	CENA NETTO [PLN]	CENA BRUTTO [PLN]
4	10×10 20×10	gładka z fazą	szary	m <sup>2</sup>	34,00	41,82
			grafitowy, czerwony		37,00	45,51
gładka z fazą		szary	42,00		51,66	
		grafitowy, czerwony	45,00		55,35	
6		gładka bez fazy	szary		42,00	51,66
			grafitowy, czerwony		45,00	55,35
8	gładka z fazą	szary	48,00	59,04		
		grafitowy, czerwony	52,00	63,96		
	gładka bez fazy	szary	48,00	59,04		
		grafitowy, czerwony	52,00	63,96		

| komplet wymiarów na palecie |



ZASTOSOWANIE	
	<b>Grubość 4 cm</b> do wykorzystania w ruchu pieszym
	<b>Grubość 6 cm</b> do wykorzystania w lekkim ruchu samochodowym
	<b>Grubość 8 cm</b> do wykorzystania w ruchu powyżej 3,5 t

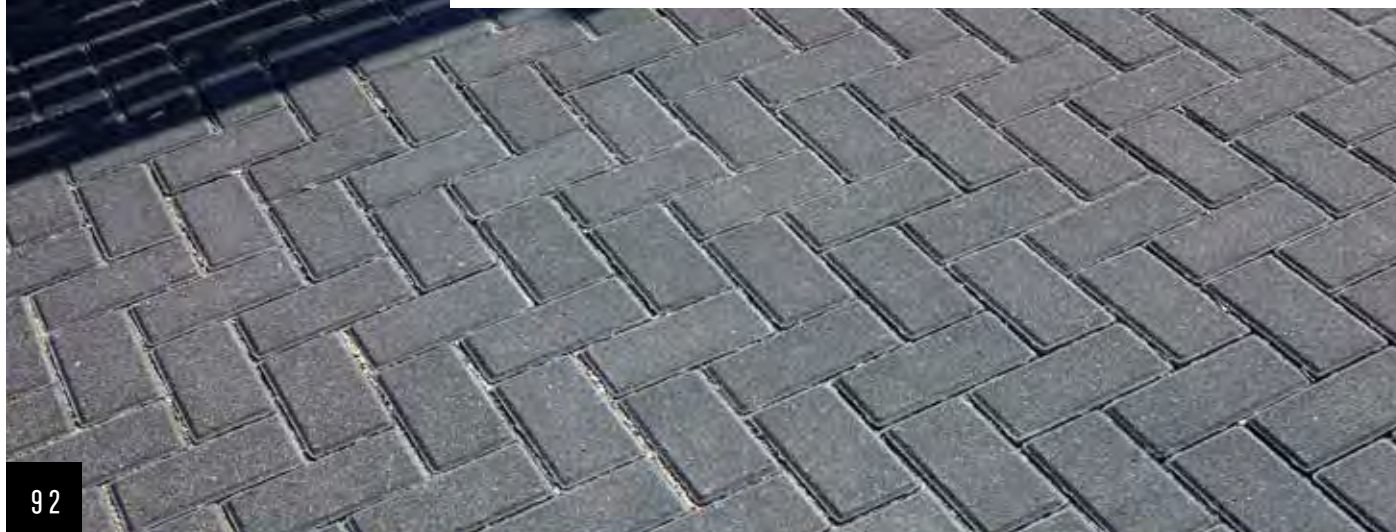



# POLBRUK TETKA

GR. [CM]	WYMIARY [CM]	FAKTURA	KOLOR	J.M.	CENA NETTO [PLN]	CENA BRUTTO [PLN]
6	połówka 10×16 brzegowa 20×14 pełna 20×16	gładka z fazą	szary	m <sup>2</sup>	42,00	51,66
			grafitowy, czerwony		45,00	53,35
		gładka bez fazy	szary		42,00	51,66
			grafitowy, czerwony		45,00	53,35
8		gładka z fazą	szary		48,00	59,04
			grafitowy, czerwony		52,00	63,96
		gładka bez fazy	szary		48,00	59,04
			grafitowy, czerwony		52,00	63,96
	gładka z mini-fazą	szary	48,00	59,04		
		grafitowy, czerwony	52,00	63,96		
10	gładka z fazą	szary	59,00	72,57		
		gładka bez fazy				

| pojedynczy wymiar lub komplet wymiarów na palecie | 🚛 produkt dostępny na zamówienie |

## ZASTOSOWANIE



### Grubość 6 cm

do wykorzystania w lekkim ruchu samochodowym



### Grubość 8 cm

do wykorzystania w ruchu powyżej 3,5 t



### Grubość 10 cm

do wykorzystania w ruchu maszyn ciężkich



| → | faktura: **gładka z fazą** | kolor: **szary, grafitowy**



# POLBRUK KWADRAT

GR. [CM]	WYMIARY [CM]	FAKTURA	KOLOR	J.M.	CENA NETTO [PLN]	CENA BRUTTO [PLN]
8 Ł	25×25	gładka z fazą	szary	m <sup>2</sup>	48,00	59,04
			grafitowy		52,00	63,96

| pojedynczy wymiar na pałecie | Ł produkt dostępny na zamówienie |

ZASTOSOWANIE	
	<p><b>Grubość 8 cm</b></p> <p>do wykorzystania w ruchu pieszym oraz w ruchu pojazdów do 3,5 t</p>

# POLBRUK CIĘŻKI

GR. [CM]	WYMIARY [CM]	FAKTURA	KOLOR	J.M.	CENA NETTO [PLN]	CENA BRUTTO [PLN]
14 Ł	16×16	gładka z fazą	szary	szt.	2,10	2,58
16 Ł					2,40	2,99

| pojedynczy wymiar na pałecie | Ł produkt dostępny na zamówienie |

ZASTOSOWANIE	
	<p><b>Grubość 14/16 cm</b></p> <p>do wykorzystania w ruchu pieszym oraz w ruchu pojazdów do 3,5 t</p>
	<p><b>Grubość 14/16 cm</b></p> <p>do wykorzystania w ruchu maszyn ciężkich</p>



PŁYTA

# CHODNIKOWA

## ZASTOSOWANIE



### Grubość 5 cm

do wykorzystania w ruchu pieszym



### Grubość 7/8 cm

do wykorzystania w lekkim ruchu samochodowym



| ← | faktura: **gładka z fazą** | kolor: **szary**

GR. [CM]	WYMIARY [CM]	FAKTURA	KOLOR	J.M.	CENA NETTO [PLN]	CENA BRUTTO [PLN]
5	30×30*	gładka z fazą	szary	szt.	3,70	4,55
	_____		czerwony, grafitowy		4,50	5,54
	35×35		szary		4,50	5,54
	_____		czerwony, grafitowy		5,00	6,15
7	50×25 (połówka)	gładka z fazą	szary	szt.	9,30	11,44
	50×50		szary		12,50	15,38
8	30×30	gładka z fazą	szary	szt.	3,50	4,31
			grafitowy		4,00	4,92

| pojedynczy wymiar na palecie | \*produkt dostępny w Regionie Północnym| podział regionalny na **stronie 2** | † produkt dostępny na zamówienie |

# POLBRUK

# FOCUS

## POMOC DLA NIEWIDOMYCH

GR. [CM]	WYMIARY [CM]	FAKTURA	KOLOR	J.M.	CENA NETTO [PLN]	CENA BRUTTO [PLN]
5	35×35	specjalna (gładka)	żółty	szt.	10,00	12,30
8	20×10			m <sup>2</sup>	55,00	67,65
	40×40 <b>N</b>			szt.	17,90	22,02

| pojedynczy wymiar na pałecie | **†** produkt dostępny na zamówienie | **N** nowość |

### ZASTOSOWANIE



#### Grubość 5 cm

do wykorzystania w ruchu pieszym



#### Grubość 8 cm

do wykorzystania w lekkim ruchu samochodowym



| ↓ | faktura: **gładka** (specjalna) |  
kolor: **żółty**

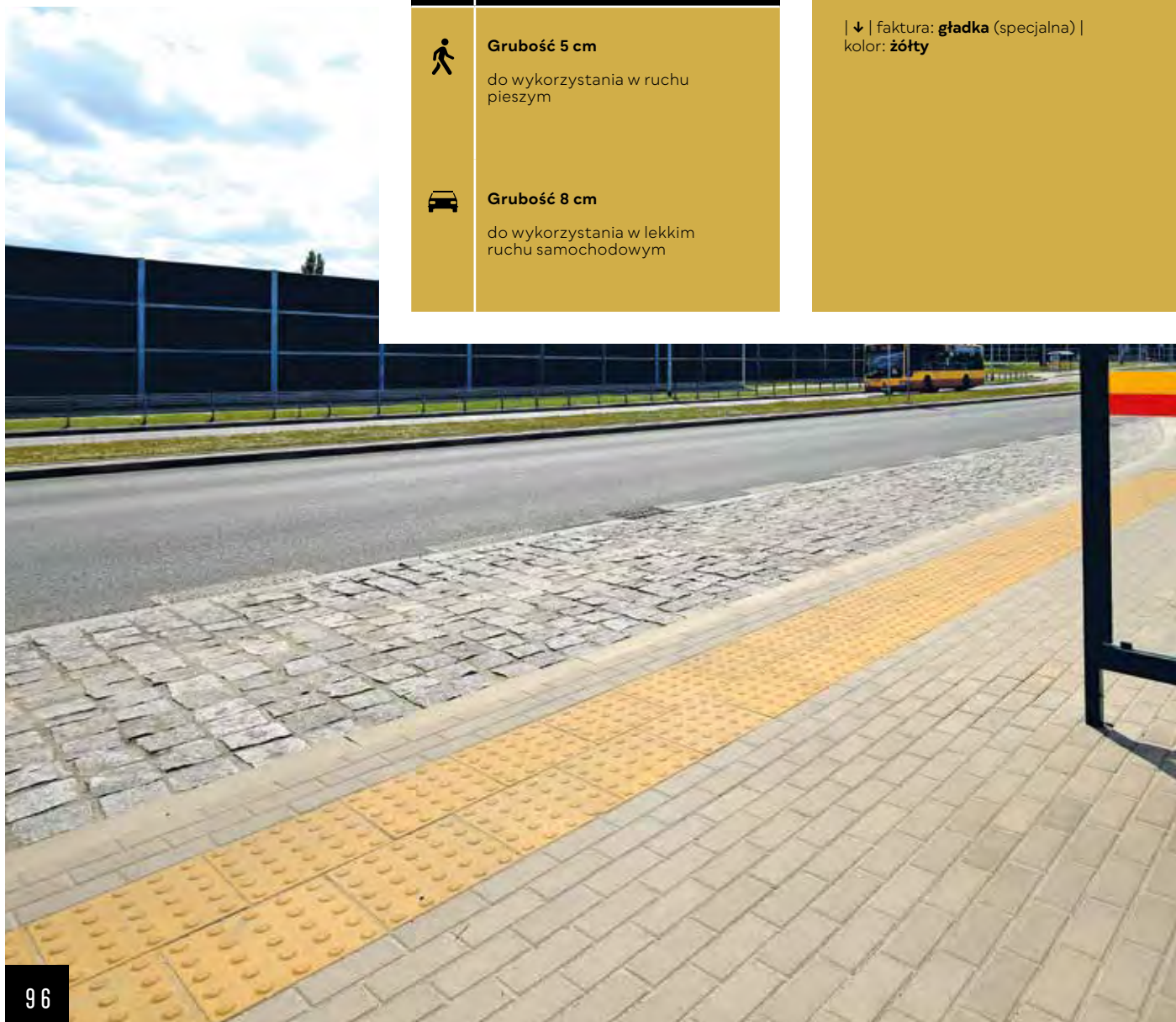



## ZASTOSOWANIE



Wysokość 20/25/30 cm  
obrzegowanie



Wysokość 20/25 cm  
schody

# OBRZEŻE TRAWNIKOWE CHODNIKOWE

### Obrzeże trawnikowe

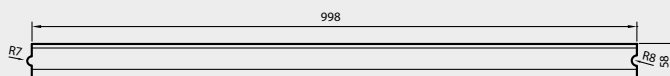
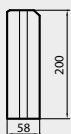
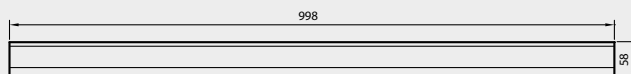
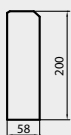

Obrzeże z zamkiem dostępne w Regionie Południowym

### Obrzeże chodnikowe

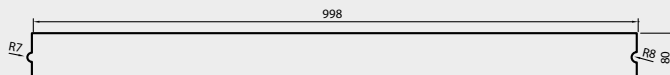
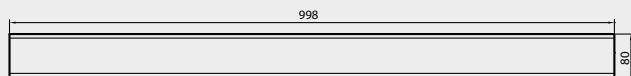
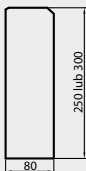

Obrzeże z zamkiem dostępne w Regionie Południowym

WYS. [CM]	WYMIARY [CM]	RODZAJ	FAKTURA	KOLOR	J.M.	CENA NETTO [PLN]	CENA BRUTTO [PLN]
20	6×100	obrzeże trawnikowe		szary		9,80	12,05
				grafitowy, czerwony, brązowy		13,50	16,61
25	8×100	obrzeże chodnikowe	gładka	szary	szt.	14,70	18,08
				grafitowy, czerwony		17,50	21,53
30	8×100	obrzeże chodnikowe		szary		15,40	18,94
				grafitowy, czerwony		18,70	23,00

| pojedynczy wymiar na palecie | | bez zamka lub z zamkiem |

## KRAWEŹNIK DROGOWY 15 · POŁÓWKA

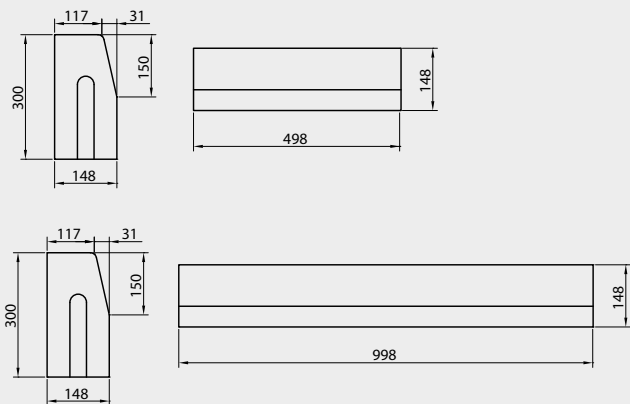

### ZASTOSOWANIE



Wysokość 30 cm  
obrzegowanie

WYS. [CM]	WYMIARY [CM]	FAKTURA	KOLOR	J.M.	CENA NETTO [PLN]	CENA BRUTTO [PLN]
30	15x100	gładka	szary	szt.	27,00	33,21
	15x50				16,90	20,79

| pojedynczy wymiar na palecie |

## KRAWEŹNIK DROGOWY NISKI · 12 i 15

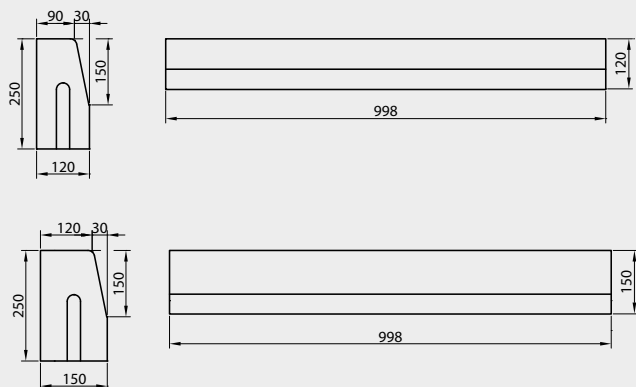

### ZASTOSOWANIE



Wysokość 25 cm  
obrzegowanie

WYS. [CM]	WYMIARY [CM]	FAKTURA	KOLOR	J.M.	CENA NETTO [PLN]	CENA BRUTTO [PLN]
25	12x100	gładka	szary	szt.	20,40	25,09
	15x100				24,70	30,38

| pojedynczy wymiar na palecie |



## ZASTOSOWANIE



Wysokość 25 cm  
obrzegowanie

## OPORNIK 12

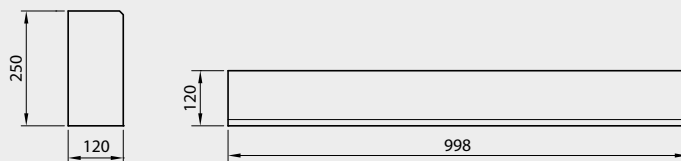

WYS. [CM]	WYMIARY [CM]	FAKTURA	KOLOR	J.M.	CENA NETTO [PLN]	CENA BRUTTO [PLN]
25	12x100	gładka	szary	szt.	20,40	25,09

| pojedynczy wymiar na palecie |

## ZASTOSOWANIE



Wysokość 25/30 cm  
obrzegowanie

## KRAWEŹNIK CIĘŻKI · 20/30 CIĘŻKI POŁÓWKA · 20/30 CIĘŻKI NISKI · 20/25

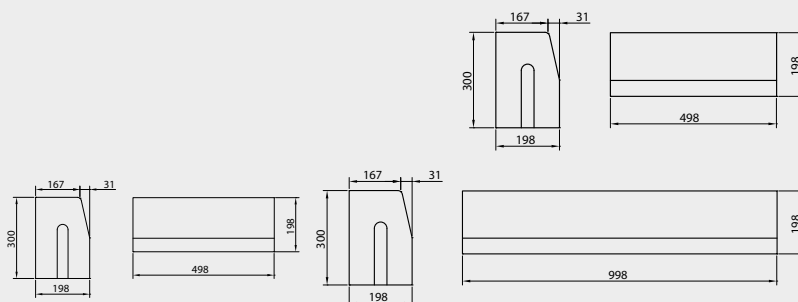

WYS. [CM]	WYMIARY [CM]	FAKTURA	KOLOR	J.M.	CENA NETTO [PLN]	CENA BRUTTO [PLN]
30	20x50	gładka	szary	szt.	21,00	25,83
	20x100				34,90	42,93
25	20x100				32,50	40,00

| pojedynczy wymiar na palecie |

## KRAWĘŻNIK WJAZDOWY · 15 i 20

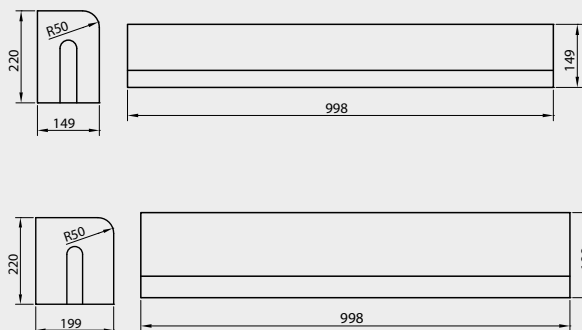

### ZASTOSOWANIE



Wysokość 22 cm  
obrzegowanie

WYS. [CM]	WYMIARY [CM]	FAKTURA	KOLOR	J.M.	CENA NETTO [PLN]	CENA BRUTTO [PLN]
22	15×100	gładka	szary	szt.	26,00	31,98
	20×100				37,00	45,51

| pojedynczy wymiar na palecie |

## KRAWĘŻNIK SKOŚNY · 15 i 20

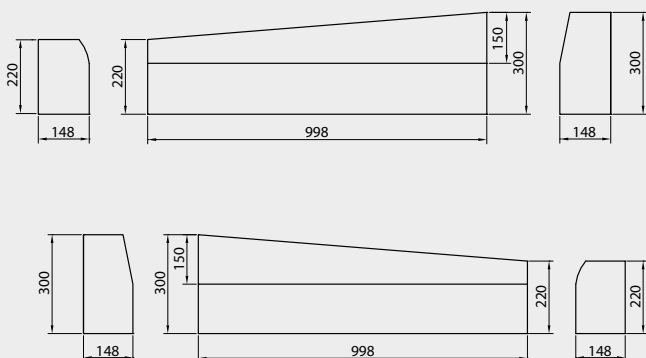

### ZASTOSOWANIE



Wysokość 22/30 cm  
obrzegowanie

WYS. [CM]	WYMIARY [CM]	RODZAJ	FAKTURA	KOLOR	J.M.	CENA NETTO [PLN]	CENA BRUTTO [PLN]
22/30	15×100	lewy/prawy	gładka	szary	szt.	36,70	45,14
	20×100					42,00	51,66

| komplet rodzajów na palecie |



## ZASTOSOWANIE



Wysokość 15/21 cm  
obrzegowanie

## KRAWEŹNIK TRAPEZOWY



WYS. [CM]	WYMIARY [CM]	FAKTURA	KOLOR	J.M.	CENA NETTO [PLN]	CENA BRUTTO [PLN]
15/21	30×100	gładka	szary	szt.	37,50	46,13
			czerwony		43,30	53,26

| pojedynczy wymiar na paletcie |

## ZASTOSOWANIE



Wysokość 8/15 i 18/20 cm  
odwodnienie

## PŁYTY ŚCIEKOWE

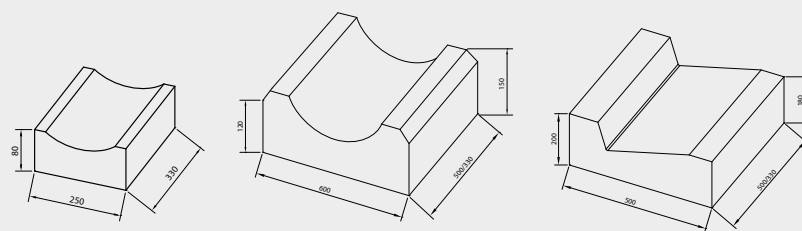

Płyta ściekowa typ  
korytkowy/chodnikowy

Płyta ściekowa  
typ korytkowy

Płyta ściekowa  
typ trójkątny

WYS. [CM]	WYMIARY [CM]	TYP	FAKTURA	KOLOR	J.M.	CENA NETTO [PLN]	CENA BRUTTO [PLN]
8	25×33	korytkowy/chodnikowy		szary, grafitowy		5,00	6,15
	60×33					18,40	22,63
15	60×50	korytkowy	gładka	szary	szt.	29,50	36,29
	50×33					19,70	24,23
18/20	50×50	trójkątny				31,00	38,13

| pojedynczy wymiar na paletcie |

# KRAWEŹNIK ŁUKOWY · 15 WKŁĘŚŁY

**przekrój**  
wysokość: 30 cm  
długość: 75 cm

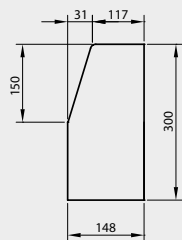

## ZASTOSOWANIE



Wysokość 30 cm  
obrzegowanie

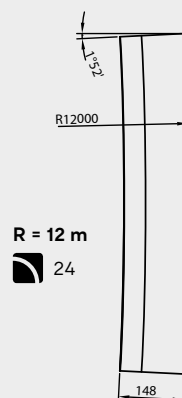
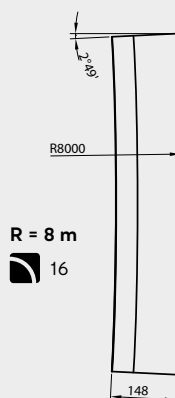
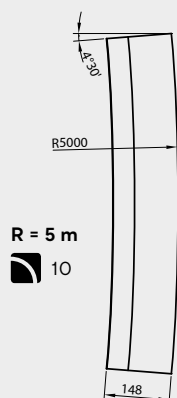
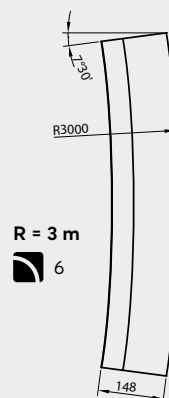
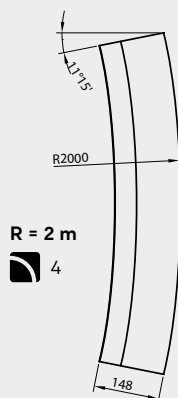
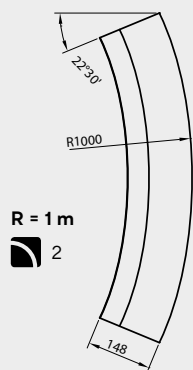

WYS. [CM]	WYMIARY [CM]	RODZAJ	FAKTURA	KOLOR	J.M.	CENA NETTO [PLN]	CENA BRUTTO [PLN]
30	15x75; R = 1 / 2 / 3 / 5 / 8 / 12 m	wklęsły	gładka	szary	szt.	39,40	48,46

liczba sztuk na 1/4 okręgu | pojedynczy wymiar na palecie |



## ZASTOSOWANIE



Wysokość 30 cm  
obrzegowanie

# KRAWEŹNIK ŁUKOWY 15 WYPUKŁY · 20 WYPUKŁY

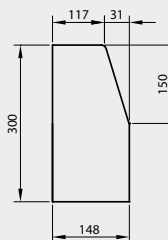

**przekrój**  
wysokość: 30 cm  
długość: 75 cm

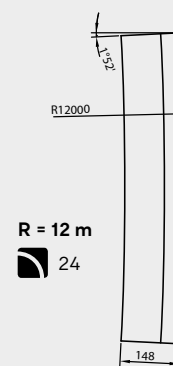
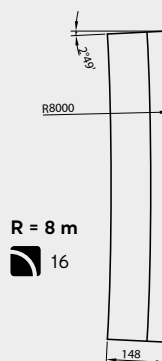
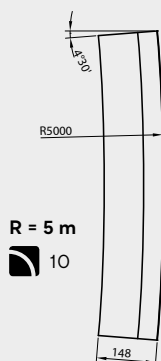
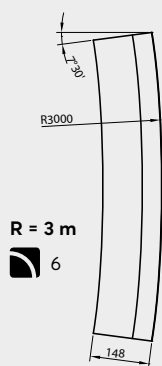
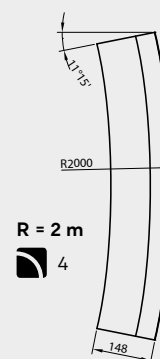
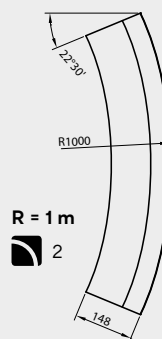
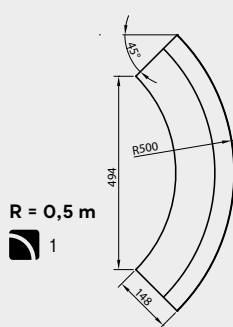

WYS. [CM]	WYMIARY [CM]	RODZAJ	FAKTURA	KOLOR	J.M.	CENA NETTO [PLN]	CENA BRUTTO [PLN]
30	15×75; R = 0,5/1/2/3/5/8/12 m	wypukły	gładka	szary	szt.	39,40	48,46
	20×75; R = 1/3/5 m					42,00	51,66

liczba sztuk na 1/4 okręgu | pojedynczy wymiar na palecie |



WZORY — KOLORY  
*Fakture pełne inspiracji*







| ↖ | Polbruk **MultiComplex** | faktura: **gładka**  
| kolor: **nerino** | więcej s. 17 | Obrzeże  
**Endo** | faktura: **gładka** | kolor: **grafitowy** |  
więcej s. 68

| ← | Polbruk **Trento** | faktura: **gładka** |  
kolor: **nerino** | więcej s. 32

| ← | Palizada **Zen** | faktura: **utwardzana** |  
kolor: **grafitowy** | więcej s. 74

| ↗ | Polbruk **Ideo** | faktura: **gładka** |  
kolor: **onyx** | więcej s. 18

| → | Polbruk **Granito** | faktura: **gładka** |  
kolor: **latte** | więcej s. 30

| → | Polbruk **Magna** | format: **75×100 cm** |  
faktura: **gładka** | kolor: **nerino** |  
więcej s. 44



# KOLORYSTYKA GŁADKIE



**biały**



**szary**



**stalowy**



**bazaltowy**

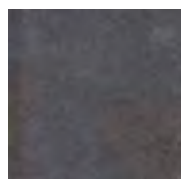

**grafitowy**



**żółty**



**beżowy**

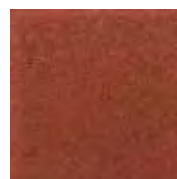

**czerwony**



**brązowy**



**taupe**  
mokka-stalowo  
-biały

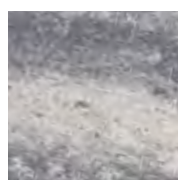

**nerino**  
biało-szaro  
-czarny

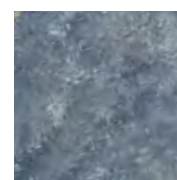

**alpen**  
szaro-czarny

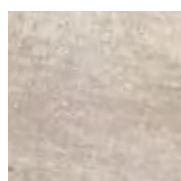

**NOWOŚĆ**  
**ivory**  
biało-beżowy



**latte**  
biało-jasno  
piaskowy



**sahara**  
brązowo  
-piaskowy

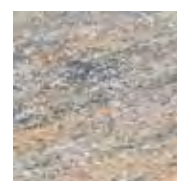

**NOWOŚĆ**  
**boho\***  
biało-grafitowo  
-ochrowy

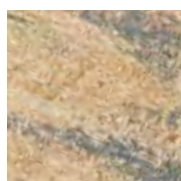

**onyx**  
biało-szaro  
-pomarańczowy

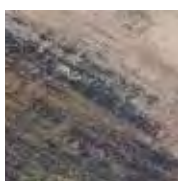

**NOWOŚĆ**  
**folk**  
mokka-  
graftowy

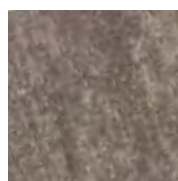

**NOWOŚĆ**  
**cortado**  
brązowo-biały

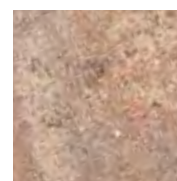

**galia**  
brązowo  
-pomarańczowy  
-kremowy

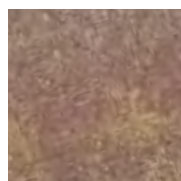

**barwy jesieni**  
żółto-czerwono  
-brązowy

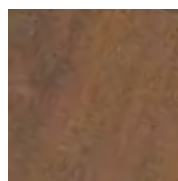

**NOWOŚĆ**  
**masala**  
brązowo-  
-beżowy

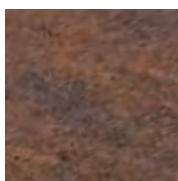

**hawaii**  
brązowo-  
pomarańczowy



**korten**  
grafitowo  
-brązowo  
-pomarańczowy

Dotyczy produktów:

Kostki brukowej  
Płyty  
Ogrodzenie Neo  
Ogrodzenia Murro  
Obrzeży Flesz  
Obrzeży Endo  
Murka/Donicy Tigela



# KOLORYSTYKA POSTARZANE



**nerino**  
biało-szaro-  
czarny



**graftowy**



**latte**  
biało-jasno  
piaskowy



**hawaii**  
brązowo-  
pomarańczowy

Dotyczy produktu:

**Polbruk Carmino**

# KOLORYSTYKA PŁUKANE



**szary**

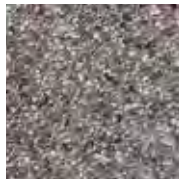

**otoczaki\***  
\*tylko płyta  
chodnikowa  
30×30×5 cm



**ciemnoszary**



**graftowy**



**żółty**



**brązowy**



**bianka\_d**  
biało  
-jasnoszary



**inez\_d**  
jasnoszary



**ritmo\_d**  
graftowo-  
jasnoszary



**ardo\_d**  
ciemnoszary

Dotyczy produktów:

**Polbruk Ideo**  
**Polbruk Lamell**  
**Polbruk Urbanika**  
**Polbruk Urbanika 60**

## KOLORYSTYKA

# UTWARDZANE



szary



grafitowy



**czerwony\***  
\*tylko  
Palisada Ring  
o wysokości  
25 cm

Dotyczy produktów:

Palisad  
Gazonu Mini Luna  
Obrzeża Palinea



brązowy

## KOLORYSTYKA

# DROBNOUTWARDZANE



stalowy



grafitowy



brązowy

Dotyczy produktów:

Obrzeża Treo  
Palisady Hestra  
Gazonu Abax

## KOLORYSTYKA

# FAKTURY NATURALNE

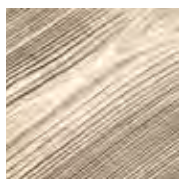

beżowy  
drewno

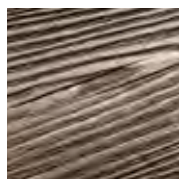

ciemnobrązowy  
drewno



jasnoszary  
trawertyn

Dotyczy produktów:

Polbruk Lira  
Polbruk Linea

## KOLORYSTYKA

# POLBRUK LUMIA

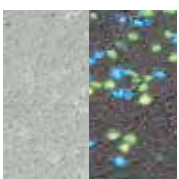

biały

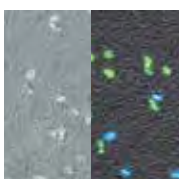

stalowy

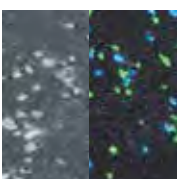

bazaltowy



KOLORYSTYKA  
**ŁAMANE**



**paloma**  
biało-szary



**graftowy**



**nerino**  
biało-szaro  
-czarny



**latte**  
biało-jasno  
piaskowy



**piaskowy**



**hawaii**  
brązowo  
-pomarańczowy

Dotyczy produktów:

Murku Grando  
Stopni Grando  
Palisady Łamanej  
Ogrodzenie Antara II



**beżowy**



**graftowy**

KOLORYSTYKA  
**PIASEK  
POLIMEROWY**

KOLORYSTYKA

**MUREK  
ALBERO**

**brenta** | → |  
beżowo-szary

**alpen** | → |  
szaro-czarny



## INFORMACJE DLA KLIENTA

# WYKONAWCY ZABUDOWY

Produkty Polbruk® w procesie produkcji i magazynowania poddawane są procesom kontrolnym zgodnymi z obowiązującymi normami i przepisami. Dla wszystkich produkowanych wyrobów zostały ustalone właściwe tzw. dokumenty odniesienia których są normy europejskie EN. W tym zakresie stosujemy odpowiednio:

- dla betonowej kostki brukowej – normę EN 1338:2003 oraz EN 1338:2003/AC:2006 Betonowe kostki brukowe. Wymagania i metody badań;
- dla krawężników, obrzeży – normę EN 1340:2003 oraz EN 1340:2003/AC:2006 Krawężniki betonowe. Wymagania i metody badań;
- dla betonowych płyt brukowych – normę EN 1339:2003 oraz EN 1339:2003/AC:2006 Betonowe płyty brukowe. Wymagania i metody badań;
- dla elementów małej architektury – normę PN-EN 13198:2005 Prefabrykaty betonowe. Elementy małej architektury ulic i ogrodów\*.

Polbruk S.A. w swej działalności stosuje obowiązujące przepisy prawne dotyczące dopuszczania wyrobów do obrotu tj.:

1. Ustawę o wyrobach budowlanych z dnia 16 kwietnia 2004 r.
2. Rozporządzenie PE i Rady UE nr 305/2011.

Wszystkie oferowane przez nas wyroby posiadają badania typu i objęte są bieżącą kontrolą w ramach Systemu Zakładowej Kontroli Produkcji. Na tej podstawie, dla poszczególnych rodzajów wyrobów zostały wystawione „Deklaracje Właściwości Użytkowych” lub „Krajowe Deklaracje Właściwości Użytkowych” (dostępne na stronie internetowej [www.polbruk.pl](http://www.polbruk.pl)). Po zakończeniu procesu kontroli, wyroby spełniające deklarowane właściwości, oznakowane są znakiem CE lub znakiem budowlanym B, co upoważnia do wprowadzenia ich do obrotu. Oznakowanie CE lub znak budowlany B umieszczane jest na etykiecie informacyjnej przyklejanej do każdego pakietu wyrobu.

Systematyczne stosowanie procedur kontrolnych, pozwala zapewnić że, Polbruk S.A. jako producent, gwarantuje Państwu właściwą jakość i trwałość swoich wyrobów pod warunkiem zachowania warunków prawidłowej zabudowy.

\* W tym przeznaczenie i zakres stosowania płyt ogrodowych Lira i Linea oraz gazonów/donic: Mała architektura ogrodów i osiedli, zgodnie z normą i projektem. Elementy do wewnętrznego, jak i zewnętrznego zastosowania. Kształtują krajobraz, nie przenoszą obciążeń od ruchu pojazdów. Odporne na zamrażanie i rozmrażanie bez udziału soli odładzających. Stosować nie wcześniej, niż 7 dni po dacie produkcji. Deklarowane cechy techniczne wyrobu budowlanego: – odchyłki wymiarowe (dł., szer., wys.) ±5 mm (dla wymiarów > 1000 mm +/- 10 mm) – klasa betonu: ≥ C 30/37; nasiąkliwość: N < 7%.

## WARUNKI PRAWIDŁOWEJ ZABUDOWY

### PODBUDOWA

Szczególnie istotne jest wykonanie właściwej podbudowy pod betonową kostkę brukową, płyty chodnikowe i płyty ażurowe. Podbudowa powinna być wykonana zgodnie z projektem uwzględniającym rodzaj gruntu, warunki odwodnienia i sposób eksploatacji. Niezachowanie tego warunku może spowodować uszkodzenie wyrobów.

### SPRAWDZENIE DOSTARCZONEGO MATERIAŁU PRZED ZABUDOWĄ

Przed rozpoczęciem prac należy sprawdzić, czy dostarczony materiał jest zgodny z zamówieniem lub z danymi na dokumencie dostawy WZ oraz czy poszczególne asortymenty towaru pochodzą z tej samej partii produkcyjnej. Ponadto należy natychmiast skontrolować, czy materiał nie wykazuje uszkodzeń transportowych lub innych widocznych braków. Wszelkie wątpliwości dotyczące wyrobów należy zgłaszać Sprzedawcy lub przedstawicielowi firmy Polbruk S.A. przed zabudową wyrobu. W przypadku zabudowania wyrobu z widocznymi wadami oznacza akceptację jego wyglądu.

### FUGOWANIE NAWIERZCHNI Z KOSTEK I PŁYT

Przy układaniu kostek i płyt należy zachować spoiny – fugi, które nie powinny być mniejsze niż 2-3 mm. Znajdujące się na kostce fabrycznie wykonane wypustki dystansowe nie zwalniają z obowiązku zachowania odpowiedniej fugi. Do fugowania nawierzchni z kostki brukowej (wypełniania szczelin międzykostkowych) należy stosować piaski płukane wolne od zanieczyszczeń. Zastosowanie piasków zbyt drobnych lub zapylnych może powodować trwałe zanieczyszczenie powierzchni. Niezachowanie warunku odpowiedniej wielkości fugi może spowodować uszkodzenie krawędzi przylicowych a w skrajnych przypadkach pęknięcia wyrobów.

### FUGOWANIE KRAWĘŻNIKÓW I OBRZEŻY

Dla krawężników i obrzeży również należy zachować odpowiednie szerokości spoiny – fugi nie mniej niż 3-5 mm. Producent nie zaleca fugowania tych elementów zaprawą cementową. W przypadku konieczności fugowania zaleca się wykonać to masami elastycznymi. Ławy pod krawężniki i obrzeża należy wykonywać zgodnie z projektem. Niezachowanie tych warunków może spowodować uszkodzenie krawędzi przylicowych.

Bardziej szczegółowe informacje na temat zabudowy wyrobów podajemy w poradniku brukarskim i w Instrukcjach zabudowy poszczególnych rodzajów wyrobów dostępnych na naszej stronie internetowej [www.polbruk.pl](http://www.polbruk.pl)

### RÓŻNICE W ODCIENIACH

Betonowe kostki brukowe itp. mogą wykazywać niejednorodność w zabarwieniu spowodowaną nieuniknionymi zmianami właściwości surowców (piasek, żwir, cement). Składniki te posiadają naturalną zmienność kolorystyczną. W celu zmniejszenia naturalnych różnic kolorystycznych, należy układać powierzchnie z kilku palet naraz (min. 3 palety). Mieszanie kostek brukowych w procesie zabudowy prowadzi do uzyskania jednolitości i naturalności nawierzchni. Układanie powierzchni z pojedynczych palet, warstwa po warstwie, prowadzi do powstawania wyraźnych różnic w odcieniu układanej nawierzchni.

### WYKWITY WAPIENNE

Na powierzchni betonowych elementów brukowych (kostka brukowa, krawężniki itp.) mogą występować wykwity wapienne w postaci białych nalotów. Występowanie powyższego zjawiska jest związane z naturalnymi procesami zachodzącymi w dojrzewającym betonie i nie wpływa negatywnie na jego właściwości. Wykwity nie są wadą wyrobu, podlegają zanikaniu pod wpływem warunków atmosferycznych oraz poprzez normalne użytkowanie nawierzchni.

**UWAGA!** Nie należy impregnować kostki, na której wystąpił wykwit wapienny, ponieważ działanie takie może spowodować zatrzymanie procesu naturalnego jego zanikania.

### MIKROSPĘKANIA WŁOSKOWATE

Na powierzchni wyrobów mogą występować mikrospeknięcia włoskowate, które szczególnie uwidaczniają się na wilgotnej nawierzchni, podczas jej schnięcia, np. po opadach atmosferycznych. Zjawisko to spowodowane jest naturalnym skurczem zachodzącym podczas procesu wiązania cementu. Na podstawie wielu publikacji dotyczących tej tematyki oraz własnych wieloletnich doświadczeń możemy stwierdzić, że w przypadku wyrobów spełniających deklarowane cechy, omawiane mikrospeknięcia nie obniżają własności użytkowych oraz trwałości wyrobu.

### ZASADY UTRZYMANIA NAWIERZCHNI

Betonowa kostka brukowa itp. jest materiałem, który doskonale przenosi obciążenia związane z ruchem pieszym czy kołowym. Jednakże na powierzchnię ułożoną z kostki brukowej itp. nie należy zrzucać żadnych ciężkich przedmiotów o ostrych krawędziach, nie należy ich także po powierzchni przesuwac. Działanie takie może spowodować trwałe uszkodzenia mechaniczne.

Betonowa kostka brukowa nie jest materiałem odpornym na zabrudzenia zewnętrzne (ziemia, glina, oleje silnikowe, kawa, wino itp.). Należy zatem dbać o utrzymanie czystości powierzchni z kostki brukowej i nie doprowadzać do powstawania wyżej opisanych zanieczyszczeń. Istnieje możliwość zastosowania środków impregnujących, które poprawiają łatwość utrzymania powierzchni w czystości, jednakże czynności związane z impregnowaniem trzeba cyklicznie powtarzać ze względu na ograniczony czas skutecznego działania impregnatu. Do czyszczenia nawierzchni z kostki brukowej można stosować myjki ciśnieniowe. W przypadku prowadzenia jakichkolwiek robót budowlanych w sąsiedztwie nawierzchni z płyt tarasowych należy starannie ją zabezpieczyć. Szczególnie dotyczy to plam po zaprawach i klejach na bazie cementu, które są bardzo trudno usuwalne.

### UTRZYMANIE NAWIERZCHNI ZIMĄ!

Wymienione zalecenia są szczególnie istotne w pierwszym roku po ułożeniu. Stosowanie poniższych takich zasad jest właściwe również ze względu na ochronę środowiska.

1. Nawierzchnię z betonowych płyt na bieżąco odśnieżać nie dopuszczając do powstania warstwy ubitego śniegu – lodu.
2. Środki odładzające stosować, tylko wtedy, gdy jest to niezbędne.
3. Stosować środki chemiczne w ilości na jednostkę powierzchni wynikającą z instrukcji.
4. Stosować środki odładzające o właściwej granulacji (rozdrobnieniu). Nie stosować środków zbrylonych.
5. Rozprowadzić zalecaną ilość środka odładzającego równomiernie po całej czyszczonej nawierzchni, aby zapewnić jego optymalną skuteczność.
6. Jeżeli jest to możliwe nie stosować środków chemicznych – zamiennie stosować materiały sypkie powodujące „uszerokowienie” płodowaciały powierzchni.

### W TYM ZAKRESIE ZALECAMY:

- Stosować materiał, który był użyty do spoinowania nawierzchni tzn. piasek płukany 0-2 mm.
- Nie stosować drobnziarnistych kruszyw łamanych o ostrych krawędziach.
- Nie stosować materiałów zapylnych, zabrudzonych np. odpadów po spalaniu węgla itp.
- W okresach kiedy nawierzchnia jest wolna od lodu i śniegu usuwać nadmiar wcześniej naniesionych materiałów.

**UWAGA, NIE STOSOWAĆ!** Środki do odładzania nawierzchni: chlorek sodu, chlorek wapnia, chlorek magnezu działają destrukcyjnie na beton. Częste i intensywne stosowanie tych substancji może spowodować odbarwienie wyrobów, powstanie plam i zacieków na nawierzchni.



## REKOMENDOWANY SPOSÓB UKŁADANIA PŁYT OGRODOWYCH LINEA I LIRA

Układanie pojedynczych płyt w ogrodzie „Step by Step” Pojedyncze płyty układamy na podłożu z drobnego żwiru 2-5 mm lub 4-8 mm, warstwa powinna mieć około 5 cm. Odległość pomiędzy elementami powinna wynosić „jeden krok” czyli około 60 cm.

### INFORMACJE DODATKOWE

1. Wyroby są sprzedawane na paletach transportowych i zabezpieczone taśmą lub folią. Wyroby postarzane sprzedawane są na paletach transportowych lub pakowane w Big-Bagi (tzw. kontenery elastyczne). Big-Bagi dodatkowo umieszczane są na paletach transportowych. **Palety transportowe podlegają zwrotowi.** Koszt Big-Baga został wliczony w cenę wyrobu, opakowanie nie podlega zwrotowi.
2. Niektóre typy kostek brukowych mają kostki brzegowe i połówkowe, które są oferowane wraz z kostkami podstawowymi w ściśle określonej ilości na m<sup>2</sup>. Ewentualny nadmiar kostek brzegowych i połówkowych nie podlega zwrotowi, zaś ich ewentualny niedobór powinien być uzupełniony przez docinanie kostek podstawowych.
3. Zapotrzebowanie kostek brukowych na m<sup>2</sup> układanej powierzchni obejmuje także fugi i zgodnie z tym wyroby będą tak dostarczane, żeby można było z nich ułożyć powierzchnię zamówioną przy zachowaniu wymiaru siatki (należy uwzględnić ewentualne odcinki). Prawie wszystkie rodzaje kostki brukowej posiadają specjalne dystansowe występy, jednakże nie są one wystarczające, aby zastąpić niezbędne fugi, których wielkość zależy od systemu wynosi od 2 mm do 3 mm.
4. Oferowane przez nas wyroby postarzane wykonywane są w technologii obijania w bębnie i bezpośrednio po tym pakowane do Big-Bagów. Z założeń, jakie przyjęliśmy dla wyrobów o powierzchni postarzanej oraz z możliwości technologicznych wynika, że stopień obicia poszczególnych kostek jest niepowtarzalny. Należy na początku układania tego rodzaju kostek ocenić uzyskany wygląd nawierzchni. W przypadku braku akceptacji uzyskanego efektu lub w przypadku dużej ilości kostek uszkodzonych należy przerwać roboty i zgłosić to w punkcie zakupu kostki. Po ułożeniu reklamacje związane ze sposobem obicia kostek nie będą rozpatrywane.
5. Celem zapewnienia identyfikowalności wyrobu prosimy Klientów o zachowanie etykiet – z informacją o wyrobie.

### WARUNKI GWARANCJI

Polbruk S.A. gwarantuje Kupującemu jakoś wyprodukowanych przez siebie wyrobów i ich zgodność z dokumentami odniesienia w zakresie obejmującym deklarowane przez Polbruk S.A. właściwości użytkowe. Wyprodukowane wyroby (zakwalifikowane jako wyroby budowlane) dopuszczone są do obrotu według przepisów określonych w Ustawie o wyrobach budowlanych z dnia 16 kwietnia 2004 roku. Dla wszystkich wyrobów wystawiono Deklarację Właściwości Użytkowych lub Krajową Deklarację Właściwości Użytkowych. Do każdej palety/opakowania wyrobu dołączono etykietę, na której umieszczono oznakowanie CE lub znak budowlany B wraz z zestawem obowiązujących informacji, w tym dane o producencie oraz rodzaj i numer dokumentu odniesienia, zgodnie z którym wyrób był produkowany. Deklaracje Właściwości Użytkowych, Krajowe Deklaracje Właściwości Użytkowych oraz instrukcje zabudowy wyrobów opublikowane są na stronie internetowej Polbruk S.A. ([www.polbruk.pl](http://www.polbruk.pl)).

1. Okres gwarancji na wyroby wyprodukowane przez Polbruk S.A. wynosi 3 lata od daty ich wydania Kupującemu. Gwarancja obowiązuje na terenie Rzeczypospolitej Polskiej.
2. Uprawnienia z tytułu gwarancji Kupujący nabywa pod warunkiem pełnej i terminowej zapłaty za odebrane wyroby.

3. Kupujący jest zobowiązany do oceny wyrobów w zakresie wymiarów i wyglądu zewnętrznego przed i w trakcie zabudowy. W przypadku stwierdzenia wad wyrobów Nabywca jest zobowiązany do wstrzymania się z wbudowaniem wyrobów i poinformowania Polbruk S.A. o wadach przez złożenie pisemnej reklamacji. **W przypadku zabudowania wyrobu z widocznymi jawnymi wadami oznacza akceptację jego wyglądu zewnętrznego.**
4. Kupujący traci uprawnienia z tytułu gwarancji, jeżeli nie zawiadomi Polbruk S.A. o wadach wyrobów w ciągu 7 dni od chwili ich wykrycia.
5. Kupujący powinien złożyć reklamację na piśmie w miejscu zakupu wyrobów (Dział Sprzedaży Polbruk S.A., Punkty Dealerskie Polbruk S.A.) lub u Szeffów Regionów Polbruk S.A., w przypadku kontraktów bezpośrednio przez nich obsługiwanych.
6. Warunkiem zgłoszenia roszczenia w ramach gwarancji jest przedstawienie przez Kupującego:
  - oryginału faktury zakupu wyrobów;
  - dokumentów WZ w oryginale.
7. Reklamacja zostanie rozpatrzona w terminie 14 dni od dnia otrzymania pisma reklamacyjnego. Kupujący otrzyma pisemną odpowiedź w sprawie wniesionej reklamacji.
8. W przypadku uznania reklamacji Polbruk S.A. zobowiązuje się, wedle własnego wyboru, do usunięcia wady zareklamowanych wyrobów poprzez wymianę wyrobów na wolne od wad albo ich naprawę albo obniżenie ceny.
9. W ramach gwarancji Polbruk S.A. nie ponosi kosztów rozbiórki i ponownej zabudowy wyrobów.
10. Odpowiedzialność Polbruk S.A. z tytułu gwarancji nie obejmuje utraconych korzyści oraz szkód następczych i pośrednich, w tym w szczególności straty kapitału, stosowania wyrobów zastępczych, utraty zysków lub roszczeń klientów Kupującego.
11. Polbruk S.A. jest zwolniony od odpowiedzialności z tytułu gwarancji, jeżeli Kupujący wiedział o wadzie w chwili zawarcia umowy.
12. Wyroby zakupione jako niepełnowartościowe nie są objęte gwarancją.
13. Nie są podstawą do reklamacji z tytułu gwarancji dopuszczone przez dokumenty odniesienia (normy, aprobaty techniczne):
  - odchylenia w wymiarach i wyglądzie wyrobu;
  - wykwyty w postaci białego nalotu;
  - mikrospeknięcia włoskowate;
  - odchylenia w kolorze uwarunkowane procesem produkcyjnym.
14. Gwarancją nie są objęte wyroby, które zostały uszkodzone i są wadliwe w wyniku:
  - niewłaściwego zaprojektowania lub wykonania podbudowy;
  - niewłaściwego doboru wyrobu do rodzaju i wielkości obciążenia;
  - niezgodnego z zasadami sztuki budowlanej montażu zakupionych wyrobów;
  - niewłaściwego użytkowania, niezgodnego z przeznaczeniem i właściwościami zakupionych wyrobów;
  - niewłaściwego składowania lub transportu wyrobów.
15. Niniejsza gwarancja nie ogranicza, ani nie zawiesza uprawnień Kupującego z wynikających z przepisów o rękojmi za wady.
16. W przypadku sprzedaży konsumenckiej obowiązują przepisy ustawy z dnia 30 maja 2014 r. o prawach konsumenta (DZ.U. z 2014 r. poz. 827) lub aktów prawnych ją zastępujących.

# ZABUDOWA WYROBÓW

**Do uzyskania właściwej gry kolorów układanej nawierzchni i dla wyeliminowania wielkopowierzchniowych różnic odcieni koloru, kostkę lub płyty należy układać mieszając ją z trzech różnych palet. Różnice te wynikają z faktu, iż kostka/płyta brukowa ze względu na swoje właściwości i składniki jest produktem naturalnym, który podlega wahaniom odcieni.**



**Niewłaściwe ułożenie kostki**

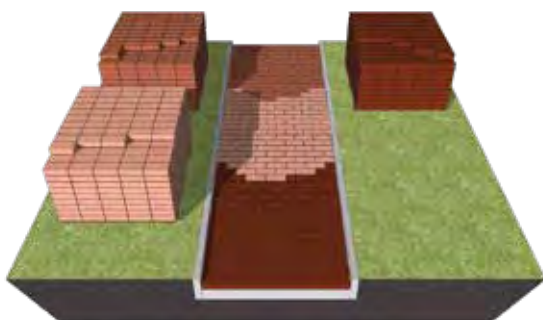

**Właściwe ułożenie kostki**



# POZNAJ NASZ KALKULATOR OGRODZEN



[polbruk.pl/pl/kalkulator-ogrodzen.html](http://polbruk.pl/pl/kalkulator-ogrodzen.html)



| ↑ | Ogrodzenie **Antara II** | faktura: **łamana**  
| kolor: **latte** | więcej s. 59

| ↗ | Ogrodzenie **Neo** | faktura: **gładka**,  
| kolor: **grafitowy** | więcej s. 58

| ↘ | Ogrodzenie **Antara II** | faktura: **łamana**  
| kolor: **paloma** | więcej s. 59

| → | Ogrodzenie **Murro\*** | faktura: **gładka**  
| kolor: **stalowy** | więcej s. 56

| ↓ | Ogrodzenie **Neo** | faktura: **gładka**  
| kolor: **stalowy** (pustak), **grafitowy** (daszek)  
| więcej s. 58



\*Ogrodzenie **Murro** dostępne w Kalkulatorze Ogrodzeń od czerwca 2021 roku



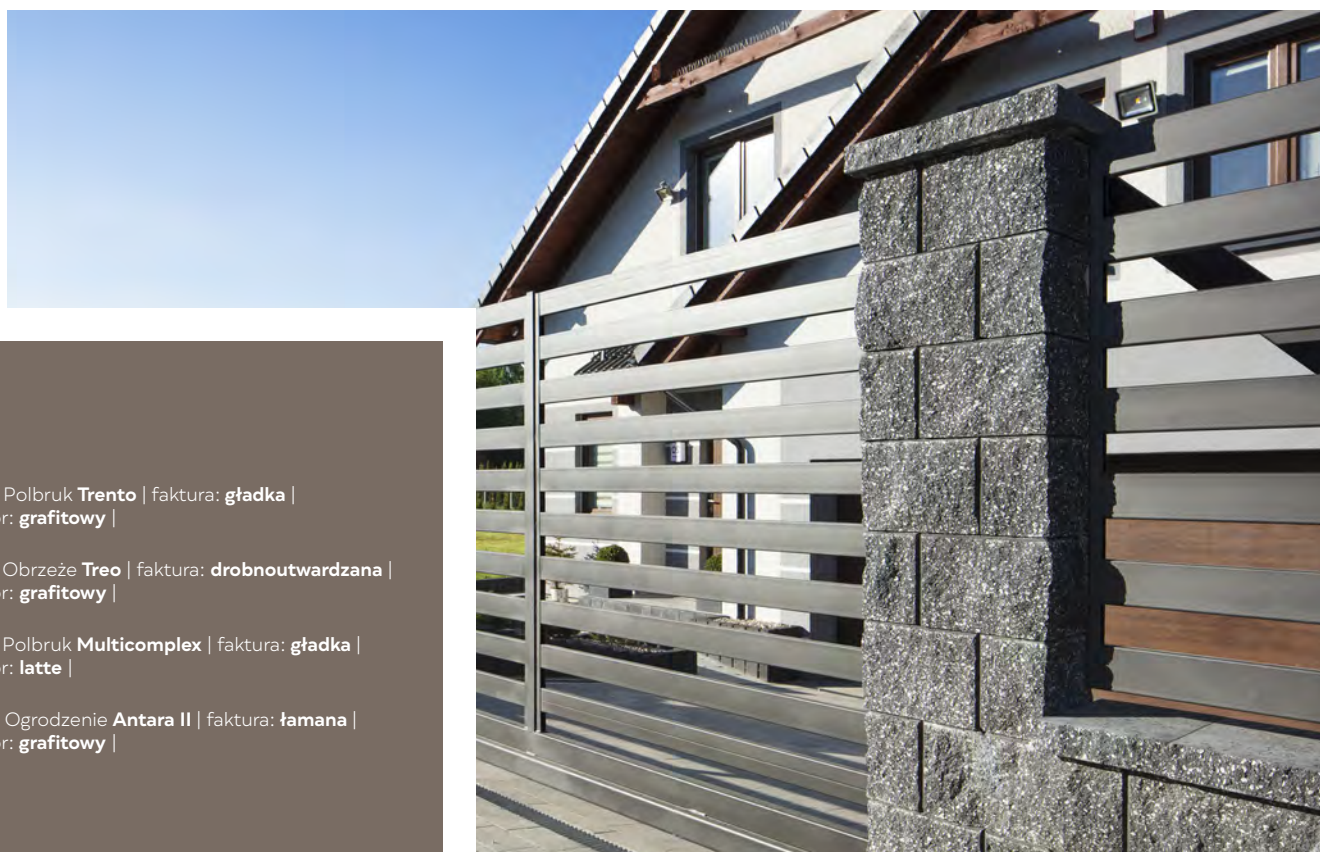
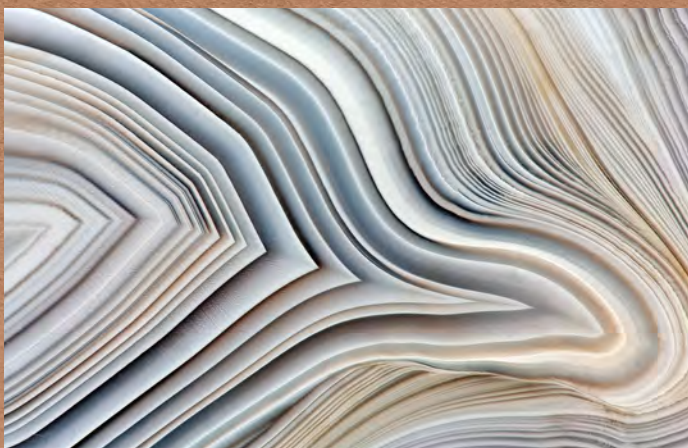
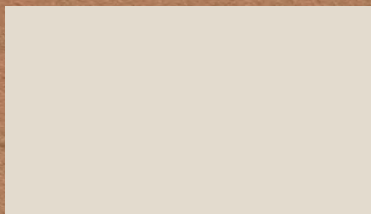

| ↑ | Polbruk **Trento** | faktura: **gładka** |  
kolor: **grafitowy** |

| ↗ | Obrzeże **Treo** | faktura: **drobnoutwardzana** |  
kolor: **grafitowy** |

| ↘ | Polbruk **Multicomplex** | faktura: **gładka** |  
kolor: **latte** |

| → | Ogrodzenie **Antara II** | faktura: **łamana** |  
kolor: **grafitowy** |



PROSTOTA I PIĘKNO  
*w połączeniu z naturą*

**Polbruk**   
A CRH COMPANY



-  [polbruk.pl](http://polbruk.pl)
-  [facebook.com/polbruk](https://facebook.com/polbruk)
-  [facebook.com/JestemFachowcem](https://facebook.com/JestemFachowcem)
-  [instagram.com/polbruk\\_inspirujemy](https://instagram.com/polbruk_inspirujemy)

DOSTAWCY CEMENTU I KRUSZYW

 **Cement Ożarów**  
A CRH COMPANY

 **Trzuskawica**  
A CRH COMPANY

Cennik ma charakter wyłącznie informacyjny. Wszelkie informacje zawarte w cenniku nie są prawnie wiążące i nie stanowią oferty rozumieniu art. 66 §1 Kodeksu cywilnego.

W Cenniku Produktów Polbruk wszystkie podane ceny są detaliczne, rekomendowane przez producenta.

