



ODWODNIENIA



The logo for Wiper, featuring the brand name in a white, rounded, sans-serif font inside a white rectangular border.

CLASSIC

Rynienki prysznicowe CLASSIC to seria wpustów liniowych WIPER przeznaczonych do zabudowy w posadzce bez warstwy izolacyjnej. Zwieńczeniem jest elegancka ramka i kratka ze stali nierdzewnej o szerokości 84 mm oraz praktycznie dowolnej długości. Produkt posiada wiele odmian, pozwalających zaspokoić różne potrzeby.

10 LAT GWARANCJI



darmowa
dostawa



nowość



dostępna również opcja z syfonem SNAKE
wysokość 45mm

bez kofnera izolacyjnego



wykończenia krtek

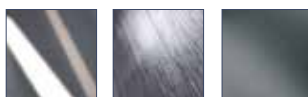

POLER SZLIF MAT

standardowe długości

[mm] 500, 600, 700, 800, 900, 1000, 1100, 1200

przepustowość odpływu:

Q [l/min] : 26/50* 36/60 (z syfonem SNAKE)

* Przepustowość wg EN PN 274:2002 (wart. dla 15mm/120mm słupa cieczy)

do tego produktu możesz dokupić:
ZESTAW USZCZELNIAJĄCY, NÓŻKI REGULACYJNE TYP 1

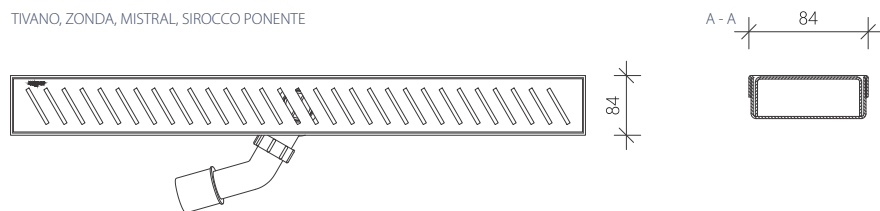
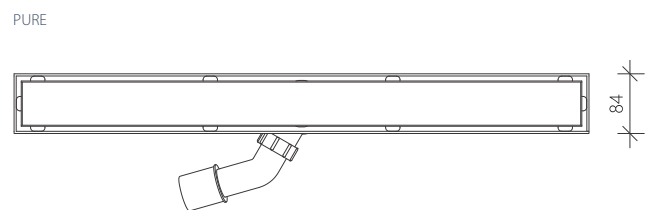
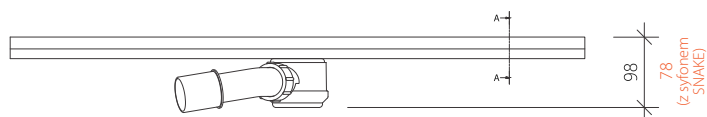

3/PL CLASSIC

TIVANO

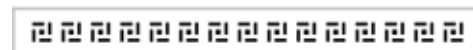

ZONDA



MISTRAL



SIROCCO



PURE



PONENTE



ŁATWA INSTALACJA



DOBRA JAKOŚĆ



WYTRZYMAŁOŚĆ



120°C

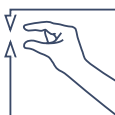

NISKA ZABUDOWA



DUŻY ODBIÓR WODY



ŁATWE CZYSZCZENIE



STAL NIERDZEWNA

The logo for Wiper, featuring the brand name in a white, lowercase, sans-serif font inside a white rectangular border.

PREMIUM

Rynienki prysznicowe PREMIUM to seria wpustów liniowych WIPER zaopatrzonych w kołnierz izolacyjny, przydatny przy zabudowie w posadzce z warstwą izolacyjną. Opcjonalnie można zastosować mankiet izolacyjny, co w znacznym stopniu ułatwia montaż. Zwieńczeniem jest elegancka ramka i kratka ze stali nierdzewnej o szerokości 84 mm oraz praktycznie dowolnej długości. Produkt posiada wiele odmian, pozwalających zaspokoić różne potrzeby.

10 LAT GWARANCJI



darmowa
dostawa

48 H
realizacja

nowość



dostępna również opcja z syfonem SNAKE
wysokość 45mm

kołnierzy izolacyjny



wykończenia kratki



POLER SZLIF MAT

standardowe długości

[mm] 500, 600, 700, 800, 900, 1000, 1100, 1200

przepustowość odpływu:

Q [l/min] : 26/50* 36/60 (z syfonem SNAKE)

* Przepustowość wg EN PN 274:2002 (wart. dla 15mm/120mm słupa cieczy)

do tego produktu możesz dokupić:

ZESTAW USZCZELNIAJĄCY, MANKIET USZCZELNIAJĄCY, NÓŻKI REGULACYJNE TYP 1

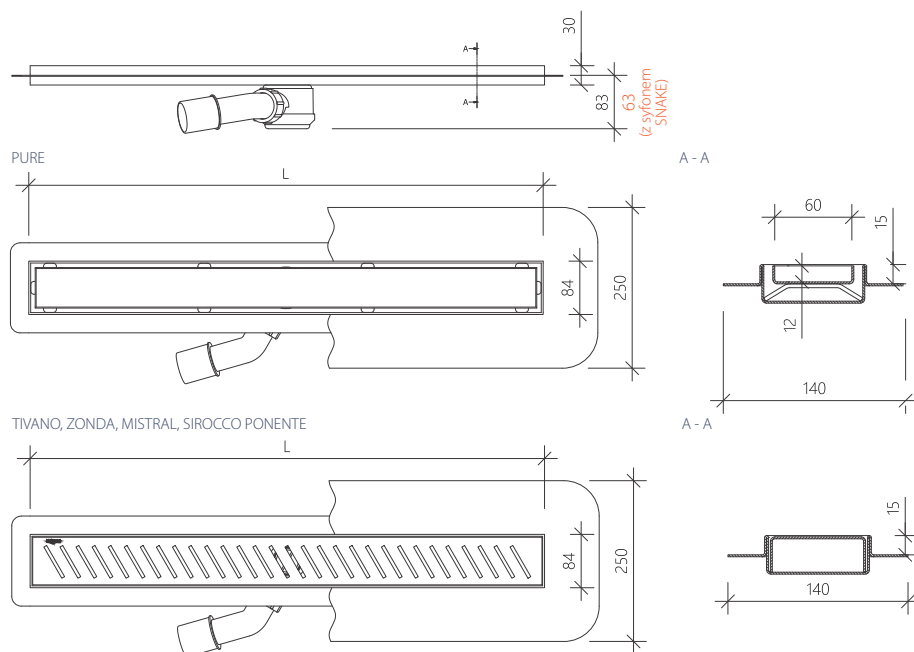

5/PL

PREMIUM

TIVANO

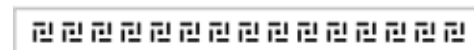

ZONDA

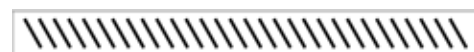

MISTRAL



SIROCCO



PURE



PONENTE

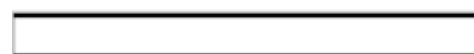

ŁATWA INSTALACJA



DOBRA JAKOŚĆ



WYTRZYMAŁOŚĆ



120°C

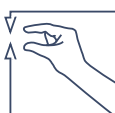

NISKA ZABUDOWA



DUŻY ODBIÓR WODY



ŁATWE CZYSZCZENIE



STAL NIERDZEWNA



HYDROIZOLACJA

The logo for Wiper, featuring the brand name in a white, rounded font inside a white rectangular border.

PREMIUM SLIM

Rynienki prysznicowe PREMIUM SLIM to seria wpustów liniowych WIPER zaopatrzonych w kołnierz izolacyjny, przydatny przy zabudowie w posadzce z warstwą izolacyjną. Opcjonalnie można zastosować mankiet izolacyjny, co w znacznym stopniu ułatwia montaż. Zwiększeniem jest elegancka ramka i kratka ze stali nierdzewnej o szerokości 58 mm oraz praktycznie dowolnej długości. Rynienki w zestawie posiadają nowy, opatentowany syfon ze stali nierdzewnej SMART TRAP® o przepustowości 38 l/min i z systemem EASY CLEAN. Produkt posiada wiele odmian, pozwalających zaspokoić różne potrzeby.

10 LAT GWARANCJI



darmowa
dostawa

48 H
realizacja

7/PL

PREMIUM SLIM



kołnierz izolacyjny



stalowy syfon



wykończenia kratek



POLER

SZLIF

MAT

system EASY CLEAN

przepustowość odpływu:

Q [l/min] : 38

standardowe długości

[mm] 500, 600, 700, 800, 900,
1000, 1100, 1200do tego produktu możesz dokupić:
ZESTAW USZCZELNIAJĄCY, MANKIET USZCZELNIAJĄCY, NÓŻKI REGULACYJNE TYP 4

MISTRAL



SIROCCO



PURE



PONENTE



A - A

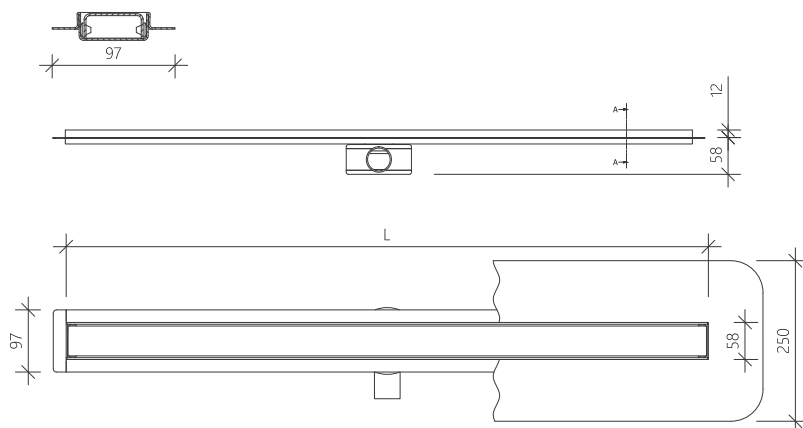

ŁATWA INSTALACJA



DOBRA JAKOŚĆ



WYTRZYMAŁOŚĆ



120°C

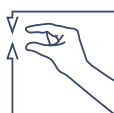

NISKA ZABUDOWA

DUŻY ODBIÓR
WODY

ŁATWE CZYSZCZENIE



STAL NIERDZEWNA



HYDROIZOLACJA



wiper

PREMIUM ZK

Rynienki prysznicowe PREMIUM ZK to seria wpustów liniowych WIPER zaopatrzonych w kołnierz izolacyjny, przydatny przy zabudowie w posadzce z warstwą izolacyjną. Kołnierz jest zagięty (w trzech różnych opcjach), ułatwia to montaż przy ścianie i zapewnia optymalne odsunięcie kratki od powierzchni kafelek ułożonych na ścianie. Zwieńczeniem jest elegancka ramka i kratka ze stali nierdzewnej o szerokości 84 mm oraz praktycznie dowolnej długości. Produkt posiada wiele odmian, pozwalających zaspokoić różne potrzeby.

10 LAT GWARANCJI



darmowa
dostawa

nowość



dostępna również opcja z syfonem SNAKE
wysokość 45mm

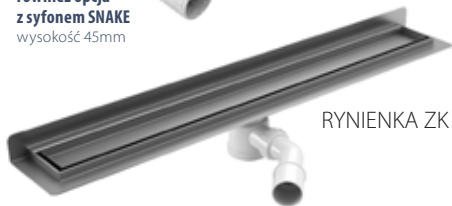

RYNIENKA ZK

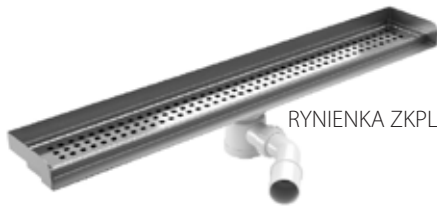

RYNIENKA ZKPL



RYNIENKA ZKL



RYNIENKA ZKP



zagięty kołnierz izolacyjny

wykończenia kratki



POLER SZLIF MAT

przepustowość odpływu:

Q [l/min] : 26/50* 36/60
(z syfonem SNAKE)

* Przepustowość wg EN PN 274:2002
(wart. dla 15mm/120mm słupa cieczy)

do tego produktu możesz dokupić:
ZESTAW USZCZELNIĄCY, MANKIET USZCZELNIAJĄCY, NÓŻKI REGULACYJNE TYP 1

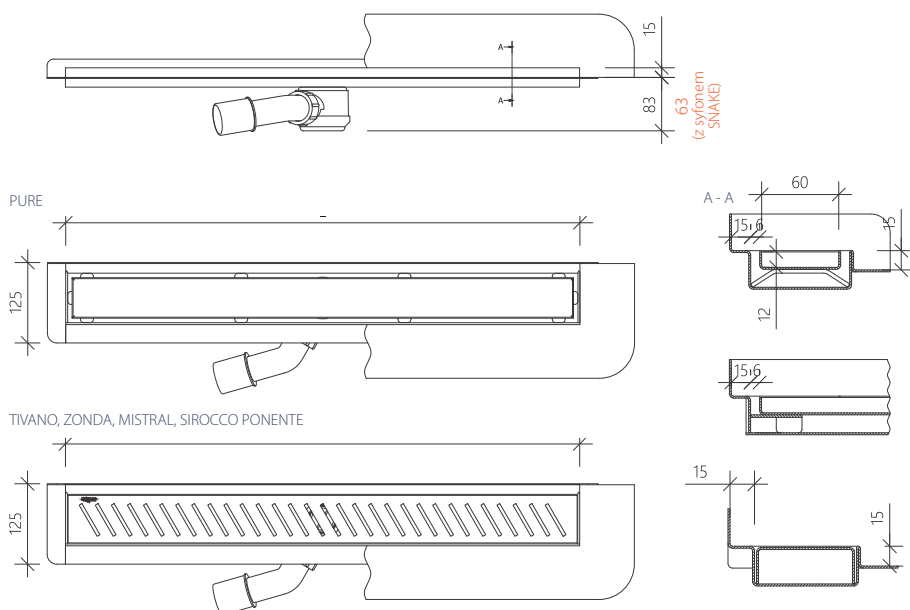

ŁATWA INSTALACJA



DOBRA JAKOŚĆ



WYTRZYMAŁOŚĆ



120°C

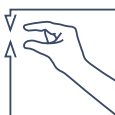

NISKA ZABUDOWA



DUŻY ODBIÓR WODY



ŁATWE CZYSZCZENIE



STAL NIERDZEWNA



HYDROIZOLACJA

9/PL

PREMIUM ZK

TIVANO

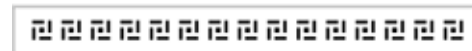

ZONDA



MISTRAL



SIROCCO



PURE



PONENTE



wiper

S-LINE



Rynienki prysznicowe S-LINE to nowatorskie rozwiązanie, pozwalające na swobodę projektowania kształtu odwodnienia w posadzce. Produkt ten daje możliwość montażu wokół jacuzzi, łukowego basenu czy też poprowadzenie rynienki wzdłuż dowolnej linii, w celu uzyskania niespotykanego efektu architektonicznego.

10 LAT GWARANCJI



darmowa
dostawa

kołnierz izolacyjny

S-LINE PREMIUM



bez kołnierza izolacyjnego

S-LINE CLASSIC

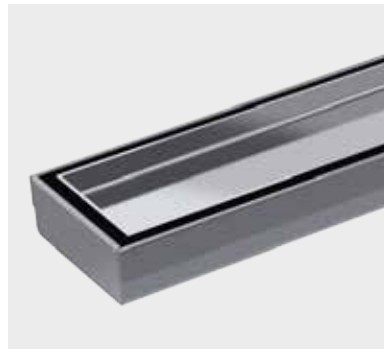

wykończenia kratki



POLER

SZLIF

MAT

nowość



dostępna również opcja z syfonem SNAKE
wysokość 45mm

przepustowość odpływu:

Q [l/min] : 26/50* 36/60
(z syfonem SNAKE)

* Przepustowość wg EN PN 274:2002
(wart. dla 15mm/120mm słupa cieczy)

do tego produktu możesz dokupić:
ZESTAW USZCZELNIAJĄCY

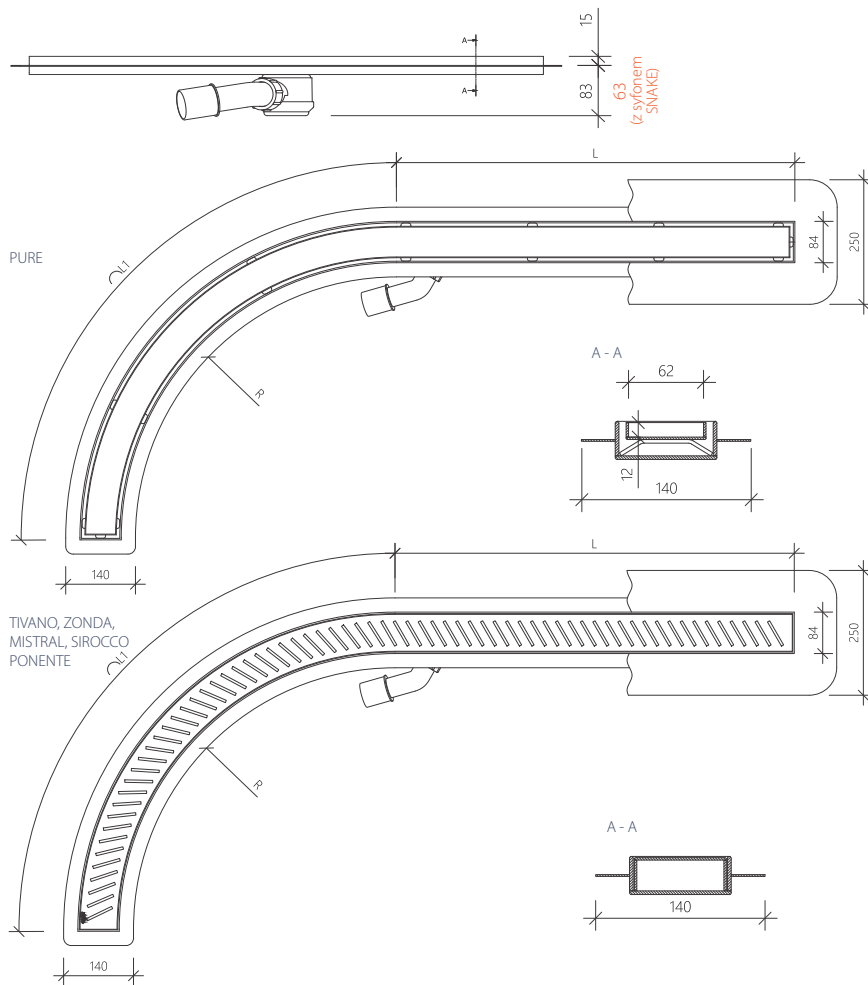

TIVANO



ZONDA

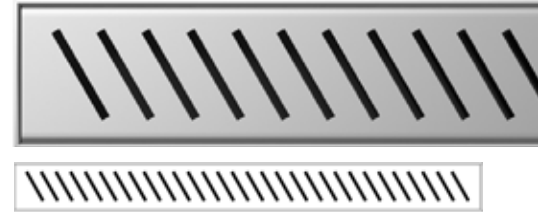

MISTRAL

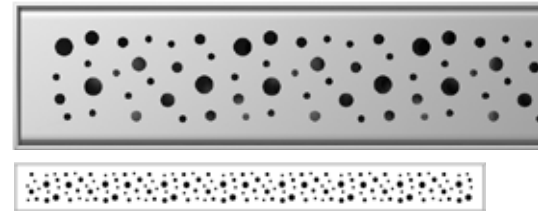

SIROCCO

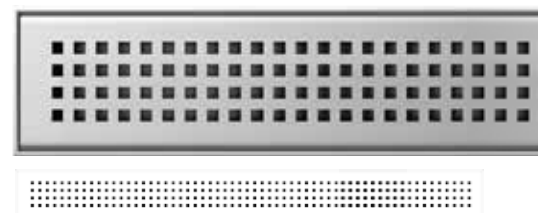

PURE



PONENTE



ŁATWA INSTALACJA



DOBRA JAKOŚĆ



WYTRZYMAŁOŚĆ



120°C

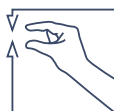

NISKA ZABUDOWA



DUŻY ODBIÓR WODY



ŁATWE CZYSZCZENIE



STAL NIERDZEWNA



HYDROIZOLACJA

The logo for Wiper, featuring the word "wiper" in a white, lowercase, sans-serif font inside a white rectangular border.

INVISIBLE

Rynienki prysznicowe INVISIBLE to koncepcja wizualnie minimalistycznej wersji odpływu liniowego. Zabudowana rynienka jest całkowicie niewidoczna. Jedyne, co widzimy to szczeliny w posadzce przez które odpływa woda. Rozwiązanie to polecamy dla posadzek wykonanych z materiałów, które można po docięciu estetycznie obrobić (np. gres lub granit). W zestawie znajduje się szmatka odtłuszczająca do przetarcia powierzchni przed przyklejeniem materiału.

10 LAT GWARANCJI



darmowa
dostawa

48 H
realizacja

nowość



dostępna
również opcja
z syfonem SNAKE
wysokość 45mm

kołnierz izolacyjny

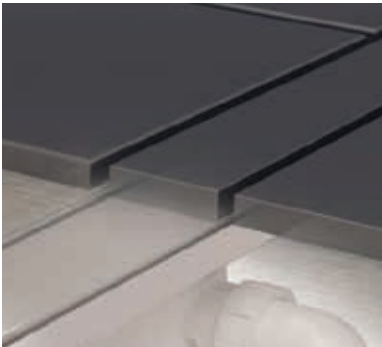

przepustowość odpływu:

Q [l/min] : 26/50* 36/60
(con sifone SNAKE)

* Przepustowość wg EN PN 274:2002
(wart. dla 15mm/120mm słupa cieczy)

standardowe długości

[mm] 500, 600, 700, 800, 900,
1000, 1100, 1200

do tego produktu możesz dokupić:
ZESTAW USZCZELNIAJĄCY, MANKIET USZCZELNIAJĄCY, NÓŻKI REGULACYJNE TYP 1

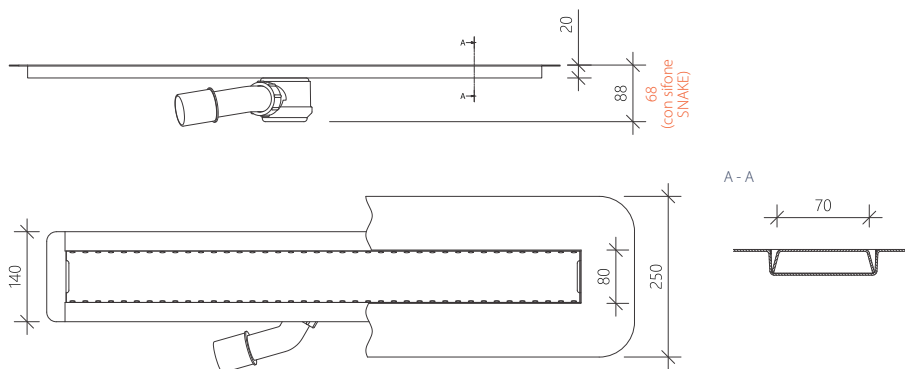

ODPŁYW IDEALNY DO ZASTOSOWANIA Z*

13/PL

INVISIBLE

DREWNO EGZOTYCZNE



MARMUR



GRANIT

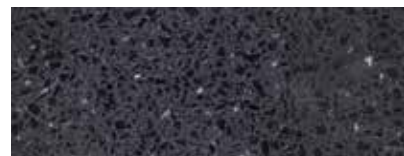

GRES



SZKŁO HARTOWANE



POSADZKA WINYLOWA



*Producent dostarcza tylko odpływ,
powyższe rozwiązania są tylko
poglądowymi propozycjami.

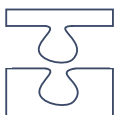

ŁATWA INSTALACJA



DOBRA JAKOŚĆ



WYTRZYMAŁOŚĆ



120°C

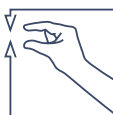

NISKA ZABUDOWA



DUŻY ODBIÓR
WODY



ŁATWE CZYSZCZENIE



STAL NIERDZEWNA



HYDROIZOLACJA

 WIPAC

INVISIBLE SLIM

10 LAT GWARANCJI

Rynienki prysznicowe INVISIBLE SLIM to koncepcja wizualnie minimalistycznej wersji odpływu liniowego. Zabudowana rynienka jest całkowicie niewidoczna. Jedyne, co widzimy to szczeliny w posadzce przez które odpływa woda. Rozwiązanie to polecamy dla posadzek wykonanych z materiałów, które można po docięciu estetycznie obrobić (np. gres lub granit). Rynienki w zestawie posiadają nowy, opatentowany syfon ze stali nierdzewnej SMART TRAP® o przepustowości 38 l/min i z systemem EASY CLEAN oraz szmatkę odtłuszczającą do przetarcia powierzchni przed przyklejeniu materiału.



darmowa
dostawa

48 H
realizacja

15/PL

INVISIBLE SLIM

DREWNO EGZOTYCZNE



MARMUR

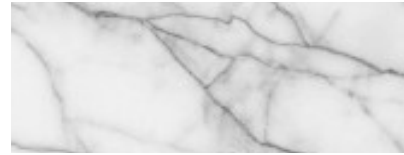

GRANIT

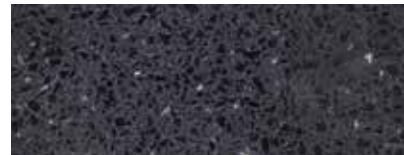

GRES



SZKŁO HARTOWANE



POSADZKA WINYLOWA



*Producent dostarcza tylko odpływ,
powyższe rozwiązania są tylko
poglądowymi propozycjami.

ODPŁYW IDEALNY DO ZASTOSOWANIA Z*



kołnierzyk izolacyjny

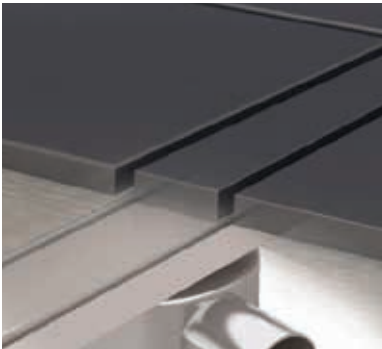

standardowe długości

[mm] 500, 600, 700, 800, 900,
1000, 1100, 1200

stalowy syfon



system EASY CLEAN

przepustowość odpływu:

Q [l/min] : 38

do tego produktu możesz dokupić:

ZESTAW USZCZELNIAJĄCY, MANKIET USZCZELNIAJĄCY, NÓŻKI REGULACYJNE TYP 4

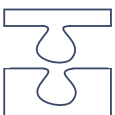
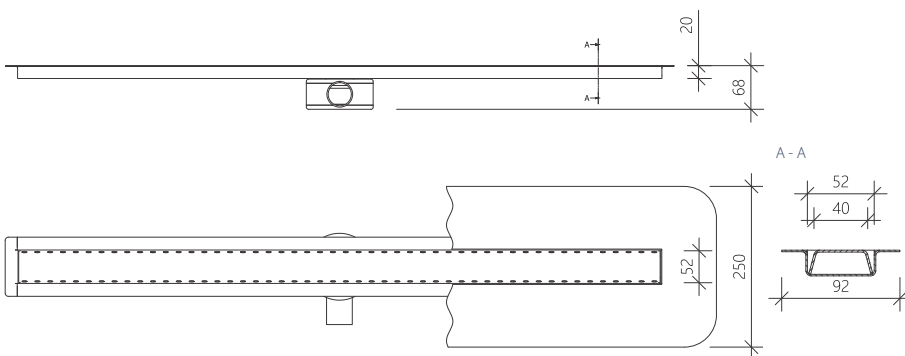

ŁATWA INSTALACJA



DOBRA JAKOŚĆ



WYTRZYMAŁOŚĆ



120°C



NISKA ZABUDOWA

DUŻY ODBIÓR
WODY

ŁATWE CZYSZCZENIE



STAL NIERDZEWNA



HYDROIZOLACJA

The logo for Wiper, featuring the brand name in a white, rounded font inside a white rectangular border.

ELITE

Rynienki prysznicowe ELITE to seria nowoczesnych odpływów liniowych z kołnierzem izolacyjnym. Rynienki ELITE charakteryzują się: regulowaną wysokością ramki, 8-12 mm (opcja do 50 mm dla grubych posadzek), szerokość kratki wynosi 58 mm (ramki – 72 mm). Dokupić można mankiet izolacyjny z perforacją poprawiającą przyczepność do podłoża i przyspieszającą wiązanie kleju. Produkt posiada wiele odmian, pozwalających zaspokoić różne potrzeby.

10 LAT GWARANCJI



darmowa
dostawa



48 H
realizacja

nowość



dostępna również opcja z syfonem SNAKE
wysokość 45mm



kofnierz izolacyjny



wykończenia krater



standardowe długości
[mm] 500, 600, 700, 800, 900, 1000, 1100, 1200

przepustowość odpływu:

Q [l/min] : 26/50* 36/60 (z syfonem SNAKE)

* Przepustowość wg EN PN 274:2002
(wart. dla 15mm/120mm słupa cieczy)

do tego produktu możesz dokupić:

ZESTAW USZCZELNIAJĄCY, MANKIET USZCZELNIAJĄCY, NÓŻKI REGULACYJNE TYP 1

17/PL

ELITE

TIVANO

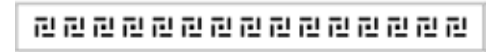

ZONDA



MISTRAL



SIROCCO



PURE



PONENTE

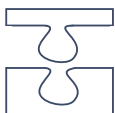
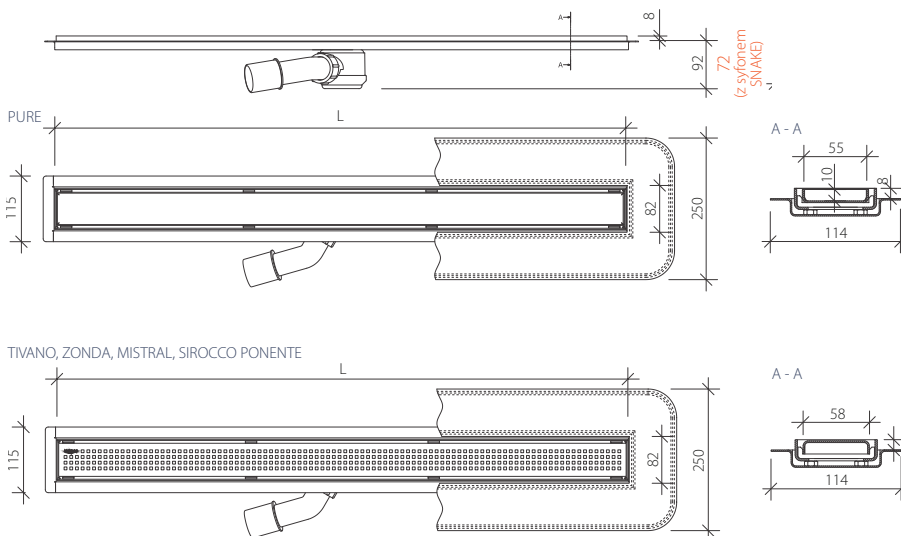
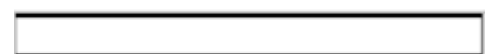

ŁATWA INSTALACJA



DOBRA JAKOŚĆ



WYTRZYMAŁOŚĆ



120°C

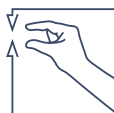

NISKA ZABUDOWA



DUŻY ODBIÓR WODY



ŁATWE CZYSZCZENIE



STAL NIERDZEWNA



HYDROIZOLACJA

The logo for Wiper, featuring the brand name in a white, rounded font inside a black rectangular border.A circular seal with a white border and a white banner across the center containing the text "10 LAT GWARANCJI".

10 LAT GWARANCJI

ELITE SLIM

Rynienki prysznicowe ELITE SLIM to seria nowoczesnych odpływów liniowych z kołnierzem izolacyjnym. Rynienki ELITE SLIM charakteryzują się: niską wysokością zabudowy – 64 mm do kołnierza, regulowaną wysokością ramki, 8-12 mm (opcja do 50 mm dla grubych posadzek), nowoczesnym designem – szerokość kratki wynosi tylko 34 mm (ramki 48 mm). Rynienki ELITE SLIM w zestawie posiadają nowy, opatentowany syfon ze stali nierdzewnej SMART TRAP® o przepustowości 38 l/min i z systemem EASY CLEAN. Dokupić można mankiet izolacyjny z perforacją poprawiającą przyczepność do podłoża i przyspieszającą wiązanie kleju.



**darmowa
dostawa**





kółnierz izolacyjny

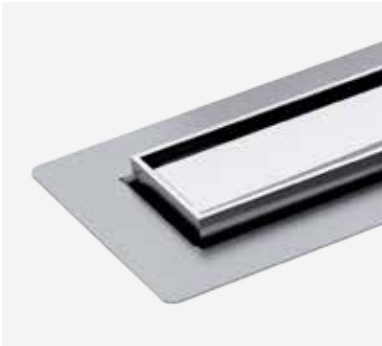

stalowy syfon



standardowe długości

[mm] 500, 600, 700, 800, 900,
1000, 1100, 1200

wykończenia kratek



POLER

SZLIF

MAT

system EASY CLEAN

przepustowość odpływu:

Q [l/min] : 38

SIROCCO



PURE

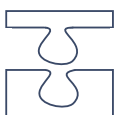
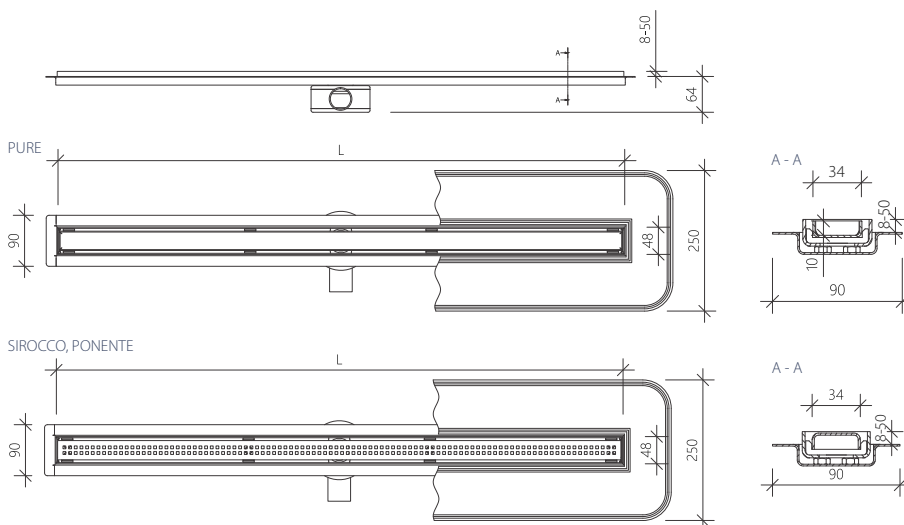

PONENTE

do tego produktu możesz dokupić:
ZESTAW USZCZELNIAJĄCY, MANKIET USZCZELNIAJĄCY, NÓŻKI REGULACYJNE TYP 4

ŁATWA INSTALACJA



DOBRA JAKOŚĆ



WYTRZYMAŁOŚĆ



120°C

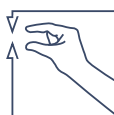

NISKA ZABUDOWA

DUŻY ODBIÓR
WODY

ŁATWE CZYSZCZENIE



STAL NIERDZEWNA



HYDROIZOLACJA

The logo for Wiper, featuring the brand name in a stylized, lowercase font inside a rounded rectangular border.

EYE-DRAIN



Rynienki prysznicowe EYE-DRAIN to odwodnienie o całkiem nowym kształcie, jego delikatna smukła linia, pozwala na osiągnięcie oryginalnych efektów wizualnych, jednocześnie zapewniają one najwyższej jakości funkcjonalność oraz praktycznie nieograniczoną trwałość. WIPER Eye-drain to nowatorska koncepcja odpływu prysznicowego klasy PREMIUM. Doskonale komponuje się z posadzkami mozaikowymi oraz powierzchniami z dużych płyt kamiennych. W zestawie jest dopasowany mankiet uszczelniający.

A circular seal with a distressed, stamped appearance. Inside the circle, the text "10 LAT GWARANCJI" is written in a bold, sans-serif font.

10 LAT GWARANCJI



darmowa
dostawa

21/PL

EYE-DRAIN



kołnierz izolacyjny



wykończenia kratek



POLER



SZLIF



MAT

standardowe długości
[mm] 500, 600, 700, 800, 900,
1000, 1100, 1200

przepustowość odpływu:

Q [l/min] : 36*

* Przepustowość wg EN PN 274:2002
(wart. dla 15mm/120mm słupa cieczy)

do tego produktu możesz dokupić:
ZESTAW USZCZELNIAJĄCY

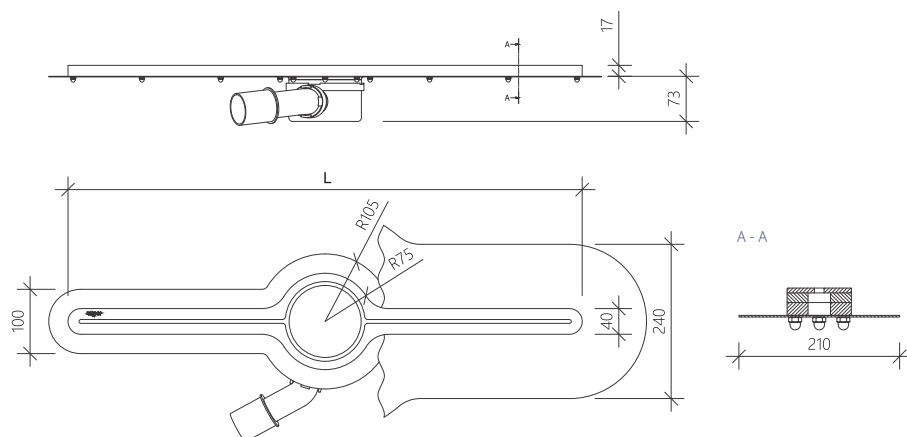

A4

A2L

A2

A1

A0



ŁATWA INSTALACJA



DOBRA JAKOŚĆ



WYTRZYMAŁOŚĆ



120°C

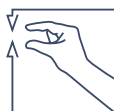

NISKA ZABUDOWA

DUŻY ODBIÓR
WODY

ŁATWE CZYSZCZENIE



STAL NIERDZEWNA

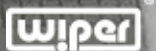

HYDROIZOLACJA

The logo for Wiper, featuring the brand name in a white, lowercase, sans-serif font inside a white rectangular border.

WP CLASSIC

WP CLASSIC to seria wpustów punktowych WIPER przeznaczonych do zabudowy w posadzce bez warstwy izolacyjnej. Zwieńczeniem wpustu jest elegancka ramka i kratka ze stali nierdzewnej. Produkt posiada wiele odmian, pozwalających zaspokoić różne potrzeby.



**darmowa
dostawa**





bez kołnierza izolacyjnego

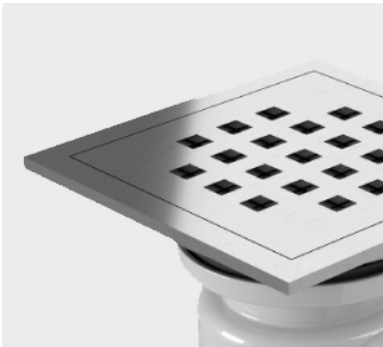

wymiary

WP100 – 100 x 100 mm

WP120 – 120 x 120 mm

WP150 – 150 x 150 mm

wykończenia kratki



POLER

SZLIF

MAT

do tego produktu możesz dokupić:
ZESTAW USZCZELNIAJĄCY, NÓŻKI REGULACYJNE TYP 1

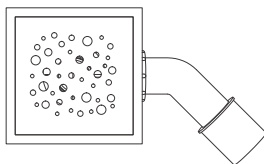
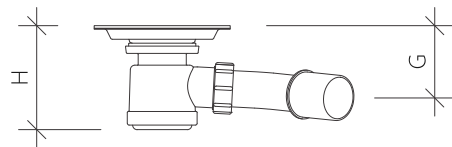

100/120/150

przepustowość odpływu:

TYP	H [mm]	G [mm] ¹⁾	Q [l/min] ²⁾
WP100 WP120	88	68	26/50
WP150 N ³⁾	88 (133-PURE)	68 (86-PURE)	26/50
WP150 F ³⁾	80 (98-PURE)	48 (66-PURE)	36/-

1. Wymiar można regulować – podano wartość średnią

2. Przepustowość wg EN PN 274:2002 (wartości dla 15mm/12 mm słupa cieczy)

3. Syfon N Ø50; syfon F Ø90

TIVANO

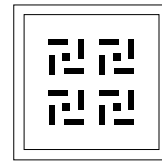

ZONDA

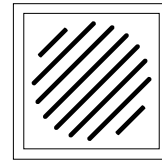

MISTRAL

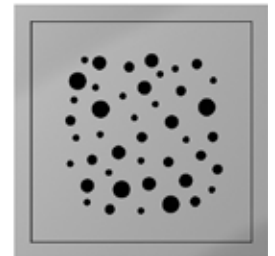
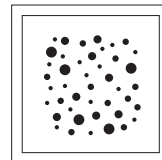

SIROCCO

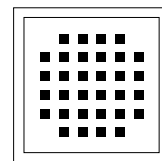

PURE



PONENTE

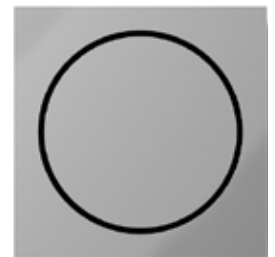
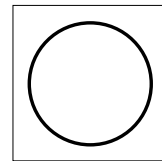

ŁATWA INSTALACJA



DOBRA JAKOŚĆ



WYTRZYMAŁOŚĆ



120°C

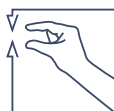

NISKA ZABUDOWA



DUŻY ODBIÓR WODY



ŁATWE CZYSZCZENIE



STAL NIERDZEWNA

The logo for Wiper, featuring the brand name in a white, lowercase, sans-serif font inside a white rounded rectangle.

WIPER PREMIUM

WP PREMIUM to seria wpustów punktowych WIPER zaopatrzonych w kołnierz izolacyjny, przydatny przy zabudowie w posadzce z warstwą izolacyjną. Opcjonalnie można zastosować mankiety izolacyjne, co w znacznym stopniu ułatwia montaż. Zwieńczeniem wpustu jest elegancka ramka i kratka ze stali nierdzewnej. Produkt posiada wiele odmian, pozwalających zaspokoić różne potrzeby.

10 LAT GWARANCJI



darmowa
dostawa

48 H
realizacja



kotnierz izolacyjny

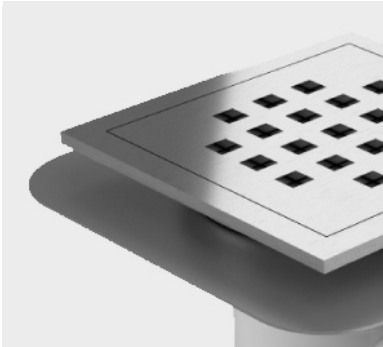

wymiary

WP100 – 100 x 100 mm

WP120 – 120 x 120 mm

WP150 – 150 x 150 mm

wykończenia kratki



POLER

SZLIF

MAT

do tego produktu możesz dokupić:

ZESTAW USZCZELNIAJĄCY, MANKIET USZCZELNIAJĄCY, NÓŻKI REGULACYJNE TYP 1

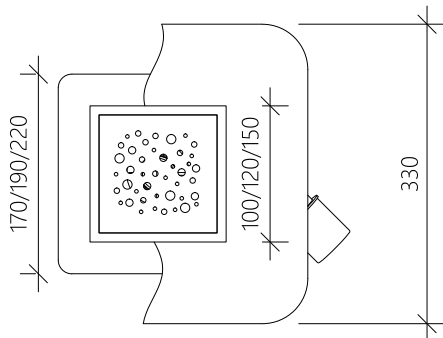
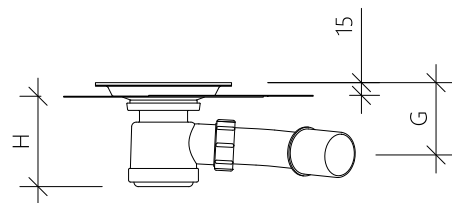

przepustowość odpływu:

TYP	H [mm]	G [mm] ¹⁾	Q [l/min] ²⁾
WP100 WP120	73	68	26/50
WP150 N ³⁾	73 (118-PURE)	68 (86-PURE)	26/50
WP150 F ³⁾	65 (83-PURE)	48 (66-PURE)	36/-

1. Wymiar można regulować – podano wartość średnią

2. Przepustowość wg EN PN 274:2002

(wartości dla 15mm/12 mm słupa cieczy)

3. Syfon N Ø50; syfon F Ø90

TIVANO

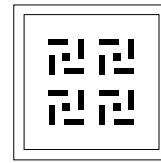

ZONDA

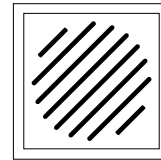

MISTRAL

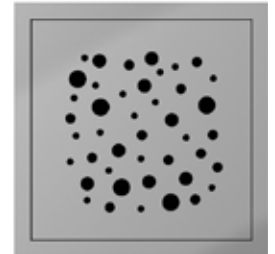
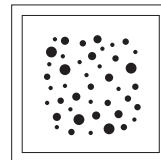

SIROCCO

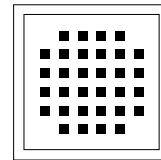

PURE



PONENTE

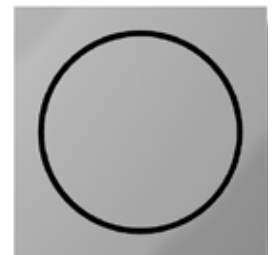
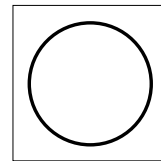

ŁATWA INSTALACJA



DOBRA JAKOŚĆ



WYTRZYMAŁOŚĆ



120°C

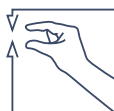

NISKA ZABUDOWA

DUŻY ODBIÓR
WODY

ŁATWE CZYSZCZENIE



STAL NIERDZEWNA



HYDROIZOLACJA



wiper

WIPER TOP

WIPER TOP to wpust podłogowy z kwadratową kratką 122 x 122 mm wykonaną ze stali nierdzewnej. Syfon firmy McAlpine wyposażony jest w zaworek zwrotny, a jego przepustowość wynosi 32 l / min. Króciec odpływowy o średnicy 40/50mm. Wysokość wpustu 143 mm. Możliwość dobrania mankietu z perforacją i/lub stalowego kołnierza, który przykręca się śrubkami.



darmowa
dostawa





specjalny mankiet i kołnierz



wymiary kratki:
[mm] 122 x 122

przepustowość odpływu:
Q [l/min] : 32

wykończenia kratki



POLER

SZLIF

MAT

do tego produktu możesz dokupić:
ZESTAW USZCZELNIĄCY

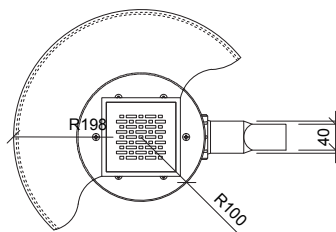
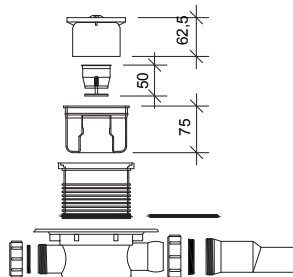
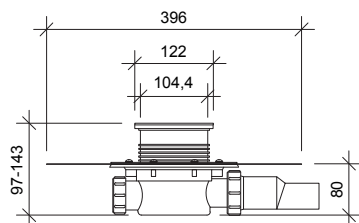
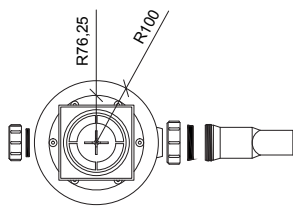

TIVANO

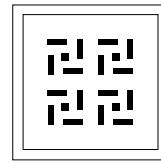

ZONDA

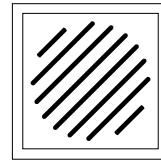

MISTRAL

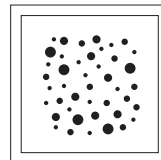

SIROCCO

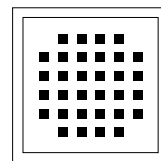

BREVA

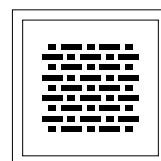

ŁATWA INSTALACJA



DOBRA JAKOŚĆ



WYTRZYMAŁOŚĆ



120°C

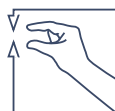

NISKA ZABUDOWA



DUŻY ODBIÓR
WODY



ŁATWE CZYSZCZENIE



STAL NIERDZEWNĄ



HYDROIZOLACJA

The logo for Wiper, featuring the brand name in a white, rounded font inside a white rectangular box with a thin border.

SHOWERBASE

Podposadzkowe płyty prysznicowe SHOWERBASE zawierają płytę XPS z przyklejoną matą uszczelniającą, rynnę prysznicową wraz z maskownicą oraz odpowiedni syfon odpływowy McAlpine. Podstawowe zalety SHOWERBASE to: stuprocentowa, podwójna hydroizolacja, wyprofilowany spad w kierunku rynienki odpływowej, doskonała przyczepność kleju do warstwy wierzchniej płyty, twardość warstwy wierzchniej pozwalająca na klejenie nawet bardzo drobnych mozaiek, wysoka izolacja akustyczna, zwiększony wymiar maty w stosunku do płyty pozwalający na dobre uszczelnienie.

A circular stamp with a distressed, ink-like texture. Inside the circle, the text "10 LAT GWARANCJI" is written in a bold, sans-serif font, with the words stacked vertically.



Właściwości prefabrykowanych płyt WIPER SHOWERBASE to:

- stuprocentowa, podwójna hydroizolacja (dotyczy warstwy wierzchniej, jak i samej płyty XPS)
- wyprofilowany spad w kierunku rynienki odpływowej (wpustu punktowego odpływowego)
- doskonała przyczepność kleju do warstwy wierzchniej płyty
- twardość warstwy wierzchniej pozwalająca na klejenie nawet bardzo drobnych mozaik
- wysoka izolacja akustyczna
- zwiększony wymiar maty w stosunku do płyty pozwalający na dobre uszczelnienie ze ścianami i podłogą
- grubość płyty 20, 30 lub 40 mm
- płyty po zamontowaniu powinny być podparte na całej powierzchni
- na indywidualne zamówienia wykonujemy także inne wymiary i układy odpływów

W celu sprecyzowania zamówienia należy podać:

1. grubość brodzika (20, 30 lub 40 mm)
2. typ brodzika (LINE – z rynienką, POINT – z wpustem punktowym)
3. wymiary gabarytowe brodzika: X, Y

do tego produktu możesz dokupić:
ZESTAW USZCZELNIAJĄCY

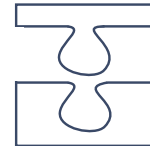
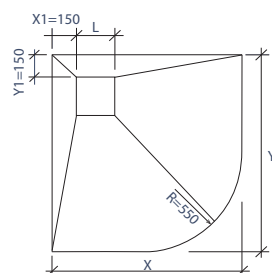
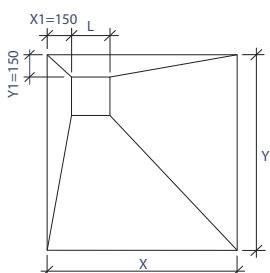
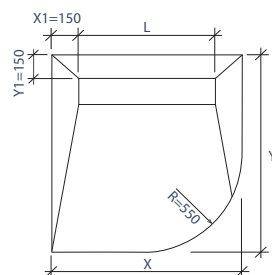
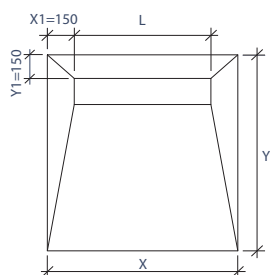

ŁATWA
INSTALACJA



DOBRA
JAKOŚĆ



WYTRZYMAŁOŚĆ

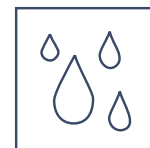

HYDROIZOLACJA

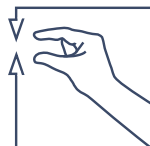

NISKA
ZABUDOWA



DUŻY ODBIÓR
WODY



ŁATWE
CZYSZCZENIE



STAL
NIERDZEWNA

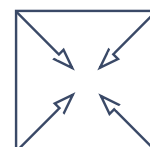

GOTOWE
SPADKI

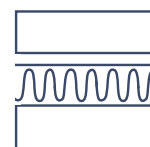

TERMOIZOLACJA



120°C



IZOLACJA
AKUSTYCZNA

The logo for Wiper, featuring the brand name in a white, lowercase, sans-serif font inside a white rectangular border.

SHOWERLAY

Podposadzkowe płyty prysznicowe SHOWERLAY to płyta XPS z plastikową siatką wzmacniającą pokryta podwójną warstwą specjalnej zaprawy cementowej. Zawiera rynnę prysznicową wraz z maskownicą oraz odpowiedni syfon odpływowy McAlpine. Podstawowe zalety SHOWERLAY to: hydroizolacja, wyprofilowany spad w kierunku rynienki odpływowej, doskonała przyczepność kleju do warstwy wierzchniej płyty, twardość warstwy wierzchniej pozwalająca na klejenie nawet bardzo drobnych mozaik, wysoka izolacja akustyczna.





Właściwości prefabrykowanych płyt WIPER SHOWERLAY to:

- stuprocentowa hydroizolacja
- wyprofilowany spód w kierunku rynienki odpływowej (wpustu punktowego odpływowego)
- doskonała przyczepność kleju do warstwy wierzchniej płyty
- twardość warstwy wierzchniej pozwalająca na klejenie nawet bardzo drobnych mozaik
- wysoka izolacja akustyczna
- grubość płyty 20, 30 lub 40 mm
- płyty po zamontowaniu powinny być podparte na całej powierzchni
- na indywidualne zamówienia wykonujemy także inne wymiary i układy odpływów

W celu sprecyzowania zamówienia należy podać:

1. grubość brodzika (20, 30 lub 40 mm)
2. typ brodzika (LINE – z rynienką, POINT – z wpustem punktowym)
3. wymiary gabarytowe brodzika: X, Y

do tego produktu możesz dokupić:
ZESTAW USZCZELNIAJĄCY

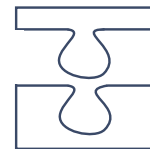
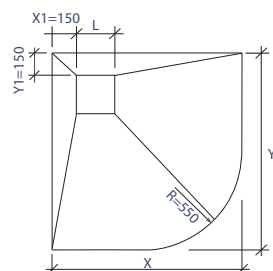
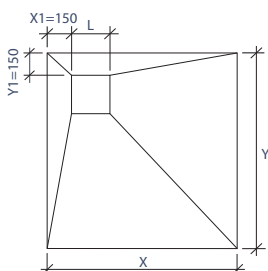
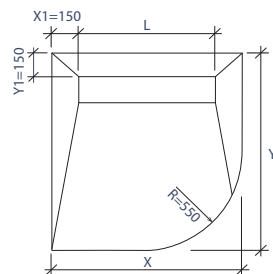
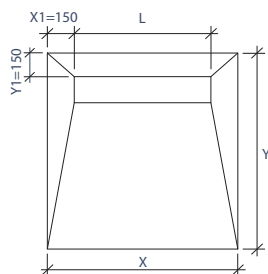

ŁATWA
INSTALACJA



DOBRA
JAKOŚĆ



WYTRZYMAŁOŚĆ



HYDROIZOLACJA

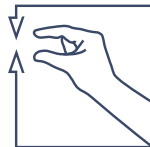

NISKA
ZABUDOWA



DUŻY ODBIÓR
WODY



ŁATWE
CZYSZCZENIE



STAL
NIERDZEWNA

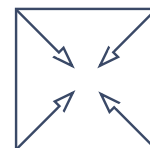

GOTOWE
SPADKI

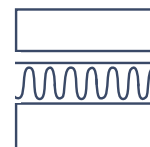

TERMOIZOLACJA



120°C



IZOLACJA
AKUSTYCZNA

The logo for Wiper, featuring the brand name in a stylized font inside a rectangular border.

WATA ISOL-ONE

Mata uszczelniająca ISOL-ONE wykonana jest z folii polietylenowej pokrytej specjalną włókniną z obu stron, dzięki czemu lepiej łączy się z warstwą kleju. Jej montaż zalecany jest we wszystkich pomieszczeniach wymagających uszczelnienia. Mata jest odporna na pęknięcia podłoża, gwarantuje szczelność na całej powierzchni, skraca czas montażu umożliwiając ułożenie płytek zaraz po przyklejeniu maty. Do montażu zalecamy kleje elastyczne, szybkowiążące np. PCI Rapid Light.

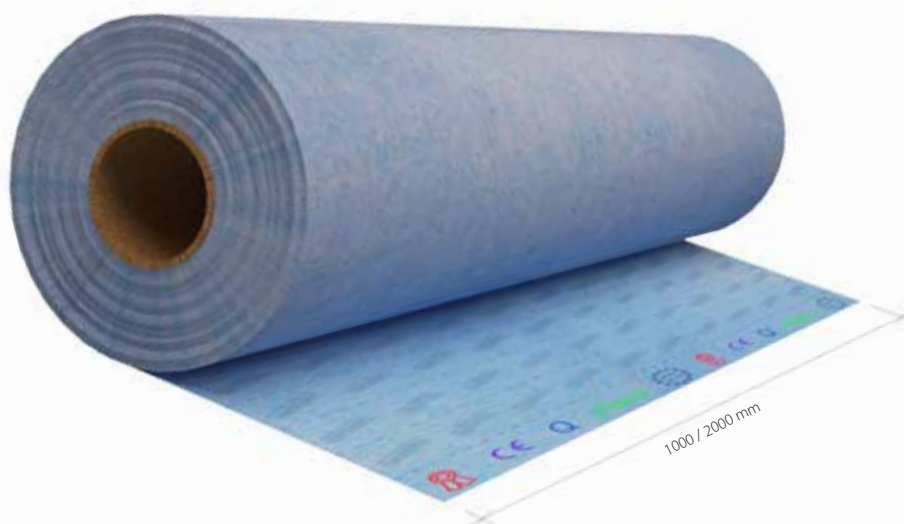

ISOL-ONE M100
ISOL-ONE M200

Mata uszczelniająca do montażu ISOL-ONE wykonana jest z folii polietylenowej pokrytej specjalną włókniną z obu stron, dzięki czemu lepiej łączy się z warstwą kleju. Jej montaż zalecany jest we wszystkich pomieszczeniach wymagających uszczelnienia. Mata ISOL-ONE jest lekka elastyczna i odporna na proces rozkładu, zapewnia jednakową grubość warstwy uszczelniającej, jest odporna na pęknięcia podłoża, gwarantuje szczelność na całej powierzchni, skraca czas montażu umożliwiając ułożenie płytek zaraz po przyklejeniu maty.

Elementy wykonane są z termoplastycznego elastomeru pokrytego obustronnie włókniną. Dzięki temu charakteryzują się wysoką elastycznością i odpornością na agresywne media. Skutecznie zabezpieczają przed wilgocią narożniki, krawędzie, pęknięcia podłoża oraz przejścia rur instalacyjnych tworząc elastyczne i trwałe połączenia.

WŁAŚCIWOŚCI:

- produkt wodoszczelny,
- produkt plastyczny,
- produkt mostkujący rysy,
- produkt gotowy do użycia,
- szybka gotowość do prowadzenia dalszych prac.

ZALETY:

- łączą się z każdym systemem układania płytek,
- uszczelniają narożne fugi w pomieszczeniach mokrych tworząc elastyczne i trwałe połączenia

ZASTOSOWANIE:

- do wnętrza i na zewnątrz,
- do ścian i podłóg,
- do miejsc mokrych, np.: łazienki, natryski w mieszkaniach, hotelach i budynkach użyteczności (klasa obciążenia wilgocią A01, A02, A1, A2),
- do balkonów, tarasów
- do stosowania na wrażliwych na wilgoć podłożach: np.: tynki gipsowe, dyle gipsowe, płyty gipsowe, gipsowo-kartonowe (Rigips), drewniane płyty wiórowe,
- do stosowania na mineralnych podłożach chłonnych np.: na betonie, jastrychu, tynku ementowym, betonie komórkowym, cementowych masach szpachlowych oraz masach wyrównujących.

do tego produktu możesz dokupić:
ZESTAW USZCZELNIAJĄCY

ISOL-ONE T

elastyczna taśma uszczelniająca



ISOL-ONE NZ

narożnik uszczelniający zewnętrzny

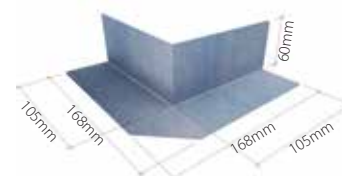

ISOL-ONE NW

narożnik uszczelniający wewnętrzny



ISOL-ONE O

mankiet ze strefą elastyczną

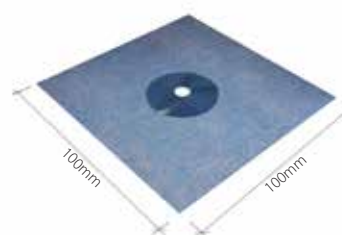

DOBRA JAKOŚĆ



WYTRZYMAŁOŚĆ



HYDROIZOLACJA



ELASTYCZNOŚĆ



wiper

ZESTAW USZCZELNIACZY

Zestaw uszczelniający stosuje się do przeciw-wodnej izolacji powierzchni, na których będą układane płytki ceramiczne, w pomieszczeniach narażonych na oddziaływanie wilgoci. Jest zalecana wszędzie tam, gdzie wymagany jest wysoki stopień wodoszczelności i występuje wysoka wilgotność (np. w natryskach, łazienkach, toaletach, pralniach, kuchniach itp.). Hydroizolacja może być użyta na każdym typie podłoża: ściany z płyt G-K, ściany tynkowane, ściany z bloczków gazobetonowych, materiały drewnopochodne, stare okładziny ceramiczne, stare okładziny kamienne, itp.



ZESTAW USZCZELNIAJĄCY WIPER ZAWIERA:

- 4kg płynna folia
- 1l roztwór gruntujący
- 10m taśma uszczelniająca
- 2szt kołnierze na rury
- 2szt narożniki

PLYNNA FOLIA:

Płynna folia jest gotową do użycia jednoskładnikową, bezrozpuszczalnikową masą uszczelniającą w skład której wchodzi dyspersja polimerowa, wypełniacze i dodatki modyfikujące. Po nałożeniu na podłoże i związaniu tworzy elastyczną powłokę hydroizolacyjną. Folia hydroizolacyjna przeznaczona jest do stosowania wewnątrz pomieszczeń przeznaczonych na stały pobyt ludzi, przede wszystkim w pomieszczeniach wilgotnych (np. łazienkach, kuchniach, pralniach), do wykonywania izolacji przeciwwilgociowej pod okładziną i wykładziną np. z płytek ceramicznych, glazury, terrakoty, podłogi z drewna i paneli oraz wykładzin syntetycznych

ROZTWÓR GRUNTUJĄCY:

Produkt przeznaczony do gruntowania chłonnych i porowatych podłoży na zewnątrz i wewnątrz budowli. Szczególnie zalecany do tynków cementowo - wapiennych, gazobetonów, płyt gipsowo - kartonowych i tynków cementowych. Produkt charakteryzuje się dużą zdolnością penetracji, jest głęboko wchłaniany w podłoże wzmacniając go, równocześnie umożliwiając „oddychanie”. Zalety te poprawiają strukturę podłoża, które przez upływ czasu straciły swoje właściwe parametry. Roztwór gruntujący poprawia przyczepność do powierzchni innych materiałów, które będą stosowane na zagruntowanym podłożu. Dzięki zmniejszeniu chłonności podłoża zmniejsza się zużycie nakładanych materiałów powłokowych farb emulsyjnych, klejów, szpachlówek mineralnych. Roztwór z uwagi na zawartość biocydu i fungicydu zabezpiecza gruntowane podłoże przed powstawaniem grzybów pleśniowych oraz rozwojem bakterii w produkcji.

do tego produktu możesz dokupić:
MATA ISOL-ONE



DOBRA JAKOŚĆ



WYTRZYMAŁOŚĆ



HYDROIZOLACJA

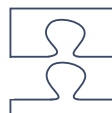

ŁATWA APLIKACJA



SZYBKE WIĄZANIE



WYSOKA WYDAJNOŚĆ

	CLASSIC	PREMIUM	PREMIUM SLIM	S-LINE	INVISIBLE	INVISIBLE SLIM	ELITE	ELITE SLIM	EYE-DRAIN	WP CLASSIC	WP PREMIUM	WIPER TOP
Wymiary standardowe	500÷1200	500÷1200	500÷1200	-	500÷1200	500÷1200	500÷1200	500÷1200	500÷1200	100x100 120x120 150x150	100x100 120x120 150x150	122x122
Wymiary niestandardowe	○	○	○	●	○	○	○	○	○	—	—	—
Mankiet	—	○	○	○	○	○	○	○	●	—	○	○
Mankiet zintegrowany	—	○	○	○	○	○	○	○	○	—	○	—
Nóżki typ 1	○	○	—	○	○	—	—	—	—	○	○	—
Nóżki typ 4	—	—	○	—	—	○	○	○	○	—	—	—
Syfon SNAKE	●	●	—	●	●	—	●	—	—	—	—	—
Syfon plastikowy poziomy	●	●	—	●	●	—	●	—	●	●	●	—
Syfon nierdzewny poziomy	○	○	●	○	○	●	○	●	○	○	○	—
Syfon nierdzewny pionowy	○	○	○	○	○	○	○	○	○	○	○	—
Drugi syfon	○	○	○	○	○	○	○	○	○	—	—	—
Powierzchnia poler/szlif/mat	●	●	●	●	●	●	●	●	●	●	●	●
Zagięty kolnierz	—	○	○	○	○	○	○	○	—	—	—	—

● w standardzie

○ opcja dostępna za dopłatą

— opcja niedostępna



Wszystkie odwodnienia prysznicowe firmy WIPER posiadają atest higieniczny Narodowego Instytutu Zdrowia Publicznego w ramach programu „Produkt z Atestem”

nowość

37/PL

SYFON SNAKE

syfon SNAKE

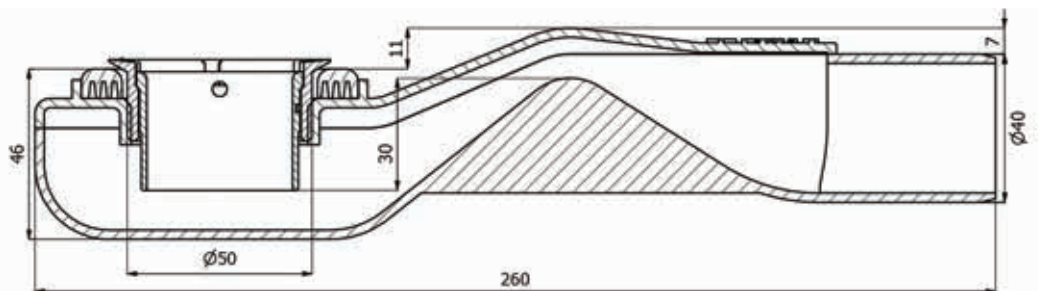

Uszczelka

Evoprene

Sitko

stal nierdzewna 304

Materiał

Hostalen PP (polipropylen 100%)

Przepustowość

36 l/min wg EN 1253

Zasyfonowanie

30mm

Średnica odpływu

fi40mm

Redukcja

fi40/fi50mm

Wysokość

45mm



WIPER Sp. z o.o.
ul. Wyzwolenia 27
43-190 Mikołów

+48 (32) 738 5000
poczta@wiper.pl

www.wiper.pl
