

COŚMO

ZDROWY KLIMAT
LEPSZE ŻYCIE

GRZEJNIKI DEKORACYJNE

Cennik 04/2014



SPIS TREŚCI

SPIS TREŚCI	STRONA		
Przegląd modeli	4 - 21		
Najnowsze trendy			
SEWA	22 - 23	nowość	WIEDEŃ-VM SPA lewostronny 25
NERO	22 - 23		DREZNO-VM 25
nowość BERLIN-VM SPA	24		ZURYCH VSM 26
nowość WIEDEŃ-VM SPA	24		
Ponadczasowa forma			
BERLIN	27		WIEDEŃ lewostronny 30
BERLIN-VM	27		WIEDEŃ elektryczny 31
BERLIN-T VM	28		FLORENCJA-T 32
BERLIN elektryczny	28		RZYM 32
PIZA	29		PARYŻ-V 33
WIEDEŃ	30		
Stylowe wzornictwo			
GRAZ	34		GENEWA elektryczny 36
GRAZ-VM	34		
GENEWA	35		
GENEWA-V	35		
Informacje dodatkowe			
Akcesoria	36 - 37		Formularz zamówienia 41
Wyposażenie dodatkowe	38 - 39		Paleta wzorów i kolorów 42 - 44
Paleta kolorów	40		Przykładowe tworzenie indeksów 45 - 46

GRZEJNIK – NAJNOWSZE TRENDY

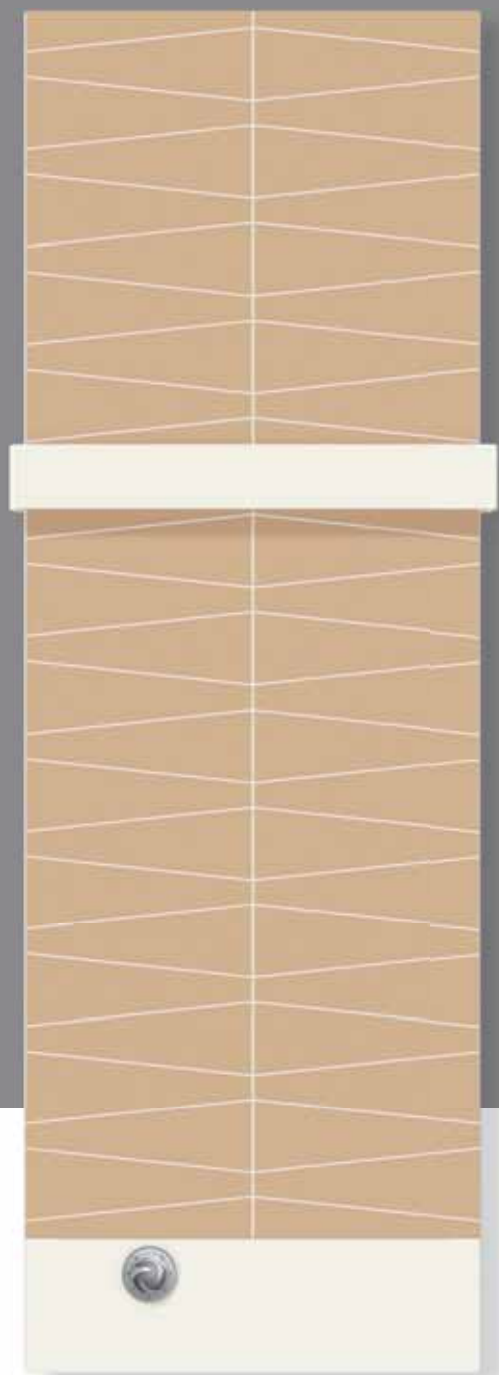

SEWA decor • dec 022

grzejnik, wzór, wieszak i panel dolny: RAL 9016 śnieżnobiały
panel dekoracyjny: S0087 bahama beżowy



SEWA

Model SEWA to grzejnik dekoracyjny, który został zaprojektowany przede wszystkim dla chłodnej prostoty nowoczesnych łazienek. Różnorodność kolorów dowodzi jednak również młodzieńczego charakteru i pozwala na pełną emocji zabawę kolorem przy tworzeniu modnych pomieszczeń. Szerokie wieszaki podkreślają funkcjonalną samodzielność.

**SEWA standard**

grzejnik:
RAL 9007 szaroaluminowy
panel dekoracyjny, wieszak i panel
dolny:
RAL 9016 śnieżnobiały

**SEWA elegance**

grzejnik i wieszak:
S0087 bahama beżowy
panel dekoracyjny i panel dolny:
RAL 7015 szary eternit

**SEWA decor • dec 004**

grzejnik, wzór, wieszak i panel dolny:
RAL 9016 śnieżnobiały
panel dekoracyjny:
RAL 7016 szary antracyt



NERO standard

grzejnik i panel dekoracyjny: RAL 9016 śnieżnobiały
rama dekoracyjna i listwy dekoracyjne: RAL 9007 szaroalumiiniowy



NERO

Wyrazisty kolor oraz jednostronne otwarcie sprawiają, że model NERO jest szczególnie ekstrawaganckim rozwiązaniem. Asymetryczna budowa i niezliczony wybór kolorów to kierunek na najnowsze trendy w sztuce użytkowej.

**NERO standard**

grzejnik i panel dekoracyjny:
RAL 9016 śnieżnobiały
rama dekoracyjna
i listwy dekoracyjne:
RAL 9007 szaroalumiowy

**NERO elegance**

grzejnik i panel dekoracyjny:
RAL 9017 jaskrawoczarny
rama dekoracyjna
i listwy dekoracyjne:
chrom

**NERO decor • dec 014**

grzejnik i panel dekoracyjny: RAL
9016 śnieżnobiały
wzór: S0091 pergamin
rama dekoracyjna
i listwy dekoracyjne:
chrom

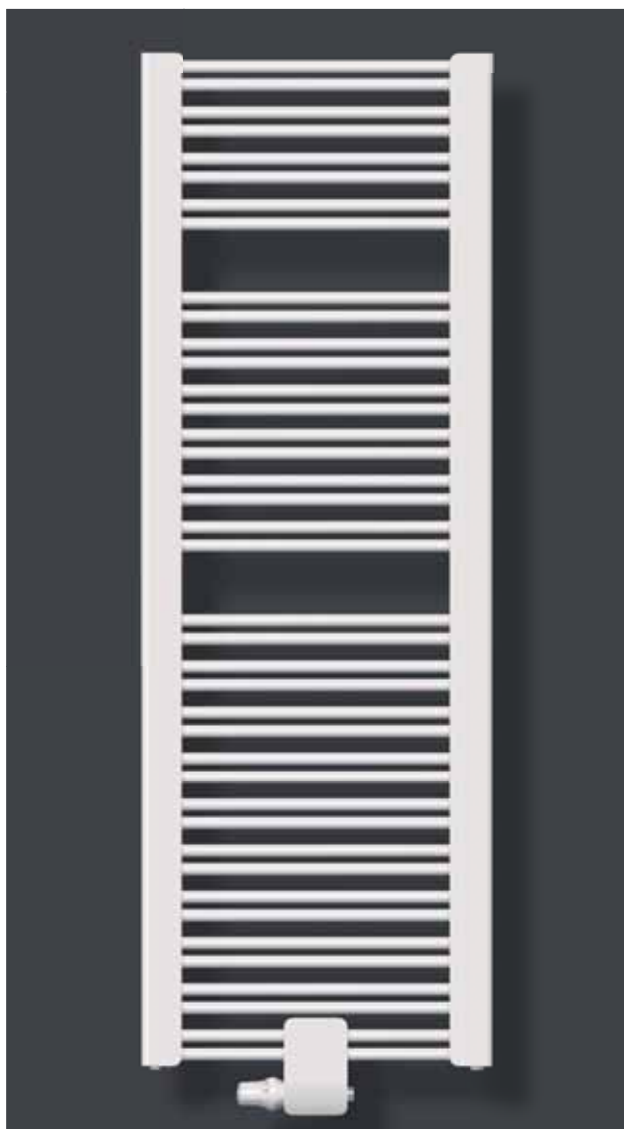

BERLIN-VM SPA

Grzejnik dekoracyjny Berlin-VM SPA z technologią podłączenia środkowego to idealne rozwiązanie dla własnych obiektów SPA, jakimi z pewnością są nasze łazienki i salony kąpielowe. Delikatne linie obramowania i piękny kształt panela to połączenie najnowocześniejszego designu z niezbędną funkcjonalnością.

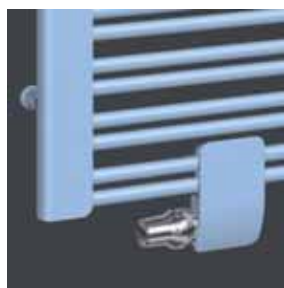

Barwna różnorodność modeli Berlin-VM SPA i Wiedeń-VM SPA pozwala zabłysnąć naszej wyobraźni w dowolnym pomieszczeniu.



WIEDEŃ-VM SPA

Jednostronnie otwarte rury grzewcze i purystyczne, pionowe linie panela połączone z nowoczesną technologią połączenia środkowego czynią grzejnik Wiedeń-VM SPA designerskim elementem każdej łazienki. Model ten idealnie spełnia obowiązujące trendy panujące w świecie łazienek SPA. Model Wiedeń-VM SPA to przestronne miejsce do suszenia i wieszania tekstyliów czy ręczników.

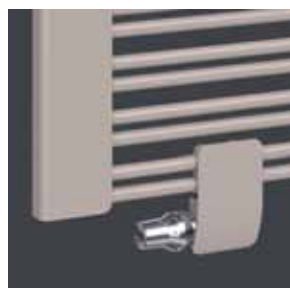

PERFEKCYJNY KLIMAT POMIESZCZEŃ Z INNOWACYJNYMI TRENDAMI

We współczesnym świecie przy aranżacji pomieszczeń dużą wagę przywiązuje się do innowacyjności i często hołduje się najaktualniejszym trendom. Od awangardy do wieczności - odbija się tu dokładnie każda filozofia mieszkania, która poprzez swoje klarowne linie i purystyczne formy tworzy odpowiedni klimat pomieszczeń. Rozkoszujcie się ciepłem w nowy sposób: między rzeźbą a sztuką użytkową, w nastrojowym otoczeniu.

Na życzenie dostarczymy grzejnik w Państwa ulubionym kolorze!



DREZNO-VM

Model DREZNO-VM jest szczególnie atrakcyjny dzięki budowie z płaskiej rury. Kolorowe przyłącza zamykają harmonijnie obraz grzejnika typowo dekoracyjnego. Grzejnik kusi nie tylko eleganckim designem, lecz także swoją indywidualnością.

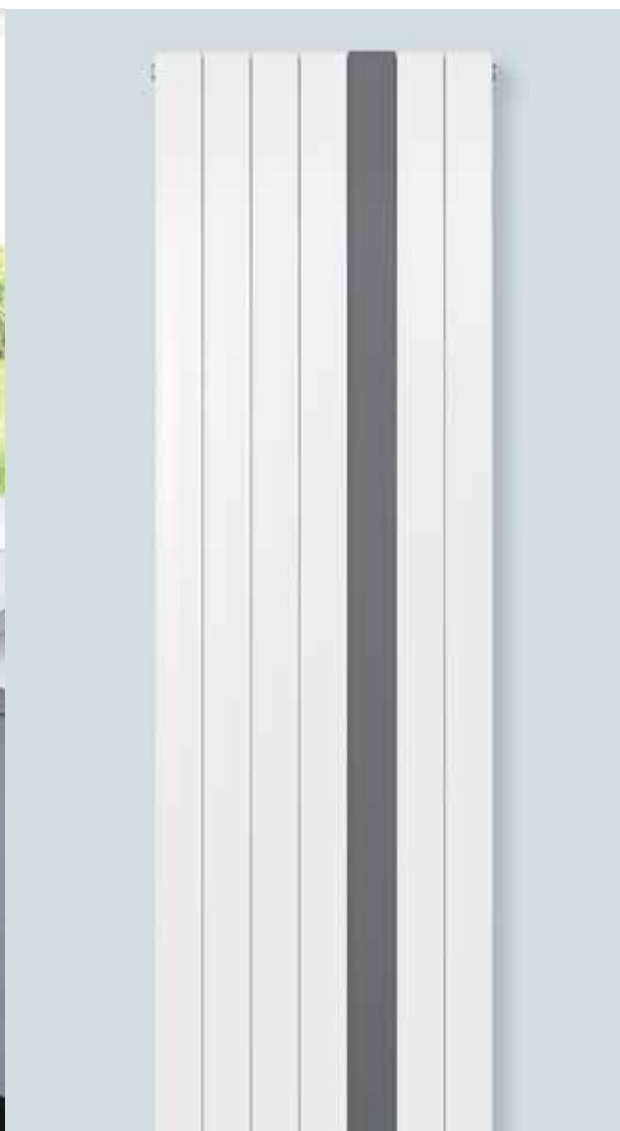

ZURYCH

Model ZURYCH prezentuje się niczym ekstrawagancka rzeźba z wysoką mocą grzewczą. Jego niezaprzeczalnym atutem jest indywidualny wybór panelu dekoracyjnego w dowolnym kolorze.



GRZEJNIK – PONADCZASOWA FORMA

SUBTELNY I UJMUJĄCY

Dzisiejszy poziom życia wymaga klasycznego wzornictwa połączonego z najwyższą jakością. Wraz z odpowiednim otoczeniem styl ten odzwierciedla świat, w którym design urządzeń nabiera wiecznego i ponadczasowego charakteru – w przeciwieństwie do szybko zmieniających się trendów.

Grzejniki dekoracyjne COSMO nie narzucają się ale wzbudzają ciekawość i dostosowują do każdego pomieszczenia. Funkcjonalność, ergonomia i długa żywotność wypełniają każdy pojedynczy egzemplarz a fascynująca elegancja przenosi nas w świat piękna i estetyki.



BERLIN

Prosty design o klarownych liniach jest podstawą modelu BERLIN. Parami usytuowane rury poziome uzupełniają konstrukcję grzejnika, który delikatnie wpasowuje się w pomieszczenie. Grzejnik BERLIN ma trzy warianty połączeń: połączenie standardowe, zaworowe połączenie środkowe (VM) i wersję elektryczną.



BERLIN T-VM

Wzornictwo modelu BERLIN-T VM utrzymane jest w prostym i delikatnym stylu. Dzięki podwojeniu rur poziomych z przodu i z tyłu grzejnika, model BERLIN-T VM oferuje jeszcze większą moc cieplną, przy nieznacznie zwiększonym zapotrzebowaniu na powierzchnię.



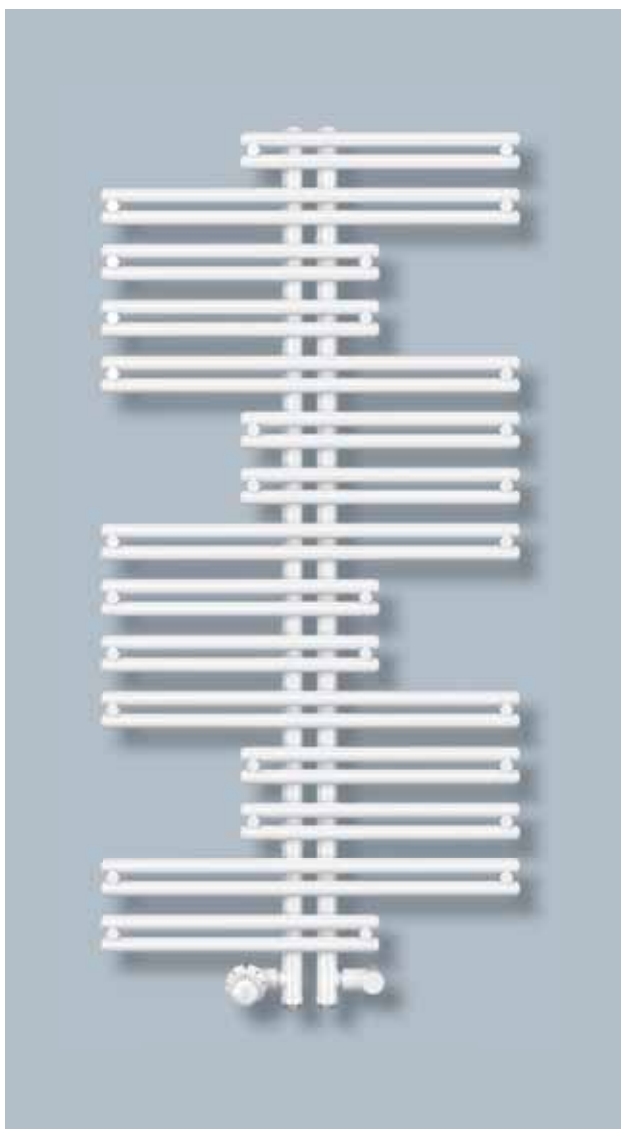

PIZA

Dzięki symetrycznie rozmieszczonemu ale nie-konwencjonalnie zakończonemu układowi rur poziomych, model PIZA przykuwa wzrok oraz zaskakująco urozmaica pomieszczenie mieszkalne. Ze względu na przemienny układ rur poziomych grzejnik ten idealnie spełnia się jako suszarka.

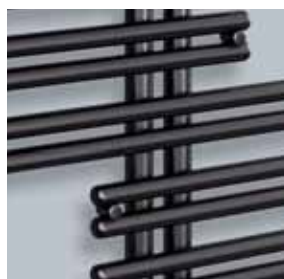

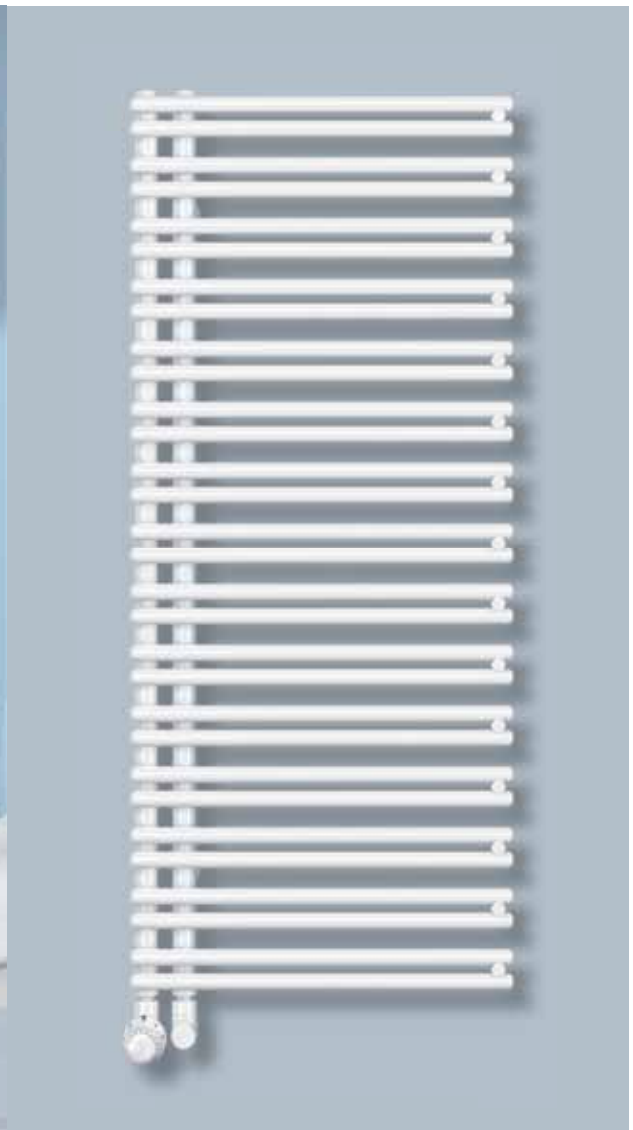

WIEDŃ

Model WIEDŃ wyróżniają proste, a jednocześnie subtelne formy. Możliwość lewo- lub prawostronnego zamówienia grzejnika to plus w zakresie elastyczności. Z uwagi na otwartą jednostronnie budowę można łatwo zawiesić ręczniki lub bieliznę, a dzięki płaskiej formie model ten wyróżnia się ograniczonym zapotrzebowaniem na miejsce i nadaje się szczególnie do małych pomieszczeń.





FLORENCJA-T

Chcesz podzielić pomieszczenie stylowo przy jednoczesnym zachowaniu funkcjonalności? Idealnie nadaje się do tego model FLORENCJA TWIN. Grzejnik ten oferuje nie tylko ekstrawaganckie wzornictwo ale pozwala również na elastyczny montaż przy ścianie.



GRZEJNIK – STYLOWE WZORNICTWO

WZBUDZAJĄCY CIEKAWOŚĆ

Po prostu zatrzymaj się i podziwiaj! Tak dużo rozmaitych form i możliwości kształtowania przestrzeni oferują tylko grzejniki dekoracyjne COSMO. Pełne dynamizmu krzywe ożywiają pomieszczenia a odważne kolory dodają im charakteru i indywidualizmu. Miłość tkwi w szczegółach. Design COSMO łączy w sobie wysokiej jakości materiały i wyjątkowe kształty.

RZYM

Pełne rozmachu wzornictwo modelu RZYM to ciepło zamknięte w niepowtarzalnej formie. Przykuwa wzrok w każdym pomieszczeniu, a jednocześnie wyróżnia się swoją praktyczną funkcjonalnością.



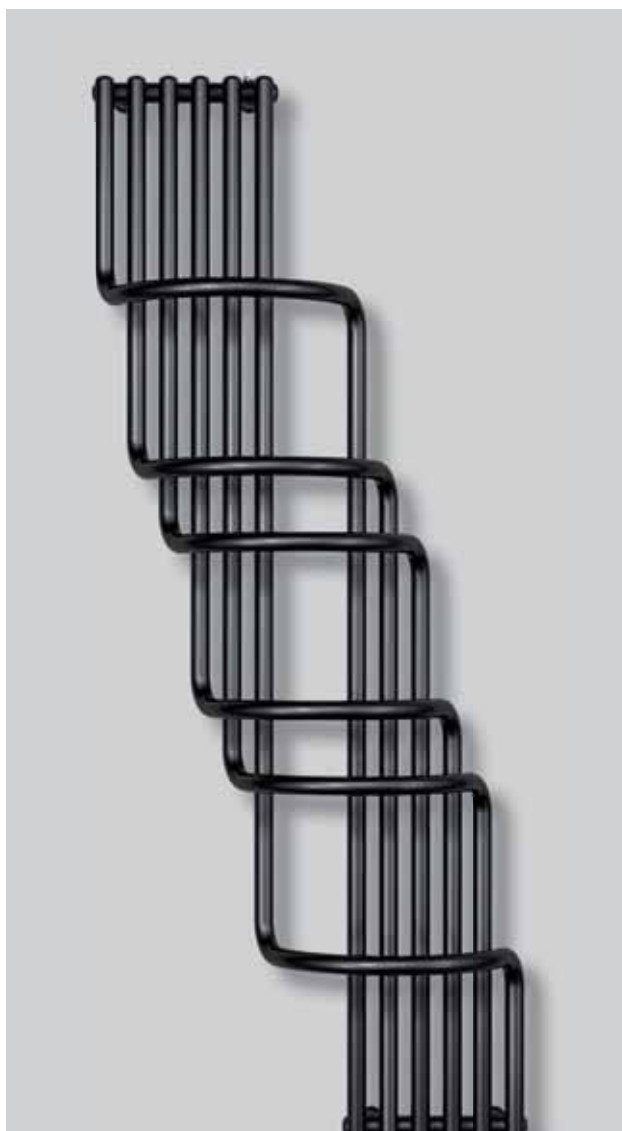

PARYŻ-V

Model PARYŻ-V udowadnia, że grzejnik to nie tylko źródło ciepła, ale także ekstrawaganckie dzieło sztuki, które wzbogaca każde pomieszczenie: czy to łazienkę, garderobę, czy też jadalnię. Powierzchnie chromowane lub pozlacane nadają szlachetnego blasku, a szeroka gama kolorystyczna dodatkowo uzupełnia ofertę.





GRAZ

Model GRAZ oferuje indywidualny design z niepowtarzalnym charakterem, który ma znaczenie tam gdzie kładzie się nacisk na intrygujący wygląd pomieszczenia. Poprzez lekkie wygięcie rur poziomych model ten wygląda bardzo oryginalnie.

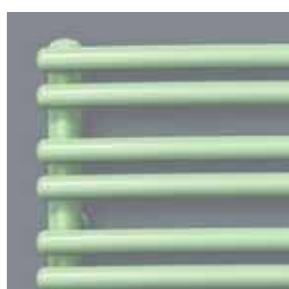



GENEWA

Wyjątkowość modelu GENEWA polega na wyróżniającym się asymetrycznym kształcie rur poziomych nadających mu indywidualny charakter połączony z delikatną formą grzejnika.



GRZEJNIK – AKCESORIA

Wieszak DAB



Wieszak DAH



Wieszak DAG



Wieszak DAR



Półka szklana



Wieszak DAW

Wieszak
dla modelu SEWA**AKCESORIA**

Grzejniki dekoracyjne wabią wieloma praktycznymi akcesoriami. Wszystkie akcesoria można zamontować łatwo i oczywiście w każdej chwili. W taki sposób można szybko uzyskać dodatkowe miejsce do odkładania i wieszania przedmiotów. Dzięki chromowaniu nasze akcesoria pasują do wszystkich kolorów grzejników dekoracyjnych.

NAJNOWSZE TRENDY

SEWA standard

- ① **grzejnik:**
RAL 9007
szaroaluminiowy
- ② **panel dekoracyjny,**
- ③ **wieszak i**
- ④ **panel dolny:**
RAL 9016 śnieżnobiały

SEWA decor

- ① **grzejnik i**
- ③ **wieszak:**
w wybranym kolorze 1
- ② **panel dekoracyjny:**
w wybranym kolorze 2
- ④ **panel dolny i**
- ⑤ **wzór:**
w wybranym kolorze 3

SEWA elegance

- ① **grzejnik i**
- ④ **panel dolny:**
w wybranym kolorze 1
- ② **panel dekoracyjny:**
w wybranym kolorze 2
- ③ **wieszak:**
w wybranym kolorze 3

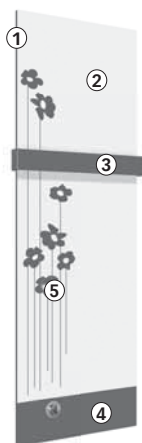

NERO standard

- ① **grzejnik i**
- ② **panel dekoracyjny:**
RAL 9016 śnieżnobiały
- ③ **rama dekoracyjna i listwy dekoracyjne:**
RAL 9007
szaroaluminiowy

NERO decor

- ① **grzejnik:**
w wybranym kolorze 1
- ② **panel dekoracyjny:**
w wybranym kolorze 2
- ④ **wzór:**
w wybranym kolorze 3
- ③ **rama dekoracyjna i listwy dekoracyjne:**
chrom

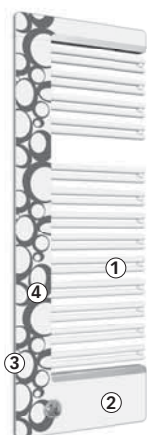

NERO elegance

- ① **grzejnik:**
w wybranym kolorze 1
- ② **panel dekoracyjny:**
w wybranym kolorze 2
- ③ **rama dekoracyjna i listwy dekoracyjne:**
chrom

SEWA					
Wys. [mm]	Szer.		Moc grzewcza ⁽¹⁾ [W] 75/65/20 °C	Wykładnik n	
	600	700			
1500 (1471)			600	779	1,239
1700 (1685)			600	914	1,221
			700	1045	1,220









NERO					
Wys. [mm]	Szer.		Moc grzewcza ⁽¹⁾ [W] 75/65/20 °C	Wykładnik n	
	530	630			
1000 (1019)			530	451	1,366
1400 (1419)			530	614	1,232
			630	721	1,218
1800 (1819)			530	794	1,407
			630	968	1,246









⁽¹⁾ Zgodnie z normą EN 442-2

⁽²⁾ w celu regulacji temperatury pomieszczenia należy zastosować np. cyfrowy termostat na podczerwień
Ceny netto (bez podatku VAT)

Moc grzałki ⁽²⁾ [W]	SEWA standard		SEWA elegance		SEWA decor	
	nr artykułu	PLN	nr artykułu	PLN	nr artykułu	PLN
600	F8RE11500600000CCV000000	5 066,-		6 079,-		7 901,-
600	F8RE11700600000CCV000000	5 314,-	przy zamawianiu grzejnika z tej palety należy wypełnić formularz zamówieniowy na str. 41 i przy tworzeniu nr artykułu skorzystać z naszych wskazówek na str. 45	6 374,-	przy zamawianiu grzejnika z tej palety należy wypełnić formularz zamówieniowy na str. 41 i przy tworzeniu nr artykułu skorzystać z naszych wskazówek na str. 45-46	8 289,-
600	F8RE11700700000CCV000000	5 507,-		6 608,-		8 592,-

Moc grzałki (przy 60 °C) ⁽²⁾ [W]	NERO standard		NERO elegance		NERO decor	
	nr artykułu	PLN	nr artykułu	PLN	nr artykułu	PLN
300	F4LE01000500000C0000CV	3 945,-		4 735,-		6 154,-
300	F4LE01400500000C0000CV	4 610,-	przy zamawianiu grzejnika z tej palety należy wypełnić formularz zamówieniowy na str. 41 i przy tworzeniu nr artykułu skorzystać z naszych wskazówek na str. 45	5 531,-	przy zamawianiu grzejnika z tej palety należy wypełnić formularz zamówieniowy na str. 41 i przy tworzeniu nr artykułu skorzystać z naszych wskazówek na str. 45-46	7 190,-
600	F4LE01400600000C0000CV	4 753,-		5 703,-		7 416,-
600	F4LE01800500000C0000CV	5 464,-		6 559,-		8 527,-
600	F4LE01800600000C0000CV	5 703,-		6 846,-		8 899,-

BERLIN-VM SPA											
↑↓ Wys. [mm]				↔ Szer. [mm]	Moc grzewcza ⁽¹⁾ [W] 75/65/20 °C	Wykładnik n	Moc grzałki ⁽²⁾	nr artykułu ⁽³⁾	...0 [śnieżnobiały RAL 9016]	...XΔ [kolorowy] Δ-kolor grzejnika, bo- ków i osłony zaworu	...YΔΔ [dwukolorowy] Δ-kolor grzejnika Δ-kolor boków i osłony zaworu
	510	610	760						PLN	PLN	PLN
1200 (1204)				510	595	1,191	300	F8SE01200500000...	1 488,-	1 668,-	1 786,-
				610	701	1,191	300	F8SE01200600000...	1 545,-	1 730,-	1 854,-
				760	853	1,191	600	F8SE01200750000...	1 632,-	1 827,-	1 958,-
1500 (1444)				510	668	1,215	300	F8SE01500500000...	1 582,-	1 773,-	1 899,-
				610	792	1,215	600	F8SE01500600000...	1 651,-	1 849,-	1 982,-
				760	970	1,215	600	F8SE01500750000...	1 755,-	1 965,-	2 105,-
1800 (1764)				510	807	1,248	600	F8SE01800500000...	1 676,-	1 877,-	2 012,-
				610	966	1,248	600	F8SE01800600000...	1 757,-	1 968,-	2 108,-
				760	1201	1,248	600	F8SE01800750000...	1 878,-	2 103,-	2 254,-









WIEDŃ-VM SPA											
↑↓ Wys. [mm]				↔ Szer. [mm]	Moc grzewcza ⁽¹⁾ [W] 75/65/20 °C	Wykładnik n	Moc grzałki ⁽²⁾	nr artykułu ⁽³⁾	...0 [śnieżnobiały RAL 9016]	...XΔ [kolorowy] Δ-kolor grzejnika, bo- ków i osłony zaworu	...YΔΔ [dwukolorowy] Δ-kolor grzejnika Δ-kolor boków i osłony zaworu
	505	605	755						PLN	PLN	PLN
1200 (1204)				505	613	1,202	300	F8TE01200500001...	1 508,-	1 689,-	1 810,-
				605	737	1,202	300	F8TE01200600001...	1 566,-	1 753,-	1 879,-
				755	919	1,202	600	F8TE01200750001...	1 654,-	1 852,-	1 985,-
1500 (1444)				505	717	1,219	300	F8TE01500500001...	1 724,-	1 931,-	2 069,-
				605	866	1,219	600	F8TE01500600001...	1 796,-	2 012,-	2 156,-
				755	1088	1,219	600	F8TE01500750001...	1 903,-	2 132,-	2 285,-
1800 (1764)				505	846	1,241	600	F8TE01800500001...	1 942,-	2 174,-	2 330,-
				605	1030	1,241	600	F8TE01800600001...	2 027,-	2 270,-	2 432,-
				755	1306	1,241	600	F8TE01800750001...	2 154,-	2 411,-	2 584,-

⁽¹⁾ Zgodnie z normą EN 442-2



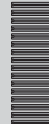

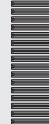



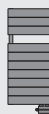

⁽²⁾ w celu regulacji temperatury pomieszczenia należy zastosować np. cyfrowy termostat na podczerwień

⁽³⁾ Kody kolorów na stronie 44

Ceny netto (bez podatku VAT)

WIEDEŃ-VM SPA lewostronny											
↑ ↓ Wys. [mm]	← →			Szer. [mm]	Moc grzewcza ⁽¹⁾ [W] 75/65/20 °C	Wykładnik n	Moc grzałki ⁽²⁾	nr artykułu ⁽³⁾	...0 [śnieżnobiały RAL 9016] nr artykułu PLN	...XΔ [kolorowy] Δ-kolor grzejnika, bo- ków i osłony zaworu nr artykułu PLN	...YΔΔ [dwukolorowy] Δ-kolor grzejnika Δ-kolor boków i osłony zaworu nr artykułu PLN
	505	605	755								
1200 (1204)				505	613	1,202	300	F8TE01200500000...	1 508,-	1 689,-	1 810,-
				605	737	1,202	300	F8TE01200600000...	1 566,-	1 753,-	1 879,-
				755	919	1,202	600	F8TE01200750000...	1 654,-	1 852,-	1 985,-
1500 (1444)				505	717	1,219	300	F8TE01500500000...	1 724,-	1 931,-	2 069,-
				605	866	1,219	600	F8TE01500600000...	1 796,-	2 012,-	2 156,-
				755	1088	1,219	600	F8TE01500750000...	1 903,-	2 132,-	2 285,-
1800 (1764)				505	846	1,241	600	F8TE01800500000...	1 942,-	2 174,-	2 330,-
				605	1030	1,241	600	F8TE01800600000...	2 027,-	2 270,-	2 432,-
				755	1306	1,241	600	F8TE01800750000...	2 154,-	2 411,-	2 584,-

⁽¹⁾ Zgodnie z normą EN 442-2













DREZNO-VM											
↑ ↓ Wys. [mm]	← →				Szer. [mm]	Moc grzewcza ⁽¹⁾ [W] 75/65/20 °C	Wykładnik n	Moc grzałki ⁽²⁾ [W]	nr artykułu	...0 [śnieżnobiały RAL 9016] PLN	...R [RAL] ...S [sanitarne] + kolor grzejnika PLN
	500	600	700	800							
800 (790)					500	416	1,223	300	F8KE00790500000...	1 209,-	1 354,-
					600	487	1,217	300	F8KE00790600000...	1 232,-	1 379,-
					700	557	1,211	300	F8KE00790700000...	1 263,-	1 414,-
					800	626	1,205	300	F8KE00790800000...	1 349,-	1 508,-
1250 (1222)					500	608	1,233	300	F8KE01220500000...	1 521,-	1 701,-
					600	713	1,221	300	F8KE01220600000...	1 554,-	1 742,-
					700	815	1,210	600	F8KE01220700000...	1 605,-	1 801,-
					800	915	1,198	600	F8KE01220800000...	1 713,-	1 918,-
1500 (1510)					500	727	1,234	600	F8KE01510500000...	1 790,-	2 006,-
					600	852	1,242	600	F8KE01510600000...	1 827,-	2 046,-
					700	974	1,250	600	F8KE01510700000...	1 888,-	2 115,-
					800	1094	1,258	600	F8KE01510800000...	2 013,-	2 255,-

⁽¹⁾ Zgodnie z normą EN 442-2

⁽²⁾ w celu regulacji temperatury pomieszczenia należy zastosować np. cyfrowy termostat na podczerwień

⁽³⁾ Kody kolorów na stronie 44

Ceny netto (bez podatku VAT)

ZURYCH VSM															
Wys. [mm]					Szer. [mm]	Moc grzewcza ⁽¹⁾ [W] 75/65/20 °C		Wykładnik n		VSM 10 nr artykułu	[śnieżnobiały RAL 9016] ...X00Δ	[kolorowy] ...YΔΔ	VSM 21 nr artykułu	[śnieżnobiały RAL 9016] ...X00Δ	[kolorowy] ...YΔΔ
	358	502	646	862		VSM 10	VSM 21	VSM 10	VSM 21		PLN	PLN		PLN	PLN
1600					358	622	1140	1,399	1,404	F8Q10160036100M...	1 082,-	1 300,-	F8Q21160036100M...	2 821,-	3 387,-
					502	872	1598	1,399	1,404	F8Q10160050100M...	1 292,-	1 551,-	F8Q21160050100M...	3 457,-	4 149,-
					646	1123	2057	1,399	1,404	F8Q10160065100M...	1 500,-	1 801,-	F8Q21160065100M...	4 091,-	4 909,-
					862	1498	2745	1,399	1,404	F8Q10160086100M...	1 815,-	2 178,-	F8Q21160086100M...	5 045,-	6 054,-
1800					358	708	1285	1,401	1,397	F8Q10180036100M...	1 132,-	1 359,-	F8Q21180036100M...	2 992,-	3 590,-
					502	993	1801	1,401	1,397	F8Q10180050100M...	1 357,-	1 626,-	F8Q21180050100M...	3 693,-	4 430,-
					646	1278	2318	1,401	1,397	F8Q10180065100M...	1 582,-	1 899,-	F8Q21180065100M...	4 389,-	5 265,-
					862	1706	3093	1,401	1,397	F8Q10180086100M...	1 922,-	2 306,-	F8Q21180086100M...	5 436,-	6 526,-
2000					358	799	1436	1,390	1,381	F8Q10200036100M...	1 176,-	1 412,-	F8Q21200036100M...	3 163,-	3 797,-
					502	1120	2014	1,390	1,381	F8Q10200050100M...	1 419,-	1 701,-	F8Q21200050100M...	3 925,-	4 710,-
					646	1442	2592	1,390	1,381	F8Q10200065100M...	1 662,-	1 996,-	F8Q21200065100M...	4 691,-	5 627,-
					862	1924	3458	1,390	1,381	F8Q10200086100M...	2 024,-	2 430,-	F8Q21200086100M...	5 831,-	6 994,-

⁽¹⁾ Zgodnie z normą EN 442-2
Ceny netto (bez podatku VAT)

PONADZASOWA FORMA

BERLIN											
↑ ↓ Wys. [mm]					← → Szer. [mm]	Moc grzewcza ⁽¹⁾ [W] 75/65/20 °C	Wykładnik n	Moc grzałki ⁽²⁾ (przy 60 °C) [W]	nr artykułu	...0 [śnieżnobiały RAL 9016]	...R [RAL] ...S [sanitarne] + kolor grzejnika
	500	600	750	900						PLN	PLN
800 (796)					500	413	1,191	300	F45A00800500000...	1 003,-	1 125,-
					600	487	1,191	300	F45A00800600000...	1 034,-	1 159,-
					750	596	1,191	300	F45A00800750000...	1 082,-	1 214,-
					900	704	1,191	300	F45A00800900000...	1 154,-	1 294,-
1200 (1196)					500	647	1,213	300	F45A01200500000...	1 141,-	1 278,-
					600	751	1,213	600	F45A01200600000...	1 178,-	1 321,-
					750	901	1,213	600	F45A01200750000...	1 236,-	1 385,-
					900	1046	1,213	600	F45A01200900000...	1 315,-	1 473,-
1800 (1756)					500	878	1,248	600	F45A01800500000...	1 504,-	1 682,-
					600	1036	1,248	600	F45A01800600000...	1 552,-	1 737,-
					750	1269	1,248	900	F45A01800750000...	1 627,-	1 821,-
					900	1497	1,248	900	F45A01800900000...	1 732,-	1 941,-

BERLIN-VM											
↑ ↓ Wys. [mm]					← → Szer. [mm]	Moc grzewcza ⁽¹⁾ [W] 75/65/20 °C	Wykładnik n	Moc grzałki ⁽²⁾ (przy 60 °C) [W]	nr artykułu	...0 [śnieżnobiały RAL 9016]	...R [RAL] ...S [sanitarne] + kolor grzejnika
	500	600	750	900						PLN	PLN
800 (796)					500	413	1,191	300	F45E00800500000...	1 224,-	1 373,-
					600	487	1,191	300	F45E00800600000...	1 258,-	1 408,-
					750	596	1,191	300	F45E00800750000...	1 309,-	1 464,-
					900	704	1,191	300	F45E00800900000...	1 376,-	1 542,-
1200 (1196)					500	647	1,213	300	F45E01200500000...	1 363,-	1 527,-
					600	751	1,213	600	F45E01200600000...	1 402,-	1 573,-
					750	901	1,213	600	F45E01200750000...	1 460,-	1 635,-
					900	1046	1,213	600	F45E01200900000...	1 541,-	1 726,-
1800 (1756)					500	878	1,248	600	F45E01800500000...	1 726,-	1 932,-
					600	1036	1,248	600	F45E01800600000...	1 778,-	1 990,-
					750	1269	1,248	900	F45E01800750000...	1 852,-	2 072,-
					900	1497	1,248	900	F45E01800900000...	1 957,-	2 190,-

⁽¹⁾ Zgodnie z normą EN 442-2⁽²⁾ w celu regulacji temperatury pomieszczenia należy zastosować np. cyfrowy termostat na podczerwień
Ceny netto (bez podatku VAT)

BERLIN-T VM											
↑↓ Wys. [mm]					↔ Szer. [mm]	Moc grzewcza ⁽¹⁾ [W] 75/65/20 °C	Wykładnik n	Moc grzałki ⁽²⁾ (przy 60 °C) [W]	nr artykułu	...0	...R [RAL]
	500	600	750	900						[śnieżnobiały RAL 9016]	...S [sanitarne] + kolor grzejnika
										PLN	PLN
1200 (1196)					500	885	1,265	600	F47E01200500000...	1 987,-	2 205,-
					600	1061	1,251	600	F47E01200600000...	2 040,-	2 269,-
					750	1326	1,229	600	F47E01200750000...	2 124,-	2 364,-
					900	1590	1,208	900	F47E01200900000...	2 239,-	2 491,-
1800 (1756)					500	1222	1,274	600	F47E01800500000...	2 507,-	2 792,-
					600	1466	1,258	900	F47E01800600000...	2 578,-	2 870,-
					750	1831	1,233	900	F47E01800750000...	2 687,-	2 992,-
					900	2196	1,209	900	F47E01800900000...	2 839,-	3 164,-

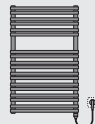
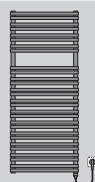
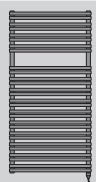
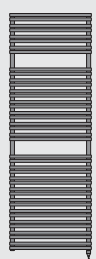
BERLIN elektryczny ⁽²⁾											
↑↓ Wys. [mm]			↔ Szer. [mm]	Moc grzewcza przy 60° C [W]	napięcie [V]	stopień ochrony	nr artykułu	...0	...R [RAL]		
	500	600						[śnieżnobiały RAL 9016]	...S [sanitarne] + kolor grzejnika		
								PLN	PLN		
800 (796)			500	300	AC 230	IP 24	F45M00800500000...	1 284,-	1 438,-		
1200 (1196)			500	400	AC 230	IP 24	F45M01200500000...	1 481,-	1 659,-		
			600	600	AC 230	IP 24	F45M01200600000...	1 542,-	1 727,-		
1800 (1756)			600	900	AC 230	IP 24	F45M01800600000...	1 929,-	2 162,-		

⁽¹⁾ Zgodnie z normą EN 442-2

⁽²⁾ w celu regulacji temperatury pomieszczenia należy zastosować np. cyfrowy termostat na podczerwień
Ceny netto (bez podatku VAT)

PIZA										
↑ ↓				↔	Moc grzewcza ⁽¹⁾ [W] 75/65/20 °C	wykładnik n	Moc grzałki ⁽²⁾ (przy 60 °C) [W]	nr artykułu	...0 [śnieżnobiały RAL 9016]	...R [RAL] ...S [sanitarne] + kolor grzejnika
Wys. [mm]	600	750	900	Szer. [mm]					PLN	PLN
1000 (1022)				600	499	1,259	300	F4IA01000600000...	1 566,-	1 752,-
1300 (1262)				600	613	1,253	300	F4IA01300600000...	1 739,-	1 947,-
				750	739	1,225	600	F4IA01300750000...	1 843,-	2 064,-
1500 (1502)				600	724	1,247	600	F4IA01500600000...	2 068,-	2 316,-
				750	870	1,238	600	F4IA01500750000...	2 191,-	2 456,-
				900	1030	1,232	600	F4IA01500900000...	2 315,-	2 594,-
1800 (1742)				750	1008	1,252	600	F4IA01800750000...	2 325,-	2 604,-
				900	1194	1,239	600	F4IA01800900000...	2 450,-	2 746,-



⁽¹⁾ Zgodnie z normą EN 442-2⁽²⁾ w celu regulacji temperatury pomieszczenia należy zastosować np. cyfrowy termostat na podczerwień
Ceny netto (bez podatku VAT)

WIEDEN										
↑↓ Wys. [mm]				↔ Szer. [mm]	Moc grzewcza ⁽¹⁾ [W] 75/65/20 °C	Wykładnik n	Moc grzałki ⁽²⁾ (przy 60 °C) [W]	nr artykułu	...0 [śnieżnobiały RAL 9016]	...R [RAL] ...S [sanitarne] + kolor grzejnika
	500	600	750						PLN	PLN
800 (796)				500	446	1,189	300	F4BA00800500001...	1 240,-	1 388,-
				600	530	1,189	300	F4BA00800600001...	1 278,-	1 434,-
				750	653	1,189	300	F4BA00800750001...	1 360,-	1 523,-
1200 (1196)				500	650	1,202	300	F4BA01200500001...	1 413,-	1 583,-
				600	773	1,202	600	F4BA01200600001...	1 458,-	1 633,-
				750	955	1,202	600	F4BA01200750001...	1 550,-	1 735,-
1800 (1756)				500	897	1,241	600	F4BA01800500001...	1 857,-	2 081,-
				600	1081	1,241	600	F4BA01800600001...	1 918,-	2 149,-
				750	1357	1,241	900	F4BA01800750001...	2 041,-	2 288,-

WIEDEN lewostronny										
↑↓ Wys. [mm]				↔ Szer. [mm]	Moc grzewcza ⁽¹⁾ [W] 75/65/20 °C	Wykładnik n	Moc grzałki ⁽²⁾ (przy 60 °C) [W]	nr artykułu	...0 [śnieżnobiały RAL 9016]	...R [RAL] ...S [sanitarne] + kolor grzejnika
	500	600	750						PLN	PLN
800 (796)				500	446	1,189	300	F4BA00800500000...	1 240,-	1 388,-
				600	530	1,189	300	F4BA00800600000...	1 278,-	1 434,-
				750	653	1,189	300	F4BA00800750000...	1 360,-	1 523,-
1200 (1196)				500	650	1,202	300	F4BA01200500000...	1 413,-	1 583,-
				600	773	1,202	600	F4BA01200600000...	1 458,-	1 633,-
				750	955	1,202	600	F4BA01200750000...	1 550,-	1 735,-
1800 (1756)				500	897	1,241	600	F4BA01800500000...	1 857,-	2 081,-
				600	1081	1,241	600	F4BA01800600000...	1 918,-	2 149,-
				750	1357	1,241	900	F4BA01800750000...	2 041,-	2 288,-



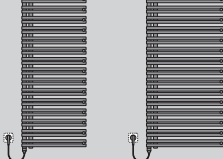



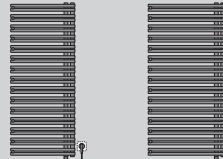
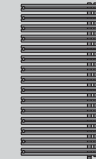
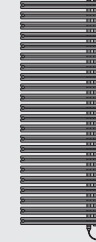



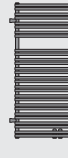

⁽¹⁾ Zgodnie z normą EN 442-2

⁽²⁾ w celu regulacji temperatury pomieszczenia należy zastosować np. cyfrowy termostat na podczerwień
Ceny netto (bez podatku VAT)

WIEDEŃ elektryczny ⁽²⁾									
↑ ↓ Wys. [mm]			↔ Szer. [mm]	Moc grzewcza ⁽¹⁾ [W]	napięcie [V]	stopień ochrony	nr artykułu	...0 [śnieżnobiały RAL 9016]	...R [RAL] ...S [sanitarne] + kolor grzejnika
	500	600						PLN	PLN
800 (796)			500	300	AC 230	IP 24	F4BM00800500001...	1 587,-	1 781,-
1200 (1196)			500	400	AC 230	IP 24	F4BM01200500001...	1 823,-	2 041,-
			600	600	AC 230	IP 24	F4BM01200600001...	1 907,-	2 135,-
1800 (1756)			600	900	AC 230	IP 24	F4BM01800600001...	2 379,-	2 665,-



WIEDEŃ lewostronny elektryczny ⁽²⁾									
↑ ↓ Wys. [mm]			↔ Szer. [mm]	Moc grzewcza ⁽¹⁾ [W]	napięcie [V]	stopień ochrony	nr artykułu	...0 [śnieżnobiały RAL 9016]	...R [RAL] ...S [sanitarne] + kolor grzejnika
	500	600						PLN	PLN
800 (796)			500	300	AC 230	IP 24	F4BM00800500000...	1 587,-	1 781,-
1200 (1196)			500	400	AC 230	IP 24	F4BM01200500000...	1 823,-	2 041,-
			600	600	AC 230	IP 24	F4BM01200600000...	1 907,-	2 135,-
1800 (1756)			600	900	AC 230	IP 24	F4BM01800600000...	2 379,-	2 665,-

⁽¹⁾ Zgodnie z normą EN 442-2⁽²⁾ w celu regulacji temperatury pomieszczenia należy zastosować np. cyfrowy termostat na podczerwień
Ceny netto (bez podatku VAT)

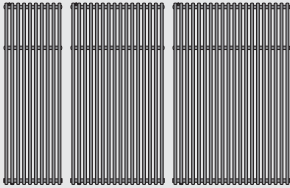
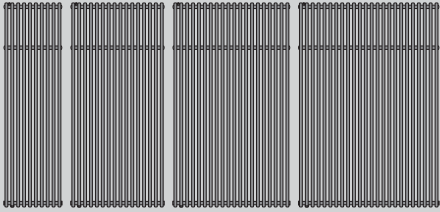
FLORENCJA-T										
↑↓ Wys. [mm]					←→ Szer. [mm]	Moc grzewcza ⁽¹⁾ [W] 75/65/20 °C	Wykładnik n	nr artykułu	...0 [śnieżnobiały RAL 9016] PLN	...R [RAL] ...S [sanitarne] + kolor grzejnika PLN
	500	600	750	900						
1200 (1194)					500	885	1,265	F44A01200500000...	1 843,-	2 064,-
					600	1061	1,251	F44A01200600000...	1 898,-	2 127,-
					750	1326	1,229	F44A01200750000...	1 984,-	2 221,-
					900	1590	1,208	F44A01200900000...	2 096,-	2 346,-
1800 (1754)					500	1222	1,274	F44A01800500000...	2 366,-	2 651,-
					600	1466	1,258	F44A01800600000...	2 437,-	2 728,-
					750	1831	1,233	F44A01800750000...	2 546,-	2 852,-
					900	2196	1,209	F44A01800900000...	2 697,-	3 021,-
2200 (2154)					500	1445	1,330	F44A02200500000...	2 665,-	2 985,-
					600	1724	1,330	F44A02200600000...	2 752,-	3 081,-
					750	2145	1,330	F44A02200750000...	2 876,-	3 220,-
					900	2560	1,330	F44A02200900000...	3 680,-	4 119,-



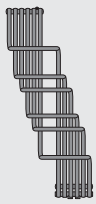
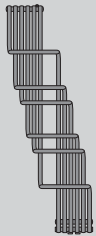
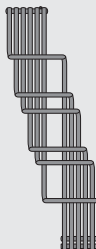
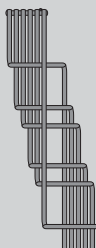









RZYM										
↑↓ Wys. [mm]					←→ Szer. [mm]	Moc grzewcza ⁽¹⁾ [W] 75/65/20 °C	Wykładnik n	nr artykułu	...0 [śnieżnobiały RAL 9016] PLN	...R [RAL] ...S [sanitarne] + kolor grzejnika PLN
	510	822	1030	1238						
1600 (1600)					510	850	1,273	F4VA01600500000...	2 068,-	2 316,-
					822	1359	1,273	F4VA01600800000...	2 896,-	3 242,-
					1030	1699	1,273	F4VA01601000000...	3 462,-	3 879,-
1800 (1800)					510	948	1,274	F4VA01800500000...	2 124,-	2 378,-
					822	1516	1,274	F4VA01800800000...	2 943,-	3 298,-
					1030	1895	1,274	F4VA01801000000...	3 557,-	3 985,-
					1238	2274	1,274	F4VA01801200000...	4 155,-	4 654,-













⁽¹⁾ Zgodnie z normą EN 442-2
Ceny netto (bez podatku VAT)

PARYŻ-V											
Wys. [mm]		Szer. [mm]	Moc grzewcza ⁽¹⁾ [W] 75/65/20 °C	Wykładnik n	Moc grzałki ⁽²⁾ (przy 60 °C) [W]		nr artykułu	...0 [śnieżnobiały RAL 9016]	...R [RAL] ...S [sanitarne] + kolor grze- jnika	...SCHRO [chromowane]	...SGOLD [pozlacane]
					patrz moc grzałki A	patrz moc grzałki A		patrz moc grzałki B	patrz moc grzałki B		
					A	B		PLN	PLN	PLN	PLN
1200 (1250)		572	486	1,267	300	-	F4SC01200500000...	2 916,-	3 268,-	5 765,-	6 742,-
1500 (1500)		572	550	1,270	300	300	F4SC01500500000...	3 618,-	4 052,-	6 969,-	8 109,-
1600 (1600)		636	675	1,260	300	300	F4SC01600600000...	3 961,-	4 437,-	7 622,-	8 865,-
1800 (1800)		636	735	1,267	300	300	F4SC01800600000...	4 219,-	4 726,-	8 199,-	9 559,-

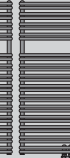
⁽¹⁾ Zgodnie z normą EN 442-2⁽²⁾ w celu regulacji temperatury pomieszczenia należy zastosować np. cyfrowy termostat na podczerwień
Ceny netto (bez podatku VAT)





STYLOWE WZORNICTWO



GRAZ											
↑↓ Wys. [mm]					↔ Szer. [mm]	Moc grzewcza ⁽¹⁾ [W] 75/65/20 °C	Wykładnik n	Moc grzałki ⁽²⁾ (przy 60 °C) [W]	nr artykułu	...0 [śnieżnobiały RAL 9016]	...R [RAL] ...S [sanitarne] + kolor grzejnika
	498	596	742	887						PLN	PLN
800 (796)					498	440	1,169	300	F49A00800500000...	1 082,-	1 214,-
					596	528	1,167	300	F49A00800600000...	1 118,-	1 251,-
					742	659	1,165	300	F49A00800750000...	1 170,-	1 310,-
					887	790	1,162	600	F49A00800900000...	1 248,-	1 398,-
1200 (1196)					498	649	1,211	300	F49A01200500000...	1 233,-	1 380,-
					596	778	1,191	600	F49A01200600000...	1 274,-	1 426,-
					742	972	1,162	600	F49A01200750000...	1 335,-	1 497,-
					887	1165	1,133	600	F49A01200900000...	1 420,-	1 590,-
1800 (1756)					498	920	1,221	600	F49A01800500000...	1 623,-	1 817,-
					596	1103	1,197	600	F49A01800600000...	1 676,-	1 877,-
					742	1378	1,161	900	F49A01800750000...	1 760,-	1 967,-
					887	1651	1,124	900	F49A01800900000...	1 870,-	2 094,-

GRAZ-VM											
↑↓ Wys. [mm]					↔ Szer. [mm]	Moc grzewcza ⁽¹⁾ [W] 75/65/20 °C	Wykładnik n	Moc grzałki ⁽²⁾ (przy 60 °C) [W]	nr artykułu	...0 [śnieżnobiały RAL 9016]	...R [RAL] ...S [sanitarne] + kolor grzejnika
	498	596	742	887						PLN	PLN
800 (796)					498	440	1,169	300	F49E00800500000...	1 324,-	1 862,-
					596	528	1,167	300	F49E00800600000...	1 359,-	1 918,-
					742	659	1,165	300	F49E00800750000...	1 413,-	1 999,-
					887	790	1,162	600	F49E00800900000...		
1200 (1196)					498	649	1,211	300	F49E01200500000...		
					596	778	1,191	600	F49E01200600000...	1 487,-	2 113,-
					742	972	1,162	600	F49E01200750000...		
					887	1165	1,133	600	F49E01200900000...		
1800 (1756)					498	920	1,221	600	F49E01800500000...	1 475,-	1 484,-
					596	1103	1,197	600	F49E01800600000...	1 513,-	1 522,-
					742	1378	1,161	900	F49E01800750000...	1 578,-	1 583,-
					887	1651	1,124	900	F49E01800900000...	1 663,-	1 667,-

⁽¹⁾ Zgodnie z normą EN 442-2

⁽²⁾ w celu regulacji temperatury pomieszczenia należy zastosować np. cyfrowy termostat na podczerwień
Ceny netto (bez podatku VAT)

GENEWA											
↑ ↓ Wys. [mm]		↔ Szer. [mm]	Moc grzewcza ⁽¹⁾ [W] 75/65/20 °C	Wykładnik n	Moc grzałki ⁽²⁾ (przy 60 °C) [W]		nr artykułu	...0 [śnieżnobiały RAL 9016]	...R [RAL] ...S [sanitarne] + kolor grzejnika	...SCHRO [chromowane]	...SGOLD [pozlacane]
					PLN	PLN		PLN	PLN		
800 (758)		500	405	1,024	300	-	F4FA00800500000...	1 298,-	1 453,-	2 645,-	3 232,-
		600	474	1,024	300	300	F4FA00800600000...	1 335,-	1 498,-	2 932,-	3 633,-
		750	574	1,024	300	300	F4FA00800750000...	1 421,-	1 591,-	3 418,-	4 295,-
		900	671	1,024	300	300	F4FA00800900000...	1 495,-	1 674,-	-	-
1200 (1220)		500	620	1,219	300	300	F4FA01200500000...	1 477,-	1 654,-	3 803,-	4 818,-
		600	724	1,219	600	300	F4FA01200600000...	1 526,-	1 710,-	4 287,-	5 503,-
		750	877	1,219	600	300	F4FA01200750000...	1 623,-	1 817,-	5 082,-	6 603,-
		900	1025	1,219	600	600	F4FA01200900000...	1 706,-	1 910,-	-	-
1800 (1766)		500	870	1,235	300	600	F4FA01800500000...	1 946,-	2 179,-	5 288,-	6 742,-
		600	1021	1,235	600	600	F4FA01800600000...	2 009,-	2 251,-	5 974,-	7 722,-
		750	1241	1,235	600	900	F4FA01800750000...	2 135,-	2 391,-	7 105,-	9 294,-
		900	1456	1,235	900	900	F4FA01800900000...	2 241,-	2 512,-	-	-

GENEWA-V											
↑ ↓ Wys. [mm]		↔ Szer. [mm]	Moc grzewcza ⁽¹⁾ [W] 75/65/20 °C	Wykładnik n	Moc grzałki ⁽²⁾ (przy 60 °C) [W]		nr artykułu	...0 [śnieżnobiały RAL 9016]	...R [RAL] ...S [sanitarne] + kolor grzejnika	...SCHRO [chromowane]	...SGOLD [pozlacane]
					PLN	PLN		PLN	PLN		
1200 (1220)		500	620	1,219	300	300	F4FE01200500000...	1 727,-	1 934,-	4 063,-	5 083,-
		600	724	1,219	600	300	F4FE01200600000...	1 778,-	1 990,-	4 543,-	5 767,-
		750	877	1,219	600	300	F4FE01200750000...	1 873,-	2 098,-	5 343,-	6 865,-
1800 (1766)		500	870	1,235	600	300	F4FE01800500000...	2 195,-	2 458,-	5 548,-	7 009,-
		600	1021	1,235	600	600	F4FE01800600000...	2 260,-	2 530,-	6 236,-	7 988,-
		750	1241	1,235	900	600	F4FE01800750000...	2 387,-	2 674,-	7 370,-	9 559,-

⁽¹⁾ Zgodnie z normą EN 442-2⁽²⁾ w celu regulacji temperatury pomieszczenia należy zastosować np. cyfrowy termostat na podczerwień
Ceny netto (bez podatku VAT)

GENEWA elektryczny ⁽²⁾											
↑↓ Wys. [mm]	↔ Szer. [mm]	Moc grzewcza ⁽¹⁾ [W]		napiecie [V]	stopień ochrony	nr artykułu	...0 [śnieżnobiałe RAL 9016]	...R [RAL] ...S [sanitarne] + kolor grzejnika	...SCHRO [chromowane]	...SGOLD [pozlacane]	
		A	B				PLN	PLN	PLN	PLN	
1200 (1220)		500	400	300	AC 230	IP 24	F4FM01200500000...	2 023,-	2 268,-	4 361,-	5 385,-
		600	600	400	AC 230	IP 24	F4FM01200600000...	2 092,-	2 344,-	4 864,-	6 091,-
1800 (1766)		600	900	600	AC 230	IP 24	F4FM01800600000...	2 636,-	2 953,-	6 616,-	8 375,-

AKCESORIA

Wieszak DAW

Wieszak DAB

Półka szklana

Wieszak DAR

Wieszak DAG

Wieszak DAH

A chrom

1B chrom
2B kolorowy

Wieszak dla grzejnika SEWA

1C: śnieżnobiałe RAL 9016
2C: kolorowy

⁽¹⁾ Zgodnie z normą EN 442-2

⁽²⁾ w celu regulacji temperatury pomieszczenia należy zastosować np. cyfrowy termostat na podczerwień
Ceny netto (bez podatku VAT)

AKCESORIA

AKCESORIA długość [mm]	nr artykułu	PLN	BERLIN szerokość [mm]	FLORENCJA-T szerokość [mm]	GENEWA szerokość [mm]	GRAZ szerokość [mm]	PIZA szerokość [mm]	RZYM szerokość [mm]	WIEDEŃ szerokość [mm]	ZURYCH VSM szerokość [mm]	SEWA szerokość [mm]	BERLIN-VM SPA szerokość [mm]	WIEDEŃ-VM SPA szerokość [mm]
			500 600 750 900	500 600 750 900	500 600 750 900	498 596 742 887	600 750 900	822 1030 1238 500	600 750 510	358 502 646 862	600 700 510	610 760 505	605 755
WIESZAK DAW chromowany (zawiera dwa zestawy montażowe)													
492	AZ1CR049C100100SCHRO	281,-	• • • • •	• • • • •			• • • • •		• • • • •			• • • • •	• • • • •
492	AZ1CR049C300100SCHRO	290,-					• • • • •	• • • • •				• • • • •	• • • • •
596	AZ1CR060C100100SCHRO	295,-	• • • • •	• • • • •			• • • • •		• • • • •			• • • • •	• • • • •
596	AZ1CR060C300100SCHRO	303,-					• • • • •	• • • • •				• • • • •	• • • • •
804	AZ1CR080C100100SCHRO	311,-	• • • • •	• • • • •			• • • • •		• • • • •			• • • • •	• • • • •
804	AZ1CR080C300100SCHRO	323,-					• • • • •	• • • • •				• • • • •	• • • • •
1012	AZ1CR101C300100SCHRO	339,-					• • • • •	• • • • •				• • • • •	• • • • •
WIESZAK DAB chromowany (zawiera dwa zestawy montażowe)													
500	AZ1BT050C100100SCHRO	259,-	• • • • •	• • • • •			• • • • •		• • • • •			• • • • •	• • • • •
650	AZ1BT065C100100SCHRO	269,-	• • • • •	• • • • •			• • • • •		• • • • •			• • • • •	• • • • •
PÓŁKA DAA (zawiera dwa zestawy montażowe)													
300	AZ1GS030C100100SCHRO	249,-	• • • • •	• • • • •			• • • • •		• • • • •			• • • • •	• • • • •
500	AZ1GS050C100100SCHRO	265,-	• • • • •	• • • • •			• • • • •		• • • • •			• • • • •	• • • • •
650	AZ1GS065C100100SCHRO	278,-	• • • • •	• • • • •			• • • • •		• • • • •			• • • • •	• • • • •
WIESZAK DAR chromowany (zawiera jeden zestaw montażowy)													
	AZ1HT000C100100SCHRO	134,-	• • • • •	• • • • •			• • • • •		• • • • •			• • • • •	• • • • •
	AZ1HT000C200100SCHRO	135,-	• • • • •	• • • • •			• • • • •		• • • • •			• • • • •	• • • • •
WIESZAK DAH chromowany (zawiera jeden zestaw montażowy)													
A	AZ1TR000C100100SCHRO	76,-	• • • • •	• • • • •			• • • • •		• • • • •			• • • • •	• • • • •
A	AZ1TR000C200100SCHRO	77,-	• • • • •	• • • • •	• • • • •		• • • • •		• • • • •			• • • • •	• • • • •
A	AZ1TR000C300100SCHRO	80,-	• • • • •	• • • • •	• • • • •		• • • • •	• • • • •	• • • • •			• • • • •	• • • • •
1B	AZ1TR000C400100SCHRO	92,-	• • • • •	• • • • •	• • • • •		• • • • •	• • • • •	• • • • •	• • • • •		• • • • •	• • • • •
2B	AZ1TR000C400100[RS]_----	104,-	• • • • •	• • • • •	• • • • •		• • • • •	• • • • •	• • • • •	• • • • •	• • • • •	• • • • •	• • • • •
WIESZAK DAG chromowany (zawiera jeden zestaw montażowy)													
	AZ1BH000C000100SCHRO	288,-						• • • • •				• • • • •	• • • • •
WIESZAK DLA GRZEJNIKA SEWA (zawiera zestaw montażowy)													
1C	AZ1TR060C00010000	160,-									• • • • •		
2C	AZ1TR060C000100[RS]_----	162,-									• • • • •		
1C	AZ1TR070C00010000	170,-									• • • • •		
2C	AZ1TR070C000100[RS]_----	172,-									• • • • •		

WYPOSAŻENIE DODATKOWE

Cyfrowy termostat na podczerwień



CE/06

cyfrowy termostat na podczerwień

Zestaw EH 300	Zestaw EH 600	Zestaw EH 900
---------------	---------------	---------------

grzałka elektryczna

	Zestaw EH 300	Zestaw EH 600	Zestaw EH 900
napięcie	AC 230 V	AC 230 V	AC 230 V
moc grzałki	300 W przy 60 °C	600 W przy 60°C	900 W przy 60 °C
długość grzałki	285 mm	525 mm	750 mm
średnica grzałki	11 mm	11 mm	11 mm
długość przewodu	1500 mm	1500 mm	1500 mm

regulator na podczerwień

zakres nastawy temperatury pomieszczenia	+ 5 °C do + 30 °C
zakres nastawy czasu cyklu BOOST	5 minut do 5 godzin
zakres wyświetlania temperatury pomieszczenia	+ 0 °C do + 40 °C
offset temperatury	< 0,3 K
zasilanie	2 baterie typu LR03
odległość od grzejnika	ok. 10 m we wszystkich kierunkach ok. 15 m bezpośrednio na grzejnik
częstotliwość sygnału	co 10 minut
temperatura pracy	- 10 °C do + 50 °C
zakres temperatury	- 20 °C do + 60 °C
wilgotność powietrza	maks. 90% przy + 25 °C
stopień ochrony	IP 31
wymiary (wys. x szer. x głęb.)	120 x 80 x 35 mm

cyfrowy odbiornik regulatora

napięcie	230 VAC +/- 10%
częstotliwość	50 Hz
pobór mocy	< 5 VA
wyjście	1 - potencjałowe
moc załączania	przy oporowym obciążeniu maks. 10A/2000W
temperatura pracy	- 10 °C do + 40 °C
zakres temperatury	- 20 °C do + 60 °C
wilgotność powietrza	maks. 90% przy 20 °C
stopień ochrony	IP 24
wymiary (wys. x szer. x głęb.)	117 x 81 x 30 mm

Cyfrowy termostat na podczerwień wraz z grzałką elektryczną służy do regulacji temperatury pomieszczenia grzejnikami dekoracyjnymi. Nadajnik na podczerwień posiada czytelny wyświetlacz LCD, który równocześnie wyświetla temperaturę pomieszczenia, wymaganą temperaturę, rodzaj pracy oraz funkcję BOOST.

Funkcja BOOST umożliwia załączenie ogrzewania w sposób stały (bez funkcji termostatu) dzięki 3 zapisanym w pamięci i modyfikowalym programom, jak również istnieje możliwość zaprogramowania 1 lub 2 cykli BOOST na dzień. Czas trwania cyklu BOOST wynosi od 5 minut do 5 godzin.

Zestaw do regulacji na podczerwień można montować w późniejszym czasie, ponieważ gniazdo wtykowe z uzmiennikiem może zostać zastąpione przez odbiornik. Regulator na podczerwień dostępny jest dla wszystkich grzejników dekoracyjnych (wyjątek stanowią: SEWA, RZYM, DREZNO-VM, ZURYCH VSM i FLORENCJA-T).

Składa się z regulatora na podczerwień i jego odbiornika ORAZ grzałki elektrycznej

nr artykułu	AZ1CT030I0001000	AZ1CT060I0001000	AZ1CT090I0001000
cena PLN	874,-	903,-	981,-

Składa się z regulatora na podczerwień i jego odbiornika BEZ grzałki elektrycznej

nr artykułu	AZ1CT000I0001000
cena PLN	534,-

Wyposażenie dodatkowe

FOTO	OPIS	nr artykułu	cena PLN
	Chromowany trójnik T przeznaczony do zamontowania grzałki w grzejnikach BERLIN, GRAZ, GENEWA i WIEDEN	AZ1EH000P000100SCHRO	104,-
	Kątowy zestaw zaworowy do instalacji jedno- lub dwururowej przeznaczony do grzejników BERLIN-VM, BERLIN-T VM, GRAZ-VM, GENEWA-V, DREZNO-VM, WIEDEN i ZURYCH VSM	instalacja jednorurowa AZ1SP00GG00010A0 instalacja dwururowa AZ1TP00GG00010A0	146,- 146,-
	Przelotowy zestaw zaworowy do instalacji jedno- lub dwururowej przeznaczony do grzejników FLORENCJA-T, ZURYCH VSM, DREZNO-VM, BERLIN-VM, BERLIN-T, GRAZ-VM i GENEWA-VM	instalacja jednorurowa AZ1SP00GG00010T0 instalacja dwururowa AZ1TP00GG00010T0	146,- 146,-
	Kątowy zestaw zaworowy do instalacji dwururowej z zamienionym miejscem zasilania i powrotu (zasilanie z prawej, powrót z lewej strony) przeznaczony do grzejników ZURYCH VSM, DREZNO-VW, PIZA, WIEDEN, BERLIN-VM, BERLIN-T VM, GRAZ-VM i GENEWA-VM	AZ1TP00GG10010A0	146,-
	Osłona dla kątowego zestawu zaworowego	RAL 9016 śnieżnobiały AZ1MV000C00010A0 kolorowa R...[RAL], S... [sanitarne] AZ1MV000C00010A[R]S] _ _ _ _ chromowana AZ1MV000C00010ASCHRO	46,- 92,- 93,-
	Osłona dla przelotowego zestawu zaworowego	RAL 9016 śnieżnobiały AZ1MV000C00010T0 kolorowa R...[RAL], S... [sanitarne] AZ1MV000C00010T[R]S] _ _ _ _ chromowana AZ1MV000C00010TSCCHRO	46,- 92,- 93,-

WYPOSAŻENIE DODATKOWE

Grzałka elektryczna



Dobór grzałki do grzejników dekoracyjnych: Odpowiednie przyporządkowanie grzałek elektrycznych do grzejników dekoracyjnych i przewidzianych pozycji mocowania znajdują się w tabelach mocy, szkicach poglądowych oraz instrukcjach obsługi poszczególnych rodzin grzejników dekoracyjnych i należy ich koniecznie przestrzegać.

wydajność przy 60 °C [W]	Grzałka elektryczna do grzejników dekoracyjnych za wyjątkiem: SEWA, DREZNO-VM, RZYM, ZURYCH VSM i FLORENCJA-T			
	nr artykułu wtyczka z uziemieniem	cena PLN	nr artykułu wtyczka z uziemieniem i włącznikiem	cena PLN
300	AZ1EH030A0001000	439,-	AZ1EH030B0001000	593,-
600	AZ1EH062A0001000	467,-	AZ1EH062B0001000	619,-
900	AZ1EH092A0001000	495,-	AZ1EH092B0001000	647,-
wydajność [W]	Grzałka elektryczna do grzejników RZYM			
615	AZ1EH062A1001000	651,-	AZ1EH062B1001000	792,-
wydajność przy 60 °C [W]	Grzałka elektryczna G 3/8 do grzejników DREZNO-VM, SEWA			
300	AZ1EH030A2001000	402,-	AZ1EH030B2001000	494,-
600	AZ1EH060A2001000	430,-	AZ1EH060B2001000	527,-

Grzałka elektryczna do grzejników dekoracyjnych za wyjątkiem: SEWA, DREZNO-VM, RZYM, ZURYCH VSM, FLORENCJA-T

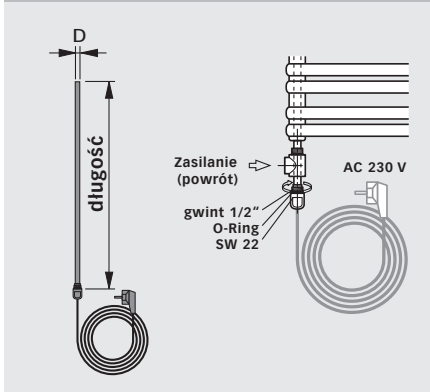

grzałka elektryczna	EH 300 * EHS 300 **	EH 600 * EHS 600 **	EH 900 * EHS 900 **
napięcie	AC 230 V	AC 230 V	AC 230 V
moc grzałki	300 W przy 60 °C	600 W przy 60 °C	900 W przy 60 °C
długość grzałki	285 mm	525 mm	750 mm
średnica grzałki	11 mm	11 mm	11 mm
długość przewodu	1500 mm	1500 mm	1500 mm
nr artykułu wtyczka z uziemieniem *	AZ1EH030A0001000	AZ1EH062A0001000	AZ1EH092A0001000
wtyczka z uziemieniem i wyłącznikiem **	AZ1EH030B0001000	AZ1EH062B0001000	AZ1EH092B0001000
podłączenia: * wtyczka z uziemieniem ** wtyczka z uziemieniem i wyłącznikiem	stopień ochrony IP 64 IP 40		CE/03

Efekt samoregulacji - zależnie od temperatury grzałka elektryczna reguluje temperaturę płynu grzewczego samodzielnie przez zmianę oporu elektrycznego.

Sposób postępowania po zamocowaniu grzałki elektrycznej: Grzejnik przed uruchomieniem musi być napełniony wodą i odpowietrzony. W razie użycia grzałki elektrycznej, przyrost objętości wody musi być skompensowany poprzez otwarcie zaworu powrotnego. Zaleca się także zamknięcie głowicy termostatycznej na zasilaniu.

Dobór grzałki do grzejników dekoracyjnych: Odpowiednie przyporządkowanie grzałek elektrycznych do grzejników dekoracyjnych i przewidzianych pozycji mocowania znajdują się w tabelach mocy, szkicach poglądowych oraz instrukcjach obsługi poszczególnych rodzin grzejników dekoracyjnych i należy ich koniecznie przestrzegać.

grzałka elektryczna G 3/8 DREZNO-VM, SEWA

grzałka elektryczna	E 300 * ES 300 **	E 600 * ES 600 **
napięcie	AC 230 V	AC 230 V
moc grzałki	300 W	600 W
długość grzałki	515 mm	750 mm
średnica grzałki	12,5 mm	12,5 mm
długość przewodu	1500 mm	1500 mm
nr artykułu wtyczka z uziemieniem *	AZ1EH030A2001000	AZ1EH060A2001000
wtyczka z uziemieniem i wyłącznikiem **	AZ1EH030B2001000	AZ1EH060B2001000
podłączenia: * wtyczka z uziemieniem ** wtyczka z uziemieniem i wyłącznikiem	stopień ochrony IP 54 IP 40	
	CE/03	

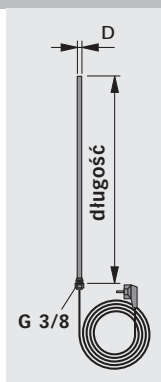

Chromowany trójnik T

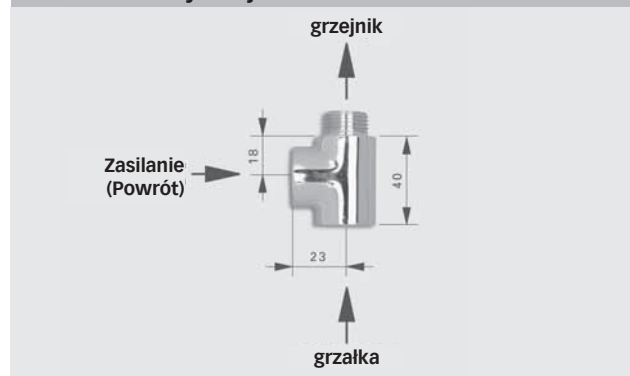

Chromowany trójnik T

W przypadku użycia grzałki elektrycznej, w niektórych modelach grzejników dekoracyjnych występuje konieczność użycia trójnika T w celu podłączenia samej grzałki do grzejnika. Dotyczy następujących to modeli: WIEDEŃ, BERLIN, GRAZ i GENEWA

KOLOR STANDARDOWY

śnieżnobiały
RAL 9016

KOLORY SANITARNE

szarotka
S0085

pergamin
S0091

jaśmin
S0075

natura
S0094

magnolia
S0077

bahama beżowy
S0087

manhattan
S0088

bananowy
S0164

KOLORY RAL-TREND

porcelanowy błękit
RAL 190-2

elektryczny błękit
RAL 650-2

cytrynowy blask
RAL 250-2

kwaśna zieleń
RAL 230-3

pastelowy żółty
RAL 1034

perłowy złoty
RAL 1036

jasnofioletowa mgła
RAL 290 70 20

mistyczny fiolet
RAL 290 40 45

KOLORY RAL

biały
RAL 9010

kremowy
RAL 9001

perłowa biel
RAL 1013

szara biel
RAL 9002

cappuccino
RAL 060 60 20

kakao
RAL 050 40 20

czekoladowobrązowy
RAL 8017

głęboka czerń
RAL 9005

beżowy
RAL 1001

płomienna czerwień
RAL 3000

czerwonorubinowy
RAL 3003

czerwonowinny
RAL 3005

jasnozielony
RAL 6019

gołębi błękit
RAL 5014

błękit ultramarynowy
RAL 5002

jaskrawoczarny
RAL 9017

jasnoszary
RAL 7035

okienny szary
RAL 7040

srebrzystoszary
RAL 7001

pyłowy szary
RAL 7037

szary kamień
RAL 7030

szary eternit
RAL 7015

szary antracyt
RAL 7016

szary grafit
RAL 7024

KOLORY METALICZNE

perłowy beż metalik
RAL 1035

białołuminiowy
RAL 9006

szarołuminiowy
RAL 9007

stal szlachetna
S0112

Sposób tworzenia numeru artykułu dla grzejników i akcesoriów w kolorze wygląda następująco:

W przypadku zamawiania grzejnika lub osprzętu w kolorze śnieżnobiałym **RAL 9016 [I]** nr artykułu wygląda następująco:

• grzejnik GRAZ (796x498): F49A008005000000

W przypadku zamawiania grzejnika lub osprzętu w kolorze **RAL [R]** lub sanitarnym **[S]** nr artykułu wygląda następująco:

• grzejnik GRAZ (796x498) RAL 3000: F49A008005000000**R3000**

• grzejnik GRAZ (796x498) sanitarny S0164: F49A008005000000**S0164**

Kolorami specjalnymi nazywa się następujące kolory: kakao (0004) i cappuccino (0006).

W przypadku zamawiania grzejnika lub osprzętu w wersji **chromowanej [SCHRO]** lub **pozlacanej (SGOLD)** nr artykułu wygląda następująco:

• grzejnik GENEWA (1766x600) pozlacany: F4FA018006000000**SGOLD**















Powłoka metaliczna **chromowanie [SCHRO]** i **zlaczenie [SGOLD]** dla: **GENEWA** (do szer. 750 mm) i **PARYŻ-V**

Firma: _____ Termin dostawy: _____

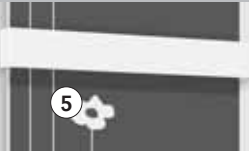
Pani/Pan: _____

Nr zamówienia: _____ z dnia: _____

Adres dostawy: _____

	NERO standard	NERO elegance	NERO decor
Model			
Wy-miary			
Warianty	<p>grzejnik (1): RAL 9016 śnieżnobiały</p> <p>panel dekoracyjny (2): RAL 9016 śnieżnobiały</p> <p>rama dekoracyjna i listwy dekoracyjne (3): RAL 9007 szaroaluminowy</p>	<p>grzejnik (1): kolor z palety kolorów <input type="text"/></p> <p>panel dekoracyjny (2): kolor z palety kolorów <input type="text"/></p> <p>rama dekoracyjna i listwy dekoracyjne (3): chrom</p>	<p>grzejnik (1) kolor z palety kolorów <input type="text"/></p> <p>panel dekoracyjny (2): kolor z palety kolorów <input type="text"/></p> <p>numer wzoru (4): z palety „decor” <input type="text" value="dec"/></p> <p>kolor wzoru (4): kolor z palety kolorów <input type="text"/></p> <p>rama dekoracyjna i listwy dekoracyjne (3): chrom</p>
	Sztuk <input type="text"/>	Sztuk <input type="text"/>	Sztuk <input type="text"/>
	SEWA standard	SEWA elegance	SEWA decor
Model			
Wy-miary			
Warianty	<p>grzejnik (1): RAL 9007 szaroaluminowy</p> <p>panel dekoracyjny (3): RAL 9016 śnieżnobiały</p> <p>wieszak (2): RAL 9016 śnieżnobiały</p> <p>panel dolny (4): RAL 9016 śnieżnobiały</p>	<p>grzejnik (1): kolor z palety kolorów <input type="text"/></p> <p>panel dekoracyjny (3): kolor z palety kolorów <input type="text"/></p> <p>wieszak (2): kolor z palety kolorów <input type="text"/></p> <p>panel dolny (4): w kolorze grzejnika</p>	<p>grzejnik (1): kolor z palety kolorów <input type="text"/></p> <p>panel dekoracyjny (3): kolor z palety kolorów <input type="text"/></p> <p>numer wzoru (5): z palety „decor” <input type="text" value="dec"/></p> <p>kolor wzoru (5): kolor z palety kolorów <input type="text"/></p> <p>wieszak (2) kolor z palety kolorów</p> <p>panel dolny (4) w kolorze wzoru</p>
			
	Sztuk <input type="text"/>	Sztuk <input type="text"/>	Sztuk <input type="text"/>

NAJNOWSZE TRENDY – DECOR

Grzejniki dekoracyjne COSMO NERO i COSMO SEWA w wersji „decor” są dostępne w 12 różnych wzorach.



NERO decor • dec 012
grzejnik i panel dekoracyjny: RAL 9016 śnieżnobiały
wzór: RAL 9017 jaskrawoczarny
rama dekoracyjna i listwy dekoracyjne: chrom

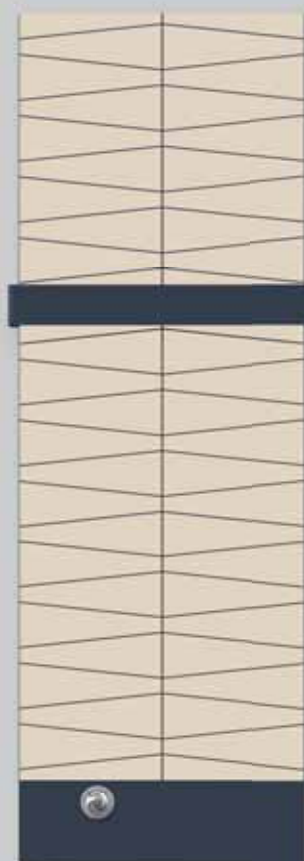

SEWA decor • dec 022
grzejnik, wzór, wieszak i panel dolny:
RAL 7024 szary grafit
panel dekoracyjny:
S0091 pergamin

Wzory na ciemnym panelu dekoracyjnym:

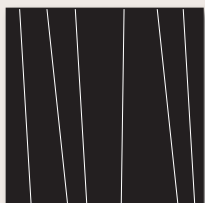

dec 021

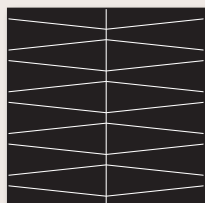

dec 022

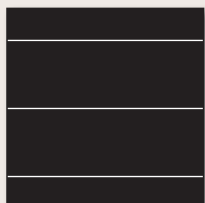

dec 023

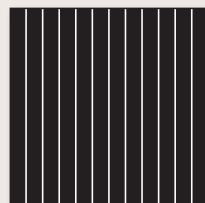

dec 004

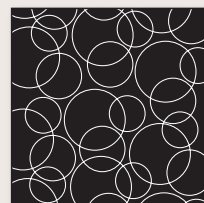

dec 024

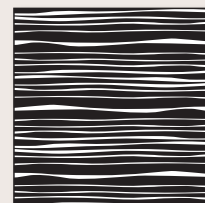

dec 025

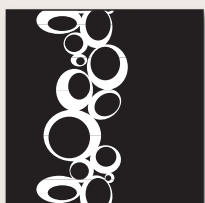

dec 012



dec 014



dec 017



dec 020

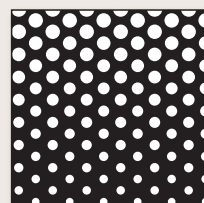

dec 026

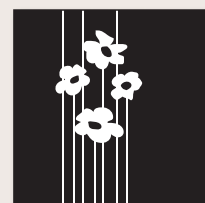

dec 027

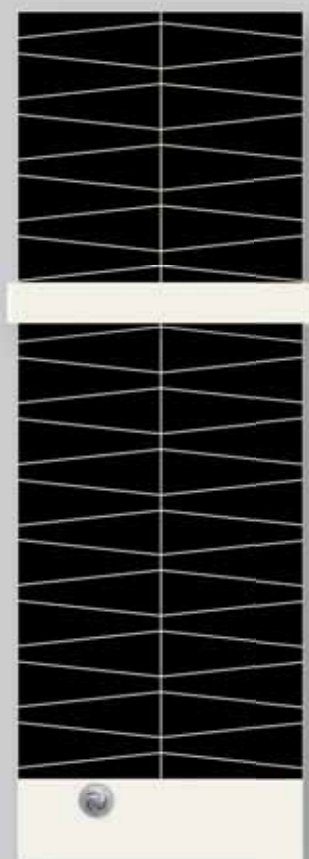

SEWA decor • dec 022

grzejnik, wzór, wieszak i panel dolny:
RAL 9016 śnieżnobiały

panel dekoracyjny:
RAL 9017 jaskrawoczarny

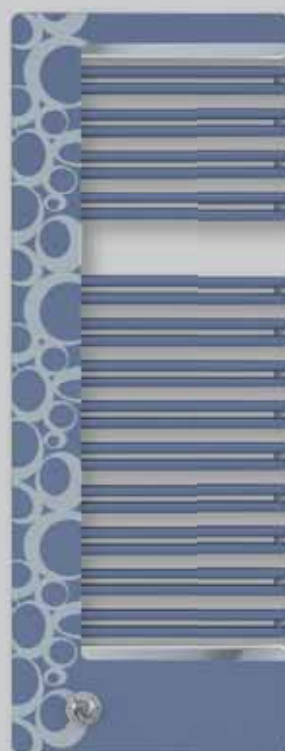

NERO decor • dec 012

grzejnik i panel dekoracyjny:
RAL 5014 gołębi błękit

wzór: RAL 7040 okienny szary

rama dekoracyjna i listwy dekoracyjne: chrom

Wzory na jasnym panelu dekoracyjnym:

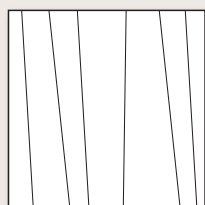

dec 021

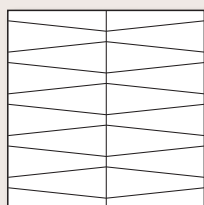

dec 022

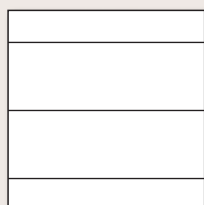

dec 023

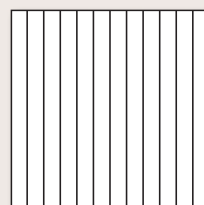

dec 004

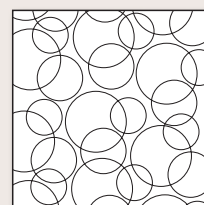

dec 024

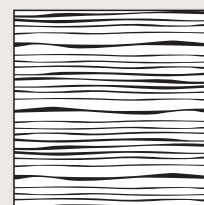

dec 025

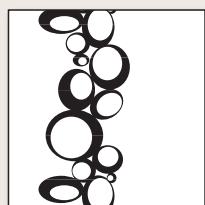

dec 012



dec 014



dec 017



dec 020

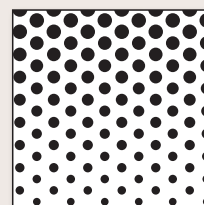

dec 026

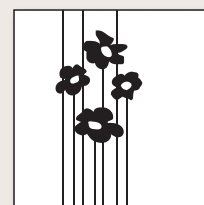

dec 027

Kody kolorów RAL oraz sanitarnych dla grzejnika ZURYCH VSM, BERLIN-VM SPA, WIEDEŃ-VM SPA oraz SEWA i NERO

RAL 9016	00	RAL 2011	41	RAL 5004	82	RAL 6021	AN	RAL 7039	BU	RAL 9017	D1
RAL 1000	01	RAL 2012	42	RAL 5005	83	RAL 6022	AP	RAL 7040	BV	RAL 9018	D2
RAL 1001	02	RAL 2013	43	RAL 5007	84	RAL 6024	AQ	RAL 7042	BW	RAL 9022	D3
RAL 1002	03	RAL 3000	44	RAL 5008	85	RAL 6025	AR	RAL 7043	BX	RAL 9023	D4
RAL 1003	04	RAL 3001	45	RAL 5009	86	RAL 6026	AS	RAL 7044	BY	RAL 0504020	DA
RAL 1004	05	RAL 3002	46	RAL 5010	87	RAL 6027	AT	RAL 7045	BZ	RAL 0506030	DB
RAL 1005	06	RAL 3003	47	RAL 5011	88	RAL 6028	AU	RAL 7046	C0	RAL 0606020	DC
RAL 1006	07	RAL 3004	48	RAL 5012	89	RAL 6029	AV	RAL 7047	C1	S0084	EW
RAL 1007	08	RAL 3005	49	RAL 5013	90	RAL 6032	AW	RAL 7048	C2	S0087	EX
RAL 1011	09	RAL 3007	50	RAL 5014	91	RAL 6033	AX	RAL 8000	C3	S0075	EY
RAL 1012	10	RAL 3009	51	RAL 5015	92	RAL 6034	AY	RAL 8001	C4	S0091	EZ
RAL 1013	11	RAL 3011	52	RAL 5017	93	RAL 6036	AZ	RAL 8002	C5	S0094	F0
RAL 1014	12	RAL 3012	53	RAL 5018	94	RAL 7000	B0	RAL 8003	C6	S0164	F2
RAL 1015	13	RAL 3013	54	RAL 5019	95	RAL 7001	B1	RAL 8004	C7	S0077	F3
RAL 1016	14	RAL 3014	55	RAL 5020	96	RAL 7002	B2	RAL 8007	C8	S0156	F4
RAL 1017	15	RAL 3015	56	RAL 5021	97	RAL 7003	B3	RAL 8008	C9	S0163	F7
RAL 1018	16	RAL 3016	57	RAL 5022	98	RAL 7004	B4	RAL 8011	CA	S0101	F8
RAL 1019	17	RAL 3017	58	RAL 5023	99	RAL 7005	B5	RAL 8012	CB	S0092	F9
RAL 1020	18	RAL 3018	59	RAL 5024	A0	RAL 7006	B6	RAL 8014	CC	S0083	FG
RAL 1021	19	RAL 3020	60	RAL 5026	A1	RAL 7008	B7	RAL 8015	CD	S0095	FH
RAL 1023	20	RAL 3022	61	RAL 6000	A2	RAL 7009	B8	RAL 8016	CE	S0110	FI
RAL 1024	21	RAL 3024	62	RAL 6001	A3	RAL 7010	B9	RAL 8017	CF	S0100	FJ
RAL 1026	22	RAL 3026	63	RAL 6002	A4	RAL 7011	BA	RAL 8019	CG	S0096	FL
RAL 1027	23	RAL 3027	64	RAL 6003	A5	RAL 7012	BB	RAL 8022	CH	S0088	FM
RAL 1028	24	RAL 3031	65	RAL 6004	A6	RAL 7013	BC	RAL 8023	CI	S0097	FN
RAL 1032	25	RAL 3032	66	RAL 6005	A7	RAL 7015	BD	RAL 8024	CJ	S0093	FQ
RAL 1033	26	RAL 3033	67	RAL 6006	A8	RAL 7016	BE	RAL 8025	CK	S0112	FR
RAL 1034	27	RAL 4001	68	RAL 6007	A9	RAL 7021	BF	RAL 8028	CL	S0085	FS
RAL 1035	28	RAL 4002	69	RAL 6008	AA	RAL 7022	BG	RAL 8029	CM	S0153	FT
RAL 1036	29	RAL 4003	70	RAL 6009	AB	RAL 7023	BH	RAL 8077	CN	chrom	D5
RAL 1037	30	RAL 4004	71	RAL 6010	AC	RAL 7024	BI	RAL 9001	CP	RAL 190-2	FV
RAL 2000	31	RAL 4005	72	RAL 6011	AD	RAL 7026	BJ	RAL 9002	CQ	RAL 650-2	FW
RAL 2001	32	RAL 4006	73	RAL 6012	AE	RAL 7030	BK	RAL 9003	CR	RAL 250-2	FX
RAL 2002	33	RAL 4007	74	RAL 6013	AF	RAL 7031	BL	RAL 9004	CS	RAL 230-3	FY
RAL 2003	34	RAL 4008	75	RAL 6014	AG	RAL 7032	BM	RAL 9005	CT	RAL 290 70 20	FZ
RAL 2004	35	RAL 4009	76	RAL 6015	AH	RAL 7033	BN	RAL 9006	CU	RAL 290 40 45	GO
RAL 2005	36	RAL 4010	77	RAL 6016	AI	RAL 7034	BP	RAL 9007	CV		
RAL 2007	37	RAL 5000	78	RAL 6017	AJ	RAL 7035	BQ	RAL 9010	CW		
RAL 2008	38	RAL 5001	79	RAL 6018	AK	RAL 7036	BR	RAL 9011	CX		
RAL 2009	39	RAL 5002	80	RAL 6019	AL	RAL 7037	BS	RAL 9014	CY		
RAL 2010	40	RAL 5003	81	RAL 6020	AM	RAL 7038	BT	RAL 9015	CZ		

SPOSÓB TWORZENIA NR ARTYKUŁU DLA:

1. SEWA elegance

F8RE11500600000E△△△△

△ kolor grzejnika

△ kolor panelu dekoracyjnego

△ kolor wieszaka

△ kolor panelu dolnego (w kolorze grzejnika!)

np. F8RE11500600000E**CF**F**S**0**2****CF**dla grzejnika SEWA elegance 600x1500, kolor grzejnika RAL 8017 czekoladowobrązowy (**CF**), kolor panelu dekoracyjnego S0085 szarotka (**FS**), kolor wieszaka RAL 1001 beżowy (**02**) i kolor panelu dolnego RAL 8017 czekoladowobrązowy (**CF**).

2. SEWA decor

F8RE11500600000D△△△△△

△ kolor grzejnika

△ kolor panelu dekoracyjnego

△ numer wzoru (patrz: NUMERY WZORÓW str. 46)

△ kolor wzoru

△ kolor wieszaka

△ kolor panelu dolnego (w kolorze wzoru!)

np. F8RE11500600000D**CV**00**L1****CV**00**CV**dla grzejnika SEWA decor 600x1500, kolor grzejnika RAL 9007 szaroalumiiniowy (**CV**), kolor panelu dekoracyjnego RAL 9016 śnieżnobiały (**00**), wzór nr 022 (**L1**), kolor wzoru RAL 9007 szaroalumiiniowy (**CV**), kolor wieszaka RAL 9016 śnieżnobiały (**00**) i kolor panelu dolnego RAL 9007 szaroalumiiniowy (**CV**).

3. NERO elegance

F4LE01400500000E△△D5

△ kolor grzejnika

△ kolor panelu dekoracyjnego

△ kolor ramy dekoracyjnej i listew dekoracyjnych (zawsze chrom D5)

np. F4LE01400500000E**CF**F**S**D5dla grzejnika NERO elegance 530x1400, kolor grzejnika RAL 8017 czekoladowobrązowy (**CF**), kolor panelu dekoracyjnego S0085 szarotka (**FS**), kolor ramy dekoracyjnej i listew dekoracyjnych chrom (**D5**).

4. NERO decor

F4LE01400500000D △△△D5

△ kolor grzejnika

△ kolor panelu dekoracyjnego

△ numer wzoru (patrz: NUMERY WZORÓW str. 46)

△ kolor wzoru

△ kolor ramy dekoracyjnej i listew dekoracyjnych (zawsze chrom D5)

np. F4LE01400500000D**CV**00**L1****CV**D5dla grzejnika NERO decor 530x1400, kolor grzejnika RAL 9007 szaroalumiiniowy (**CV**), kolor panelu dekoracyjnego RAL 9016 śnieżnobiały (**00**), wzór nr 022 (**L1**), kolor wzoru RAL 9007 szaroalumiiniowy (**CV**), kolor ramy dekoracyjnej i listew dekoracyjnych (zawsze chrom **D5**).

5. BERLIN-VM SPA

kolorowy: F8SE01200500000X△

np. F8SE01200500000X**BS**dla grzejnika BERLIN-VM SPA 510x1200 w kolorze RAL 7037 pyłowy szary (**BS**)

dwukolorowy: F8SE01200500000Y△△

np. F8SE01200500000Y**BS**11dla grzejnika BERLIN-VM SPA 510x1200 w kolorze RAL 7037 pyłowy szary (**BS**) oraz osłoną zaworu i boków w kolorze RAL 1013 perłowa biel (**11**)

6. WIEDEŃ-VM SPA

kolorowy: F8TE01200500000X△

np. F8TE01200500000X**44**dla grzejnika WIEDEŃ-VM SPA 510x1200 w kolorze RAL 3000 płomienna czerwień (**44**)

dwukolorowy: F8TE01200500000Y△△

np. F8TE01200500000Y**44**11dla grzejnika WIEDEŃ-VM SPA 510x1200 w kolorze RAL 3000 płomienna czerwień (**44**) oraz osłoną zaworu i boków w kolorze RAL 1013 perłowa biel (**11**)

NUMERY WZORÓW (DOTYCZY PALETY „DECOR” DLA GRZEJNIKA SEWA I NERO)

dec 021 - L0

dec 022 - L1

dec 023 - L2

dec 004 - GZ

dec 024 - L3

dec 025 - L4

dec 012 - H7

dec 014 - H9

dec 017 - HC

dec 020 - HF

dec 026 - L5

dec 027 - L6



COSMO GmbH
Dystrybutor w Polsce:
Grupa BIMs PLUS – Sieć Hurtowni Instalacyjnych
www.bimsplus.com.pl