

Katalog produktów 2016

Klejenie i uszczelnianie
w budownictwie



Okna
Fasady
Wnętrza

Marka produktowa illbruck oferuje bogaty asortyment produktów wysokiej jakości, które umożliwiają uzyskanie doskonałych rezultatów, jeśli chodzi o klejenie i uszczelnianie w obiektach budowlanych. Niezależnie od tego, czy chodzi o okna, elewacje, wykończenia wewnątrz, na wielkich inwestycjach, czy o niewielkie prace renowacyjne - illbruck ma zawsze odpowiednie rozwiązanie. Marka illbruck oznacza doskonale dopasowane produkty, praktyczne szkolenia i fachowe doradztwo w zakresie doskonalenia ogólnego klimatu w budynkach i redukcji pracochłonności.

Systemy uszczelnień illbruck cechują się wysoką jakością i są dedykowane zarówno do nowych obiektów jak i prac renowacyjnych w starym budownictwie. Ich skuteczność, trwałość i bezpieczeństwo są potwierdzone przez niezależne instytuty. Spełniają one wymagania wszystkich obowiązujących przepisów i w każdym z projektów stwarzają warunki do uzyskania trwałego uszczelnienia. Jednocześnie spełniają wymagania jakości montażu RAL pod względem dyfuzji wodnej, zgodnie z zasadą „uszczelnij wewnątrz niż na zewnątrz”. Niniejszy katalog przedstawia asortyment marki – rozwiązania w zakresie uszczelnień pod kątem wymagań indywidualnych projektów. Więcej informacji można znaleźć na naszej stronie internetowej www.illbruck.com/pl_PL

Marka illbruck należy do tremco illbruck - europejskiego producenta i dostawcy wysokowydajnych produktów budowlanych.



- 04 Obsługa i doradztwo
- 06 Krótka droga do właściwego rozwiązania
- 07 Lepsza orientacja
- 09 System uszczelniania złączy okiennych illbruck i3

Produkty

- 10 Masy uszczelniające
- 10 - Masy uszczelniające
- 16 - Hybrydowe masy uszczelniające
- 17 Taśmy uszczelniające
- 17 - Taśmy uszczelniające
- 22 - Taśmy uszczelniające wielofunkcyjne
- 25 - Taśmy uszczelniające nieimpregnowane
- 26 Folie
- 35 Kleje
- 35 - Kleje
- 38 - Kleje hybrydowe
- 41 Pianki
- 46 Produkty specjalne
- 48 Systemy: System montażu illbruck MOWO
- 51 Akcesoria
- 56 **Kompas asortymentowy**



Obsługa i doradztwo

Nasza innowacyjność nie ogranicza się jedynie do produktów.

Zwiększony zakres wsparcia informacyjnego oraz program Ambasadora Dobrego Montażu Okien i Drzwi, to kolejne zmiany wdrożone dla usprawnienia komunikacji i komfortu współpracy. Dzięki nim uzyskasz wsparcie na najwyższym poziomie, na każdym etapie realizacji projektu.

Chciałbym ...

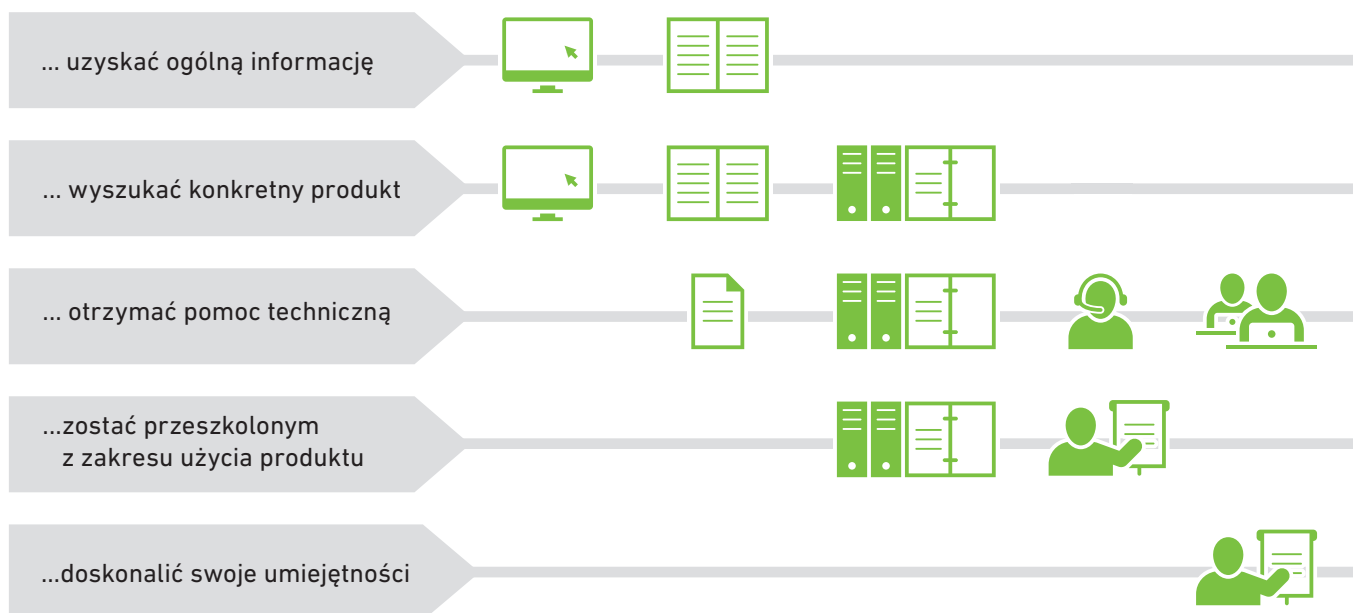

Strona www

Strona internetowa marki illbruck otrzymała nową strukturę. Wyszukiwarka umożliwi łatwy dostęp do produktów i odpowiednich informacji. Za pomocą poglądowych detali 3D, przedstawione są różne rozwiązania systemowe dla poszczególnych zastosowań w segmencie okien, fasad i prac wykończeniowych.



Broszury

Katalog produktowy oraz inne materiały adresowane do architektów i monterów, dostarczają niezbędnych informacji do projektowania i późniejszej realizacji projektu.





Karty techniczne

Dostarczają szczegółowych informacji podanych w przejrzysty sposób.



Dokumenty do pobrania

Zaoszczędź czas potrzebny do przygotowania specyfikacji technicznej projektu, pobierając niezbędne materiały ze strony internetowej.

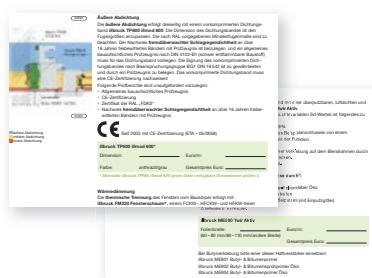

Szkolenia

Lepsze i bardziej ukierunkowane szkolenia, pozwolą sprzedawcom i monterom przygotować się do pracy. Podczas szkoleń i seminariów, autorzy specyfikacji, architekci i kierownicy robót uzyskują niezbędną wiedzę. Użytkownicy oczekują od sprzedawców kompleksowej porady zarówno na temat doboru produktów, jak i ich prawidłowego zastosowania. Informacje, które im przekazujemy i stale uzupełniamy, pozwalają osiągać doskonałość na tym polu. Z sukcesem wdrożyliśmy autorski program o nazwie „Ambasador Dobrego Montażu Okien i Drzwi”, w ramach którego realizujemy szkolenia dla naszych Partnerów. Zaszczytny tytuł zobowiązuje do posiadania wiedzy z zakresu poprawnego montażu.



Konsultacje

Architekci lub inni autorzy specyfikacji mogą zwrócić się do nas z prośbą o konsultację odnośnie projektu.



Wsparcie na miejscu

Mocno wierzymy w bezpośrednią komunikację z klientem. Jeżeli będą Państwo potrzebowali dodatkowej pomocy, wykwalifikowani specjaliści, z którymi omawialiście wcześniej problem przez telefon, odwiedzą Państwa biuro, warsztat lub plac budowy. Ich wiedza opiera się na bogatym doświadczeniu uzyskanym podczas realizacji setek projektów. Jest to zasób, z którego Państwo, co do zasady, korzystają gratis.



Krótką drogą do wyboru właściwego rozwiązania

Produkty są rozróżniane po kolorach kwalifikujących je do danej grupy asortymentowej oraz skróconych oznaczeniach.

Asortyment produktów illbruck został rozszerzony. Teraz wszystko, co jest potrzebne do klejenia i uszczelniania w segmencie okien, fasad oraz prac wykończeniowych, kryje się pod jedną nazwą - illbruck.

Dzięki kodom kolorystycznym, znalezienie właściwego produktu jest jeszcze łatwiejsze. Każda grupa asortymentowa posiada osobne spektrum kolorów, a każda technologia z grupy ma swój własny kolor.

Kod kolorystyczny jest niezmienny - w niniejszym katalogu, na etykiecie produktu, stronie www oraz wszelkich materiałach informacyjnych.

Technologie nadal są oznaczane kombinacją 2 liter i 3 cyfr (skrótowe oznaczenie identyfikujące dany produkt).



Taśmy uszczelniające

TN	Nieimpregnowane
TP	Impregnowane



Masy uszczelniające

FA	Alkoksy
GS	Octan
LD	Akryl
PU	Poliuretan
SP	Hybrydy



Folie

ME



Kleje

OT	Inne
PU	Poliuretan
SP	Hybrydy



Pianki

FM

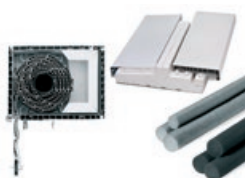

Produkty specjalne

PR
OT



Akcesoria

AA/AB/AT

Lepsza orientacja Nowe wzornictwo opakowań

W tremco illbruck stworzyliśmy nowy wizerunek marki illbruck, posiadającej najszerzą gamę produktów spośród wszystkich naszych marek produktowych.

Opracowując nową koncepcję marki illbruck, pragnęliśmy stworzyć markę oferującą jej użytkownikom informacje podane w sposób przejrzysty i atrakcyjny. Zmieniliśmy wszystkie elementy wizerunkowe marki, stworzyliśmy spójną szatę graficzną opakowań i udoskonaliliśmy strategię komunikacji.

Innymi słowy; dla wszystkich monterów, architektów i sprzedawców, praca z marką illbruck będzie prostsza

i wygodniejsza. Czytelne oznakowanie kolorystyczne i układ piktograficzny na opakowaniach, ułatwiają odnalezienie właściwego produktu. Co więcej, atrakcyjna kolorystyka i jednolity wygląd etykiet bardziej przyciągają uwagę klientów w punktach sprzedaży. Nie będzie można przejść obojętnie obok produktów illbruck, nawet w najbardziej obleganej hurtowni z materiałami budowlanymi.

Karta techniczna produktu

Test Method	Result
DIN 52 45:4	18
EN 27 395	0 mm, non-sagging
EN 12 451	30
DIN 52 451	2%
DIN 52 504 S2	1.7 N/mm ²
EN 27 395 B	> 50%
	Approximately 2.5 mm/day
@ 23°C and 50% RH	Approximately 17 minutes
	SPC to 40°C

SP050
Hybrid Adhesive

Description
illbruck SP050 is a fast-curing adhesive and sealant. Tremco illbruck is a registered trademark.

Ogólny opis produktu w katalogu produktów i broszurach

Kleje hybrydowe

- SP025 Fer...
- SP030 Kris...
- SP050 Uni...
- SP150 Ur...
- SP340



Obszar stosowania

Piktogramy ilustrują obszar zastosowania produktu. Każdą kategorię produktów oznaczono innym kolorem. Umożliwi to ich szybką lokalizację na półce.

Najważniejsze zalety

Drugi typ piktogramu błyskawicznie uwidoczni główne zalety.

Wyszukiwanie produktu on-line

Product Group

- Adhesives
- Profiles
- Sealants
- Frames
- Filings
- Membranes
- Tapes
- Trims
- Accessories

7 Products match these criteria

Adhesives

SP050
Hybrid Adhesive

The European languages and more... Their separate existence is... etc. Europe sees the same...



System uszczelniania złączy okiennych illbruck i3

Trwała i funkcjonalna przegroda to dobrej klasy, energooszczędne okno oraz mechaniczne zamocowanie i uszczelnienie złącza w prawidłowy sposób. Teraz dopiero możemy porozmawiać o jakości okna.

System uszczelniania złączy okiennych „illbruck i3” jest kompleksowo przebadany zgodnie z najnowszym stanem wiedzy technicznej. Zawiera moduły w formie komponentów do każdej z trzech warstw uszczelnienia - wewnętrznej, środkowej i zewnętrznej złącza okiennego.

Moduły te mogą być ze sobą łączone w różnych kombinacjach, niezależnie od materiału ościeżnicy. Dzięki temu można sobie poradzić w każdej sytuacji montażowej. Każdy z produktów w systemie, poddawany jest badaniom jako wyrób budowlany, wykonywanych przez instytuty ift-Rosenheim oraz Instytut Techniki Budowlanej w Warszawie, a także badaniom pod kątem emisji szkodliwych substancji lotnych. Dzięki temu mamy pewność, że przebywanie w pomieszczeniach naszego domu czy biura jest bezpieczne dla zdrowia z uwagi na zastosowane tam bezpieczne materiały illbruck. Dowodem na bezpieczeństwo jest certyfikat i oznaczenie GEV-EMICODE EC1 PLUS, który otrzymują jedynie produkty o bardzo niskich emisjach substancji lotnych. Oznaczenie przyznawane jest przez Towarzystwo Kontroli Emisji Mas i Wykładzin e.v. (GEV) w Niemczech.

Firma tremco illbruck udziela 10-letniej gwarancji* na funkcjonalność produktów w systemie illbruck i3. Szczelność w przypadku zacinającego deszczu do 600 Pa, izolacyjność cieplna i szczelność powietrzna to optymalne bezpieczeństwo dla sprzedawcy okien oraz inwestora.

*Warunki gwarancji dostępne na stronie www.illbruck.com/pl_PL

Główne komponenty systemu illbruck i3

- TP610 illmod Eco
- TP600 illmod 600
- TP650 illmod Trio
- ME500 Folia okienna Duo
- ME410 Folia butylowa okienna
- FM330 Pianka elastyczna Perfekt
- FM355 Pianka niskoprężna Perfekt
- SP525 Uszczelniając budowlany
- SP925 Powłoka uszczelniająca
- SP351 Klej do montażu okien
- PR003 Ciepły parapet XPS Premium

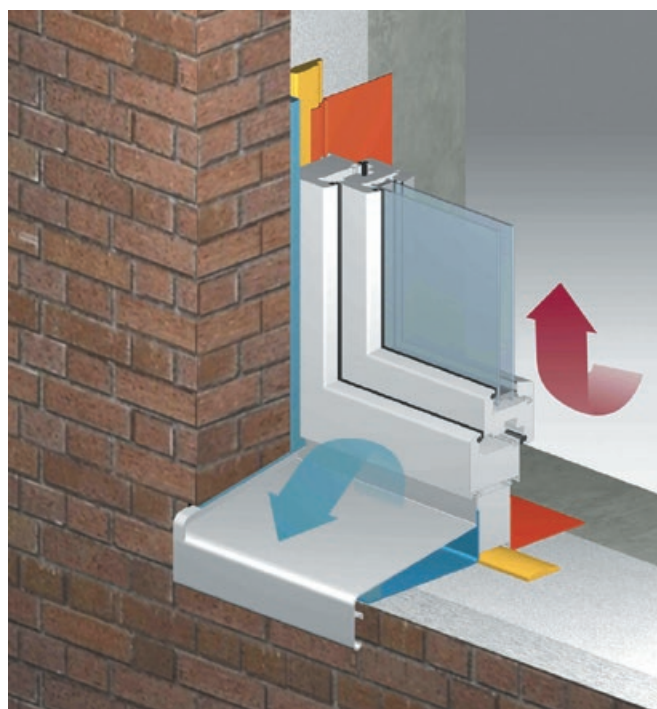

Masy uszczelniające

Masy uszczelniające

Prezentowane w katalogu masy uszczelniające, tj. silikony, akryle, poliuretany czy szczeliwa hybrydowe, zostały opracowane pod kątem różnych obszarów stosowania. Produkty illbruck spełniają wymagania obowiązujących norm i charakteryzują się wysoką i stabilną jakością. Masy uszczelniające illbruck są dostępne w wielu wariantach kolorystycznych.



Jako członek organizacji
Industrieverband Dichtstoffe e.V.(IVD)
firma tremco illbruck
zobowiązuje się do:

- Perspektywicznego nastawienia do badań, rozwoju i technologii (stan techniki, obowiązujące normy i przepisy);
- Jednoznacznego i prawdziwego przedstawiania właściwości produktów i ich zastosowań (zalecane zastosowania);
- Ścisłego przestrzegania obowiązujących przepisów oraz postanowień zawartych w statucie organizacji;
- Zapewnienia o jakości surowców, produkcji i wyrobów gotowych włącznie z dokładną kontrolą końcową przed wysyłką.

Odsyłamy do informacji dotyczących norm zawartych w następujących dokumentach:

Instrukcja IVD nr 9
Wydanie z września 2012

Tabela zużycia

Szerokość	Głębokość	Wydajność [mb] z pojemnika		Zużycie w ml/mb
		310 ml	600 ml	
5	5	12,4	24,0	25
6	6	8,6	16,7	36
8	8	4,8	9,4	64
10	8	3,9	7,5	80
12	8	3,2	6,3	96
15	8	2,6	5,0	120
20	10	1,6	3,0	200
25	12	1,0	2,0	300
30	15	0,7	1,3	450
35	15	0,6	1,1	525

Są to wartości teoretyczne, które nie uwzględniają nadmiaru materiału.

Tabela zużycia materiałów uszczelniających w oparciu o normę DIN 18540:

Zużycie różnych mas uszczelniających wynika z powyższej tabeli jako ilość materiału na metr bieżący dla poszczególnych opakowań. Obliczenia zostały przeprowadzone dla szczelin o prostokątnym przekroju. W normie DIN 18540 ustalone są dozwolone wymiary szczelin.

Zgodnie z nią, minimalna szerokość szczeliny dylatacyjnej lub montażowej w obszarach zewnętrznych, powinna wynosić 10 mm, zaś maksymalna szerokość szczeliny nie powinna być większa niż 35 mm.

Głębokość masy uszczelniającej w złączu budynków naziemnych, powinna odpowiadać połowie szerokości złącza.

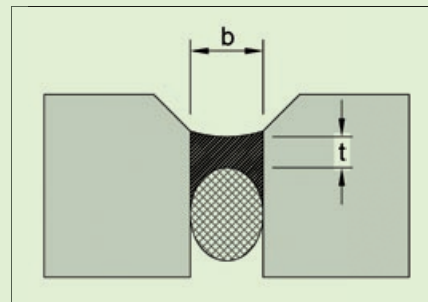

Konstrukcja szczelin w ścianach zewnętrznych. Należy zapewnić odpowiednią szerokość szczeliny i powierzchnie elementów podparcia w obszarze szczeliny.

FA101

Neutralny uszczelniacz silikonowy



Zalety produktu

- doskonała aplikacja i wygładzanie
- właściwości grzybobójcze
- odporny na warunki atmosferyczne i UV
- kompatybilny z powłokami lakierniczymi
- zachowuje trwałą elastyczność
- wysokiej jakości receptura, 100% silikon bez dodatku plastyfikatorów

Kolor

- transparentny
- biały
- czekoladowy brąz
- sarni brąz
- ochra brąz
- pozostałe kolory na zamówienie

Forma dostawy

- kartusz / opak. zbiorcze 310 ml / 20 sztuk
- worek foliowy / opak. zbiorcze 600 ml / 20 sztuk

Ten 1-składnikowy uszczelniacz silikonowy przeznaczony jest do uszczelniania złączy dylatacyjnych i łączeniowych. Zapewnia bardzo dobrą przyczepność na większości powierzchni o zamkniętych komórkach, tj. aluminium, poliakrylanach, poliwęglanach, lakierowanym i lazuruwanym drewnie, szkłe i powierzchniach szklwionych.

FA870

Silikon do kamienia naturalnego, połysk



Zalety produktu

- wysoki połysk
- brak przebarwiania strefy brzegowej
- odporny na promieniowanie UV
- szybkie utwardzanie
- specjalna formuła do kamienia naturalnego
- właściwości grzybobójcze

Kolor

- transparentny
- biały
- średni szary
- jasny szary
- agate szary
- dusty szary
- szary manhattan
- jasny piaskowy beż
- piaskowy beż
- antracytowy
- aksamitny czarny
- czarny

Forma dostawy

- kartusz / opak. zbiorcze 310 ml / 12 sztuk

Produkt dostępny na specjalne zamówienie.
Czas oczekiwania około 4 tygodni od chwili złożenia zamówienia.

Ten 1-składnikowy uszczelniacz silikonowy przeznaczony jest do elastycznego uszczelniania szczelin montażowych i dylatacyjnych między powierzchniami z kamienia naturalnego, np. granitu, łupka, lastrico, marmuru itp., a także do spoin łączących z innymi materiałami budowlanymi, takimi jak beton, ceramika, metale, szkło, PCV i malowane drewno. Silikon FA870 może być stosowany w kuchniach, korytarzach, klatkach schodowych, balkonach, elewacjach, tarasach, w obszarach wewnętrznych i zewnętrznych.

FA880

Silikon do kamienia naturalnego, mat

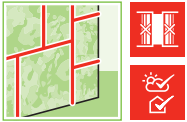

Ten 1-składnikowy uszczelniacz silikonowy przeznaczony jest do elastycznego uszczelniania szczelin montażowych i dylatacyjnych między powierzchniami z kamienia naturalnego, np. granitu, łupka, lastrico, marmuru itp., a także do szczelin łączących z innymi materiałami budowlanymi, takimi jak beton, ceramika, metale, szkło, PCV i malowane drewno. Silikon FA880 może być stosowany w kuchniach, korytarzach, kłatkach schodowych, balkonach, elewacjach, tarasach, w obszarach wewnętrznych i zewnętrznych.

Zalety produktu

- matowa powierzchnia
- specjalna formuła do kamienia naturalnego
- brak przebarwiania strefy brzegowej
- właściwości grzybobójcze
- odporny na promieniowanie UV

Kolor

- jasny szary
- piaskowy szary
- dusty szary
- łupkowy szary
- kamienny szary
- beżowy bahama
- antracytowy
- czarny

Forma dostawy

- kartusz / opak. zbiorcze 310 ml / 12 sztuk

Produkt dostępny na specjalne zamówienie.
Czas oczekiwania około 4 tygodni od chwili złożenia zamówienia.

FS500

Silikonowe szczeliwo pogodowe

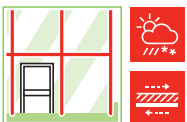

FS500 jest jednoskładnikowym szczeliwem silikonowym o niskim module sprężystości, neutralnym systemie sieciowania, niskim poziomie emisji zapachu i wysokiej odkształcalności, przeznaczonym do obwodowego uszczelniania złączy, głównie w fasadach szklanych (SSG). Wyróżnia się doskonałą adhezją do większości podłoży porowatych, w tym konstrukcji murowanych, cegły, aluminium, PVC, poliwęglanu, poliakrylu, drewna, szkła i powierzchni glazurowanych.

Zastosowanie:

- złącza kompensacyjne i złącza ścian osłonowych
- połączenia paneli z podłożami
- szklenie poliwęglanów
- inne powszechnie stosowane uszczelnienia złączy

Zalety produktu

- wyjątkowa odporność na starzenie, odporność na promieniowanie UV, ozon i czynniki pogodowe, przewidywana trwałość - 20 lat.
- powrót elastyczny do 50%
- dobra przyczepność bez gruntowania do większości typowych podłoży
- neutralny system sieciowania - słaby zapach, brak ryzyka spowodowania korozji
- Normy: EN ISO 11600 G i F klasa 25LM, EN 15 651 część 1 część 2 klasa 25 LM CC
- Kompatybilny z uszczelniaczami do szyb zespolonych

Kolor

- szary

Forma dostawy

- worek foliowy / opak. zbiorcze 600 ml / 20 sztuk

GS241

Silikon sanitarny



Jednoskładnikowy silikon octanowy wulkanizujący z wilgocią zawartą w powietrzu, przeznaczony do uszczelniania spoin obwodowych w pomieszczeniach sanitarnych.

Zastosowanie:

- na płytkach ściennych
- przy wannach, brodzikach, ściankach prysznicowych
- w kuchniach
- w konstrukcjach ze szkła i metalu

Zalety produktu

- doskonała aplikacja i wygładzanie
- do zastosowań wewnętrznych i zewnętrznych
- szybkie utwardzanie
- uniwersalne zastosowania w pomieszczeniach sanitarnych
- wysoka wytrzymałość na rozszerzanie się pęknięć spoiny
- silne właściwości grzybobójcze

Kolor

- transparentny
- biały

Forma dostawy

- kartusz / opak. zbiorcze 310 ml / 20 sztuk

LD701

Akryl strukturalny

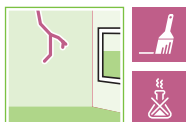

Ten akrylowy uszczelniacz przeznaczony jest do naprawy uszkodzeń w tynkach strukturalnych i zacieranych, do uszczelniania pęknięć i szczelin w elementach murowanych, betonie komórkowym, kamieniu, tynku itp. - w pomieszczeniach i na zewnątrz. Nie nadaje się do wypełniania szczelin dylatacyjnych.

Zalety produktu

- struktura imitująca tynk
- łatwy w aplikacji i obróbce
- dobra przyczepność do większości podłoży budowlanych bez gruntowania
- możliwość zamalowania i zatynkowania
- odporność na promieniowanie UV i czynniki atmosferyczne

Kolor

- biały

Forma dostawy

- kartusz / opak. zbiorcze 310 ml / 20 sztuk

LD712

Uszczelniacz akrylowy



Ta 1-składnikowa zawieszina akrylanowa przeznaczona jest do uszczelniania szczelin o małej ruchomości w pomieszczeniach wewnętrznych, a także do uszczelniania szczelin i połączeń np. przy sufitach, ściankach lekkich, parapetach, skrzynkach rolet oraz do wypełniania pęknięć i szczelin w betonie komórkowym, kamieniu, tynku i drewnie.

Zalety produktu

- możliwość zamalowania i zatynkowania
- łatwy w użyciu
- szybkie zasychanie
- przyczepność nawet do podłoża wilgotnego, chłonnego
- dobra odporność a promieniowanie UV i czynniki atmosferyczne
- świetnie się wygładza

Kolor

- biały
- szary
- brązowy
- czarny

Forma dostawy

- kartusz / opak. zbiorcze 310 ml / 20 sztuk

LD703

Akryl malarski



Ten dyspersyjny uszczelniacz akrylowy przeznaczony jest do uszczelniania szczelin montażowych między ościeżnicami okien/drzwi a ścianami z cegły, tynkiem i płytami gipsowokartonowymi oraz do uszczelniania pęknięć i szczelin w betonie komórkowym, kamieniu, tynku i drewnie.

Zalety produktu

- maks. dopuszczalne odkształcenie 15%
- możliwość zatynkowania i zamalowania
- niska kurczliwość
- przyczepność nawet do podłoża wilgotnego, chłonnego
- dobra przyczepność do większości podłoży budowlanych bez gruntowania

Kolor

- biały

Forma dostawy

- kartusz / opak. zbiorcze

310 ml / 20 sztuk

Hybrydowe masy uszczelniające

SP525

Uszczelniacz budowlany



Elastyczna, niskomodułowa masa uszczelniająca na bazie polimerów hybrydowych, odporna na UV i czynniki pogodowe. Zalecana do uszczelniania konstrukcji budowlanych zgodnie z normą ISO EN 11600 oraz spoin okiennych i drzwiowych. Produkt bezwonny. Trwale elastyczny w dużym zakresie, zapewnia doskonałą przyczepność do większości podłoży.

Zalety produktu

- trwale elastyczny
- doskonała obrabialność (wygładzanie świeżej masy)
- bez zawartości rozpuszczalników oraz izocyjanianów
- łatwa aplikacja, tzw. krótka nitka
- odporność pogodowa i UV
- możliwość zamalowania (nie zawiera silikonu)

Kolor

- biały
- szary
- czarny

Forma dostawy

- kartusz / opak. zbiorcze 310 ml / 12 sztuk
- worek foliowy / opak. zbiorcze 600 ml / 20 sztuk

Akcesoria do mas uszczelniających

Więcej informacji można znaleźć na

[Strona 47](#) PR102 Sznur polietylenowy okrągły

SP925

NOWOŚĆ 2016

Powłoka uszczelniająca



Wysokoelastyczna, odporna na promieniowanie UV, powłoka na bazie polimerów hybrydowych, przeznaczona do wykonywania izolacji paroszczelnych, tj. hamujących przepuszczanie powietrza jako nośnika pary wodnej. W większości przypadków jest doskonałym zamiennikiem dla folii butylowych, które stosowane są zawsze w parze z środkami gruntującymi (dodatkowa komplikacja). Poprzez mechaniczne lub natryskowe (pistoletem ciśnieniowym) naniesienie masy na powierzchnię, powstaje bezszwowa, neutralna chemicznie i niemal bezwonna membrana o dużej wytrzymałości mechanicznej. Wysoka elastyczność sprawdza się w przypadku ruchów termicznych i konstrukcyjnych elementów budowlanych, co zapobiega przerwaniu ciągłości uszczelnienia pokrytej powłoką powierzchni, maskując przy tym drobne rysy i spękania. Sprawdza się wszędzie tam, gdzie wymagana jest izolacja powietrza i pary wodnej. Powłoka SP925 to najprostszy sposób na uszczelnianie skomplikowanych połączeń; wszędzie tam gdzie problematyczne staje się zastosowanie folii, które wymagają wyrównanego i zagruntowanego podłoża dla zapewnienia szczelności.

Zalety produktu

- tworzy trwale elastyczny film na większości typowych podłożach budowlanych
- nie zawiera rozpuszczalników ani izocyjanianów (certyfikat GEV-EMICODE z najwyższą klasą bezpieczeństwa EC1 Plus - wyrób bezpieczny dla zdrowia i środowiska)
- optymalna lepkość powłoki, zapewnia precyzyjną obróbkę materiału na nierównej powierzchni i wokół spoin
- przebadana zgodnie z wytycznymi ift-Rosenheim MO-01/1 pod kątem użycia jako płynnej membrany okiennej stosowanej od wewnątrz złącza okiennego (możliwe pokrywanie powierzchni utwardzonej pianki okiennej czy wielofunkcyjnej taśmy rozprężnej)
- stworzona z myślą o budynkach pasywnych, w których przeprowadzane są próby szczelności metodą Blower-Door

Forma dostawy

- worek foliowy / opak. zbiorcze 600ml / 20 sztuk

Kolor

- antracyt (RAL 7016)

Produkty powiązane

[Strona 52](#) AT140 Primer do podłoży chłonnych

[Strona 53](#) AT115 Środek do czyszczenia PCV

Taśmy uszczelniające

Taśmy uszczelniające

Pod marką illbruck firma tremco illbruck sprzedaje efektywne, energooszczędne systemy uszczelniania okiennych szczelin montażowych. Zapobieganie uszkodzeniom budynków i poprawa jakości budynków - cele te wymagają niezawodnych i trwałych uszczelnień w szczelinach montażowych. Wszystkie produkty illbruck podlegają surowym kontrolom zakładowym i zewnętrznym. Dzięki temu firma tremco illbruck gwarantuje kompetentne rozwiązania systemowe o sprawdzonej jakości.

Instrukcja IVD nr 26

Wydanie z sierpnia 2012

Uszczelnianie szczelin okiennych i elewacyjnych za pomocą wstępnie skompresowanych i impregnowanych taśm

Procedura uzyskania niezbędnych wymiarów taśm do uszczelniania szczelin

1. Zmierzyć szerokość szczeliny, która ma być uszczelniana (wg RAL min. 8 mm).
2. Zmierzoną szerokość wyszukać w kolumnie „Głębokość/ szerokość szczeliny” tabeli z wymiarami. Wybrać taki wymiar taśmy, aby uzyskać odpowiednio duży zapas w porównaniu do wielkości szczeliny (np. do szczeliny o zmierzonej szerokości 8 mm należy dobrać taśmę o szerokości 7 – 12 mm). Wtedy będzie zapewniona odpowiednia tolerancja.
3. Wybór głębokości szczeliny zależy od jakości powierzchni ścianek szczeliny. Jeśli jest ona nierówna i chropowata (np. powierzchnia tynku), potrzebna jest szersza taśma, aniżeli w przypadku powierzchni gładkiej.

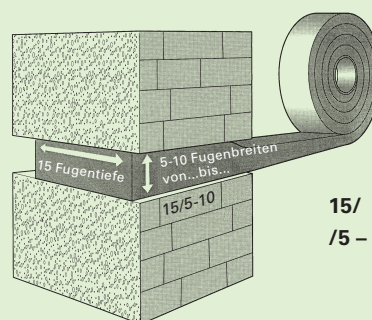

15/ oznacza głębokość
/5 – 10 oznacza zakres szerokości szczeliny (złącza)

TP300 illac



Poliuretanowe tworzywo piankowe o otwartych komórkach, impregnowane polimerem. Taśma TP300 może być używana do uszczelniania konstrukcji, np. szczelin montażowych lub jako ograniczenie dla masy uszczelniającej. Taśma nie jest odporna na promieniowanie ultrafioletowe, stąd zalecana jest do stosowania wyłącznie w zamkniętych aplikacjach. Posiada jednostronną warstwę samoprzylepną.

Zalety produktu

- klasa BG2 zgodnie z normą DIN 18 542 (wyłącznie do aplikacji zamkniętych)
- możliwość stosowania z uszczelniaczami
- szczelność na zacinający deszcz do 300 Pa
- otwarta na dyfuzję pary

Głębokość szczeliny [mm]	Zakres stosowania Szerokość szczeliny [mm]	Długość rolki [m]	Całkowita długość [m]
10	2	25,00	275,00
15	2	25,00	175,00
10	3	18,00	198,00
15	3	18,00	126,00
10	4 (3-5)	13,00	143,00
15	4 (3-5)	13,00	91,00
15	6 (5-8)	7,00	49,00
20	6 (5-8)	7,00	35,00
15	8 (6-10)	5,50	38,50
20	8 (6-10)	5,50	27,50
20	10 (7-12)	5,00	25,00

Tolerancje wymiarów wg DIN 7715 P3

TP602 illmod Max



TP602 illmod Max jest impregnowaną, wstępnie skompresowaną taśmą, służącą do uszczelniania spoin i połączeń okiennych przed działaniem zacinającego deszczu. Taśma TP602 została zaprojektowana tak, aby mogła pracować w dużych zakresach szczelin.

Zalety produktu

- klasa BG1 zgodnie z normą DIN 18542
- odporność na zacinający deszcz do 600 Pa
- odporność na zewnętrzne warunki atmosferyczne, w tym UV
- szeroki zakres pracy taśmy

Głębokość szczeliny [mm]	Zakres stosowania Szerokość szczeliny [m]	Długość rolki [m]	Całkowita długość [m]
14	4-10	5,80	121,80
15	5-15	4,50	90,00
25	10-24	5,00	40,00

TP603 illac 600



Impregnowane, poliuretanowe tworzywo piankowe. Taśma posiada jednostronną warstwę samoprzylepną ułatwiającą montaż. Służy jako materiał do uszczelniania różnego typu złączy budowlanych.

Zalety produktu

- klasa BG2 zgodnie z normą DIN 18 542
- szczelność na zacinający deszcz do 600 Pa
- możliwość stosowania z uszczelniaczami
- otwarta na dyfuzję pary wodnej

Kolor

- szary
- antracyt

Głębokość szczeliny [mm]	Zakres stosowania Szerokość szczeliny [mm]	Długość rolki [m]	Całkowita długość [m]
10	2	12,50	375,00
10	4 (3-6)	8,00	240,00
15	2	12,50	250,00
15	3	10,00	200,00
15	4 (3-6)	8,00	160,00
15	6 (5-9)	5,60	112,00
15	8 (7-12)	4,30	86,00
20	8 (7-12)	4,30	64,50
20	10 (9-15)	4,00	60,00

TP610

illmod Eco



Taśma TP610 służy do zewnętrznego uszczelniania od zacinającego deszczu szczelin montażowych w budownictwie naziemnym. Taśma TP610 jest wykorzystywana przy montażu okien. Używana zwykle jako uszczelnienie węgarkowe - otwarta na dyfuzję pary wodnej, warstwa zewnętrzna tzw. systemu ciepłego montażu illbruck i3. Taśma jest odporna na czynniki atmosferyczne, w tym promieniowanie UV.

Zalety produktu

- uszczelnienie od zacinającego deszczu do 600Pa, co w praktyce oznacza zawiewanie na elewację wody pod wpływem wiatru wiejącego z prędkością 112km/h i gwarantowaną odporność na przecieki do tej wartości ciśnienia)
- klasa BG1 zgodnie z normą DIN 18542 i nieograniczona odporność UV
- umożliwia dyfuzję pary wodnej
- szerokie zakresy pracy
- wybrane rozmiary taśmy, dostępne w nowych opakowaniach (foliowanie i etykietowanie pojedynczej rolki w kartonie)
- wielkość kartonu dla wybranych rozmiarów taśmy jest stała (lepsza ekspozycja towaru na regale w punktach dystrybucyjnych)
- montaż z 10-letnią, pisemną gwarancją funkcjonalności w systemie illbruck i3

Głębokość szczeliny [mm]	Zakres stosowania Szerokość szczeliny [mm]	Długość rolki [m]	Całkowita długość [m]
10	1-2	12,50	137,50
10	2-4	10,00	110,00
12	3-6	8,00	72,00
15	1-2	12,50	87,50
15	2-4	10,00	70,00
15	3-6	8,00	56,00
15	4-10	5,60	39,20
15	5-12	4,30	30,10
20	4-10	5,60	28,00
20	5-12	4,30	21,50
20	7-16	3,30	16,50
20	9-20	2,60	13,00

Tolerancje wymiarów wg DIN 7715 P3

Głębokość szczeliny [mm]	Zakres użycia [mm]
10	2-4
15	4-10
20	7-16
20	9-20

Wybrane rozmiary taśmy węgarkowej TP610 (foliowanie i etykietowanie pojedynczych rolek w kartonie)

Taśmy uszczelniające wielofunkcyjne

TP021

illmod duo RK



Ta wielofunkcyjna taśma uszczelniająca przeznaczona jest do hermetycznego uszczelniania i ocieplania szczelin montażowych rolet. Funkcja umożliwiająca dyfuzję pary wodnej, zgodnie z zasadą RAL „szczelniej wewnątrz niż na zewnątrz” jest realizowana dzięki naciętej zakładce taśmy od strony wewnętrznej. Taśma TP021 może być stosowana zarówno w nowych budynkach, jak i budynkach do renowacji.

Zalety produktu

- doskonała izolacja termiczna złącza
- klasa BGR (szczelna na powietrze)
- zaprojektowana na duże głębokości konstrukcyjne (drzwi unośno-przesuwne oraz skrzynki roletowe)
- jeden produkt w 3 warstwach uszczelnienia
- do aplikacji zakrytych (nie jest odporna na promieniowanie UV)

Głębokość szczeliny [mm]	Zakres stosowania Szerokość szczeliny [m]	Długość rolki [m]	Całkowita długość [m]
135	7-12	5,00	20,00
185	7-12	5,00	20,00
250	7-12	5,00	20,00
135	13-24	5,00	5,00
185	13-24	5,00	5,00
250	13-24	5,00	5,00

Tolerancje wymiarów wg DIN 7715 P3

TP650

illmod Trio

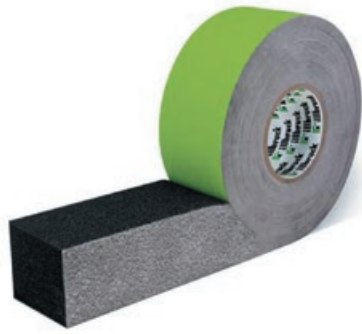

TP650 illmod Trio jest wielofunkcyjną, impregnowaną objętościowo i bocznie, taśmą rozprężną, zaprojektowaną do uszczelniania złączy okiennych i drzwiowych. Połączenie jest wodoszczelne, nie przepuszcza wiatru, a przy tym złącze posiada dobre właściwości izolacji termicznej i akustycznej, bez konieczności stosowania dodatkowych materiałów izolacyjnych. Ponadto wykonywanie uszczelnienia przy pomocy taśmy TP650, może odbywać się w niskich temperaturach.

Zalety produktu

- taśma wielofunkcyjna - jeden produkt w trzech warstwach uszczelnienia złącza okiennego
- czas montażu skrócony do minimum - średnio 5 x szybszy aniżeli w przypadku montażu na foliach i piance PU
- brak ograniczeń temperaturowych przy montażu
- klasa BG1 i BGR (szczelna na powietrze)
- bezterminowa stabilność UV oraz odporność pogodowa
- zdolność do dużych ruchów dylatacyjnych
- odporność na ulewny deszcz do 600 Pa co w praktyce oznacza zawiewanie na elewację wody pod wpływem wiatru wiejącego z prędkością 112km/h i gwarantowaną odporność na przecieki do tej wartości ciśnienia)
- bariera akustyczna złącza do 45dB
- rekomendowana w zestawie z ciepłym parapetem PR003 XPS Premium (patrz produkty specjalne - strona 46)

Głębokość szczeliny [mm]	Zakres stosowania Szerokość szczeliny [m]	Długość rolki [m]	Całkowita długość [m]
58	5-10	9,00	36,00
58	7-15	6,00	24,00
58	10-20	4,50	18,00
58	15-30	3,00	12,00
66	5-10	9,00	27,00
66	7-15	6,00	18,00
66	10-20	4,50	13,50
66	15-30	3,00	9,00
77	5-10	9,00	27,00
77	7-15	6,00	18,00
77	10-20	4,50	13,50
77	15-30	3,00	9,00
88	5-10	9,00	18,00
88	7-15	6,00	12,00
88	10-20	4,50	9,00
88	15-30	3,00	6,00

Tolerancje wymiarów wg DIN 7715 P3

* Taśma wielofunkcyjna powinna być tak dobrana do profilu okiennego, aby była zbliżona do niego szerokością, lecz nie wystawała po naklejeniu poza profil (szerokość taśmy była mniejsza min. 2mm od szerokości profilu okna).

TP652 illmod Trio+

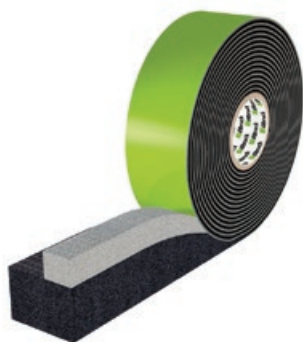

Zalety produktu

- taśma wielofunkcyjna - jeden produkt w trzech wariantach uszczelnienia złącza okiennego
- szeroki zakres zastosowań (dom pasywny, nowy budynek, wymiana okna w remontowanym budynku, czy funkcja stricte izolacyjna taśmy w analogii do pianki PU)
- duża oszczędność czasu - przy montażu okien i wykonaniu prawidłowej izolacji złącza okiennego
- klasa BG1 i BGR (szczelna na powietrze)
- szczególnie polecana do wykonywania szczelnych na powietrze połączeń w budynkach o standardzie pasywnym
- bariera akustyczna złącza do 60dB
- nieograniczona odporność na warunki atmosferyczne i UV
- element izolujący i uszczelniający systemu illbruck MOWO do montażu okien w warstwie izolacji termicznej budynku (rozwiązania rekomendowanego w wytycznych ITB B6/2016 dot. montażu okien i drzwi balkonowych)

Ta wielofunkcyjna taśma rozprężna, służy do uszczelniania złączy okiennych i drzwiowych, zapewniając szczelność przegrody na powietrze i zacinający deszcz. Posiada właściwości termoizolacyjne na całej szerokości montażowej. Unikalna, wewnętrzna część schodkowa taśmy (szary klin), pozwala spełniać wysokie wymagania dla domów pasywnych, nowego budownictwa czy renowacji, zgodnie z zasadą RAL „szczelniej wewnątrz niż na zewnątrz”.

Długość rolki [m]	Zawartość kartonu [m]	Głębokość szczeliny [mm]	Rozmiar	Dom pasywny [mm]	Zastosowanie			Termoiz. [mm]
					Nowy budynek [mm]	Renowacja Kryty montaż [mm]		
8,00	32,00	58	S	6-10	6-12	6-14	22	
8,00	32,00	66	S	6-10	6-12	6-14	22	
8,00	24,00	72	S	6-10	6-12	6-14	22	
8,00	24,00	77	S	6-10	6-12	6-14	22	
8,00	24,00	83	S	6-10	6-12	6-14	22	
8,00	24,00	88	S	6-10	6-12	6-14	22	
6,00	24,00	58	M	8-15	8-18	8-21	33	
6,00	24,00	66	M	8-15	8-18	8-21	33	
6,00	18,00	72	M	8-15	8-18	8-21	33	
6,00	18,00	77	M	8-15	8-18	8-21	33	
6,00	18,00	83	M	8-15	8-18	8-21	33	
6,00	18,00	88	M	8-15	8-18	8-21	33	
5,00	20,00	58	L	10-20	10-24	10-28	45	
5,00	20,00	66	L	10-20	10-24	10-28	45	
5,00	15,00	72	L	10-20	10-24	10-28	45	
5,00	15,00	77	L	10-20	10-24	10-28	45	
5,00	15,00	83	L	10-20	10-24	10-28	45	
5,00	15,00	88	L	10-20	10-24	10-28	45	
3,00	12,00	58	XL	15-30	15-36	15-42	66	
3,00	12,00	66	XL	15-30	15-36	15-42	66	
3,00	9,00	72	XL	15-30	15-36	15-42	66	
3,00	9,00	77	XL	15-30	15-36	15-42	66	
3,00	9,00	83	XL	15-30	15-36	15-42	66	
3,00	9,00	88	XL	15-30	15-36	15-42	66	

Tolerancje wymiarów wg DIN 7715 P3

* Taśma wielofunkcyjna powinna być tak dobrana do profilu okiennego, aby była zbliżona do niego szerokością, lecz nie wystawała po naklejeniu poza profil (szerokość taśmy była mniejsza min. 2mm od szerokości profilu okna).

Taśma dostępna jest wyłącznie na specjalne zamówienie, z czasem oczekiwania około 4 tygodni od chwili jego złożenia.

Taśmy uszczelniające nieimpregnowane

TN119

**Taśma PE
bez folii
okrywającej**



Taśma na bazie pianki polietylenowej z zamkniętymi komórkami. Pracuje niezawodnie jako uszczelnienie przed pyłem, jest szczelna na powietrze.

Zalety produktu

- zgodność z uszczelniającami silikonowymi i hybrydowymi
- hermetyczna nawet przy nieznacznej kompresji

Rozmiar	Długość rolki [m]	Całkowita długość [m]
2 x 6	20,00	1800
2 x 9	20,00	1800
3 x 6	20,00	1800
3 x 9	20,00	1200

ME110

Folia pogodowa



Ta specjalna folia służy do szczelnego izolowania szczelin w obszarze elewacji od powietrza, wiatru i wody. Szczególnie w obszarze punktów przyziemnych jako uszczelnienie wg DIN 18195. Charakteryzuje się bardzo dobrą przyczepnością na standardowych podłożach budowlanych, tj. na betonie, ścianach murowanych, drewnie, metalu i różnych bitumach.

Zalety produktu

- trwała powłoka bitumiczna, odporna na trudne warunki atmosferyczne (pełną ekspozycję słoneczną i wysokie temperatury - powłoka bitumiczna nie upłynnia się przy bardzo silnym nagraniu)
- temperatura użycia do temp. -5°C (zalecany środek gruntujący)
- możliwość stosowania na lekko wilgotnym podłożu
- szczelność od powietrza, wiatru i wody
- odpowiednia do izolowania progów balkonowych od gruntu w strefie przyziemia

Szerokość x grubość [mm]	Długość rolki [m]	Zawartość kartonu [m]
80 x 1,0	25,00	125,0
100 x 1,0	25,00	100,0
150 x 1,0	25,00	50,0
200 x 1,0	25,00	50,0
250 x 1,0	25,00	25,0
300 x 1,0	25,00	25,0
350 x 1,0	25,00	25,0
400 x 1,0	25,00	25,0
450 x 1,0	25,00	25,0
80 x 1,5	20,00	100,0
100 x 1,5	20,00	80,0
150 x 1,5	20,00	40,0
200 x 1,5	20,00	40,0
250 x 1,5	20,00	20,0
300 x 1,5	20,00	20,0
350 x 1,5	20,00	20,0
400 x 1,5	20,00	20,0
450 x 1,5	20,00	20,0

Folia dostępna na specjalne zamówienie
- czas oczekiwania około 4 tygodni od chwili złożenia zamówienia.

ME210**Folia EPDM
wewnętrzna****EPDM**

by illbruck

Folia ME210 jest komponentem zestawu wyrobów o nazwie handlowej „illbruck EPDM” przeznaczonego do uszczelniania złączy między oknami, jak i złączy między elementami ścian osłonowych (słupowo-ryglowych) o konstrukcjach z kształtowników aluminiowych, a konstrukcją budynków. Folia wewnętrzna (paroszczelna) stanowi barierę dla przepływu pary wodnej do materiału izolacyjnego od strony wewnętrznej (pomieszczenia).

Zalety produktu

- doskonała odporność na starzenie
- wysoka odporność mechaniczna, w tym na przebicie
- wodoszczelność i hermetyczność ($\alpha < 0,1$)
- przenoszenie ruchów dylatacyjnych w kierunku wzdłużnym i poprzecznym
- w zestawie z klejami OT015 (do podłoży nieporowatych) oraz CT113 (do podłoży porowatych)
- większy opór dyfuzyjny od folii ME220

Grubość x szerokość [mm]	Długość rolki [m]
0,75 x 1300	25,00
1,0 x 1300	25,00
1,5 x 1300	25,00

Na życzenie szerokości 150, 200, 250, 300, 350, 400, 450, 500 mm

ME220**Folia EPDM
zewnątrzna****EPDM**

by illbruck

Folia ME220 jest komponentem zestawu wyrobów o nazwie handlowej „illbruck EPDM” przeznaczonego do uszczelniania złączy między oknami, jak i złączy między elementami ścian osłonowych (słupowo-ryglowych) o konstrukcjach z kształtowników aluminiowych, a konstrukcją budynków, celem zabezpieczenia ich przed penetracją wody i wiatru od zewnątrz - zapewnieniem prawidłowej pracy złącza jako elementu przegrody budowlanej. Sprawdza się również w funkcji hydroizolacji dolnego złącza przy progach drzwi wejściowych i balkonowych (uszczelnianie złączy przy gruncie).

Zalety produktu

- doskonała odporność na starzenie i promieniowanie UV
- odporna na zacinający deszcz (w systemie illbruck EPDM do 1200 Pa, co w praktyce oznacza zawiewanie na elewację wody pod wpływem wiatru wiejącego z prędkością 160km/h i gwarantowaną odporność na przecieki do tej wartości ciśnienia)
- sprawdzona w najtrudniejszych warunkach pracy
- w zestawie z klejami OT015 (do podłoży nieporowatych) oraz CT113 (do podłoży porowatych)
- odpowiednia do izolowania progów balkonowych od gruntu

Grubość x szerokość [mm]	Długość rolki [m]
0,75 x 1300	25,00
1,0 x 1300	25,00
1,2 x 1300	25,00
1,5 x 1300	25,00
2,0 x 1300	25,00

Na życzenie szerokości 150, 200, 250, 300, 350, 400, 450, 500 mm

ME220

Folia EPDM zewnętrzna z klipssem

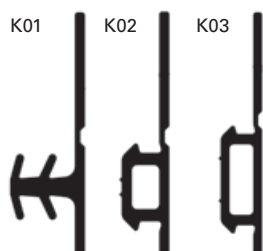

Folia ME220 jest komponentem zestawu wyrobów o nazwie handlowej „illbruck EPDM” przeznaczonego do uszczelniania złączy między oknami, jak i złączy między elementami ścian osłonowych (słupowo-ryglowych) o konstrukcjach z kształtowników aluminiowych, a konstrukcją budynków, celem zabezpieczenia ich przed penetracją wody i wiatru od zewnątrz - zapewnieniem prawidłowej pracy złącza jako elementu przegrody budowlanej.

Zalety produktu

- 3 rodzaje klipsów EPDM zapewniające błyskawiczny montaż folii ME220 do ościeżnicy

Grubość x szerokość [mm]	Klips	Długość rolki [m]	Zawartość kartonu [m]
0,75 x 200	K03gr.	25,00	250
0,75 x 250	K03gr.	25,00	250
0,75 x 300	K03gr.	25,00	250
0,75 x 350	K03gr.	25,00	250
0,75 x 400	K03gr.	25,00	250
0,75 x 100	K02kl.	25,00	250
0,75 x 150	K02kl.	25,00	250
0,75 x 200	K02kl.	25,00	250
0,75 x 250	K02kl.	25,00	250
0,75 x 300	K02kl.	25,00	250
0,75 x 100	K01 TB	25,00	250
0,75 x 150	K01 TB	25,00	250
0,75 x 200	K01 TB	25,00	250
0,75 x 250	K01 TB	25,00	250

Wymiary gniazd dla różnych typów klipsów

Klips	Głębokość gniazda w mm	Szerokość gniazda w mm
K01	ok. 6,5	ok. 3 – 5
K02	ok. 4,0	ok. 5 – 7
K03	ok. 4,0	ok. 8 – 10

Folia EPDM z klipssem dostępna na specjalne zamówienie - czas oczekiwania około 5 tygodni od chwili złożenia zamówienia, minimalna ilość zamówienia - 200 m lub 250 m

ME402

Taśma butyl Alu



Ta jednostronnie samoprzylepna taśma służy do uszczelniania, ale również naprawiania i renowacji szczelin montażowych, spoin, złączy, zakładki od wewnętrznej strony budynku, w przypadku których wymagane jest uszczelnienie gazo- i paroszczelne.

Zalety produktu

- doskonałe właściwości uszczelniające
- dobra przyczepność na różnych podłożach
- możliwość stosowania na wszystkich standardowych typach powierzchni

Szerokość x grubość [mm]	Długość rolki [m]	Zawartość kartonu [m]
40x0,7	25,00	150,00
45x0,7	25,00	150,00
50x0,7	25,00	150,00
60x0,7	25,00	100,00
100x0,7	25,00	75,00
150x0,7	25,00	50,00
50x1,2	25,00	150,00
60x1,2	25,00	100,00
75x1,2	25,00	100,00
100x1,2	25,00	75,00
150x1,2	25,00	50,00

ME403**Taśma butylowa**

Ta dwustronnie samoprzylepna taśma służy do uszczelniania szczelin montażowych okien i elewacji oraz do zaklejania wstęg z folii i membran na metalach, drewnie, tworzywach sztucznych, betonie i kamieniu. Inne możliwe zastosowania: Produkcja przyczep kempingowych, urządzeń chłodniczych i klimatyzacyjnych, produkcja innych urządzeń, przemysł motoryzacyjny.

Zalety produktu

- dobra przyczepność na różnych podłożach
- możliwość stosowania na wszystkich standardowych typach powierzchni

ME403 Taśma butylowa 1,5 mm

Szer. x grubość [mm]	Długość rolki [m]	Ilość szt./kart.	Zawartość kartonu [m]
10x1,5	25,00	22	550,00
15x1,5	25,00	18	450,00
20x1,5	25,00	14	350,00
30x1,0	10,00	20	200,00
50x3,0	12,00	6	72,00

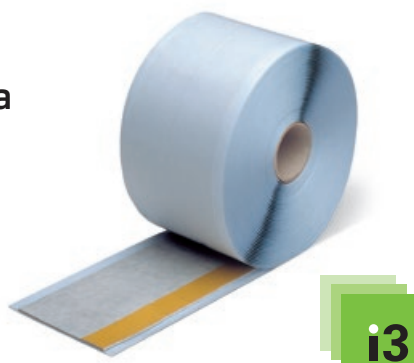
ME410**Folia butylowa okienna**

Folia butylowa służy do szybkiego i niezawodnego uszczelniania paroszczelnego okiennych szczelin montażowych od wewnętrznej strony budynku. Może być używana za pomocą dodatkowych pasków mocujących jednostronnie lub naprzemiennie, jako taśma natynkowa z możliwością zamalowania lub całkowitego zakrycia przez zatynkowanie powierzchni z włókniną.

Zalety produktu

- hermetyczne uszczelnienie złącza okiennego od strony pomieszczenia (materiał o największym oporze dyfuzyjnym dla powietrza i pary wodnej)
- powłoka z mocnej i elastycznej syntetycznej włókniny
- duża przyczepność butylu do zagruntowanego uprzednio podłoża (Primer ME901/ME902 lub ME904)

Szerokość x grubość [mm]	Ilość sztuk /karton	Zawartość kartonu [m]
75 x 1,5	4	60,00
100 x 1,5	3	45,00
150 x 1,5	2	30,00

Długość rolki 15 m



Folie okienne Duo

Warianty mocowania

EW+ / EW = Pasek samoprzylepny może być wykorzystany z jednej bądź drugiej strony do zamocowania folii, w zależności od wariantu mocowania - E lub W.

Przyklejanie naprzemianstronne:
Tutaj usunąć folię ochronną



Przyklejanie jednostronnie:
Tutaj usunąć folię ochronną

Specjalny pasek samoprzylepny lub pasek butylowy do bryły budynku

jednostronnie „E”

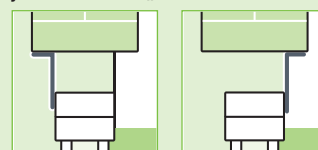

Wewn. uszcz.

Zewn. uszcz.

Pasek samo-przyl. do ościeżnicy okna

Specjalny pasek samoprzylepny lub pasek butylowy do bryły budynku

naprzemianstronnie „W”

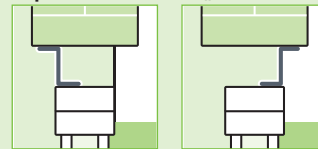

Wewn. uszcz.

Zewn. uszcz.

Pasek samoprzyl. do ościeżnicy okna

Specjalny pasek samoprzylepny lub pasek butylowy do bryły budynku

Mocowanie do ościeża (bryły budynku)

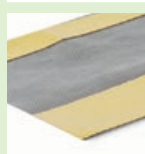

Pasek samoprzylepny (wyłącznie na równe podłoża, np. ościeża domów drewnianych)

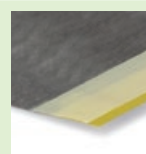

Bez butylu (z użyciem hybrydowego kleju do folii SP025)



Z paskiem butylowym (wymagane gruntowanie jednym z Primerów: ME901/ME902/ME904)

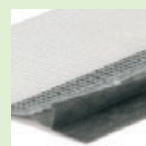

Z siatką tynkarską (mocowanie przy pomocy zaprawy PR005)

Warianty klipsów

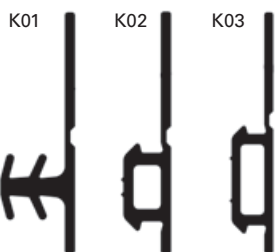

Wymiary gniazd dla różnych typów klipsów

Klips	Głębokość gniazda w mm	Szerokość gniazda w mm
K01	ca. 6,5	ca. 3 - 5
K02	ca. 4,0	ca. 5 - 7
K03	ca. 4,0	ca. 7 -10

ME500

Folia
okienna DuoFraunhofer
Institut
Bauphysik

Folia ME500 służy do uszczelniania złączy okiennych. Dzięki zmiennej wartości współczynnika S_d folia ME500 może być stosowana zarówno wewnątrz, jak i na zewnątrz. Produkt jest zgodny z zaleceniami RAL i zasadą „wewnątrz szczelniej niż na zewnątrz”. ME500 składa się z powłoki kopolimeru polietylenowego i włókniny. W pełni zainstalowana folia ME500, nie powinna być wystawiana na działanie słońca i promieniowania UV na okres powyżej 3msc. W przypadku planowanej dłuższej ekspozycji słonecznej, zaleca się stosowanie folii ME501 Duo HI z 12msc. odpornością UV. Nieograniczoną zaś odporność UV, zapewniają taśmy rozprężne illbruck klasy BG1- wielofunkcyjne oraz węgarkowe. Uwaga: deklarowana przez producenta odporność na ekspozycję słoneczną folii z rodziny illbruck Duo, ma miejsce tylko w przypadku kompletnie zainstalowanych (na ościeżu i ościeżnicy) folii. Należy bowiem chronić śliską, kopolimerową część wewnętrzzną folii Duo od słońca, od samego początku instalacji.

Typy folii

- **ME500 Folia okienna Duo EW+** – przyklejanie jednostronne lub naprzemianstronne, specjalny pasek samoprzylepny do ościeżnicy lub ściany
- **ME500 Folia okienna Duo EW** – płaska folia, do przyklejania jednostronnego lub naprzemianstronnego



Pojęcia „paroszczelności” i „paroprzepuszczalności”, zdefiniowane są normą DIN 4108-3 z lipca 2001

Warstwa paroprzepuszczalna (otwarta dyfuzyjnie)

Warstwa elementu budowlanego o współczynniku $S_d \leq 0,5m$

Warstwa paroszczelna (hamująca przepuszczanie pary wodnej)

Warstwa elementu budowlanego znajduje się w przedziale między 0,5m i 1500m

Warstwa blokująca (całkowita bariera dla dyfuzji pary wodnej)

Warstwa elementu budowlanego o współczynniku $S_d \geq 1500m$

Uwaga: W interpretacji powyższej definicji, za wartość paroszczelną przyjmuje się wszystkie wartości współczynnika S_d powyżej 0,5m czyli $0,5m < S_d < \infty$.

① ME500 Folia okienna Duo EW+

Zalety produktu

- niezwykle duża przyczepność na równych podłożach budowlanych
- możliwość przyklejania na wilgotnym podłożu, w połączeniu ze środkiem gruntującym illbruck ME904 Eco

Rozmiar	Dł. rolki [m]	Ilość szt./kart.	Całkowita długość [m]
EW500 EW+ 70	50,00	5	250,00
EW500 EW+ 100	50,00	3	150,00
EW500 EW+ 140	50,00	2	100,00

Folia ME500 Duo EW+ dostępna jest na specjalne zamówienie - czas oczekiwania około 4 tygodni od chwili złożenia zamówienia.

② ME500 Folia okienna Duo EW

Zalety produktu

- pierwsza inteligentna folia zastosowana w złączu okiennym, reagująca z otaczającą wilgocią 365 dni w roku;
- jedna folia do wewnętrznej i zewnętrznej warstwy uszczelnienia
- zmienna wartość S_d w przedziale 0,03 - 15m, co zapewnia osuszanie złączy w czasie rzeczywistym, chroniąc przed wilgocią, a w następstwie pleśnią
- element samoprzylepny może być używany zarówno z jednej, jak i drugiej strony

Rozmiar	Dł. rolki [m]	Ilość szt./kart.	Całkowita długość [m]
EW 70 z butylem	50,00	5	250,00
EW100 z butylem	50,00	3	150,00
EW140 z butylem	50,00	2	100,00
EW70 bez butylu	50,00	5	250,00
EW100 bez butylu	50,00	3	150,00
EW140 bez butylu	50,00	2	100,00
EW60 (125) z siatką	50,00	3	150,00
EW90 (155) z siatką	50,00	2	100,00

Kolor

- czarny

ME501**Folia okienna
Duo HI**12mśc
odporność UV

Folia z kopolimeru polietylenowego pokryta tkaniną z odpornej na przypadkowe rozerwanie włókniny. Unikalna folia reagująca na wilgoć, o zmiennej wartości współczynnika S_d i odporności na promieniowanie UV do 12 miesięcy. Dostępna w wariantach EW z paskiem butylowym do przyklejania na mur (niezbędny środek gruntujący illbruck ME 901 lub ME 902), bez butylu (wariant z klejem illbruck SP025) oraz w wersji W z klipsem EPDM.

Zalety produktu

- oszczędność materiału dzięki możliwości stosowania jednej folii wewnątrz i na zewnątrz
- inteligentne zarządzanie wilgocią dzięki zmiennej wartości S_d w przedziale 0,03 - 15m, co zapewnia osuszenie złącza w czasie rzeczywistym, chroniąc przed wilgocią, a w następstwie pleśnią
- odporność na rozerwanie i przypadkowe przebicie
- łatwy montaż folii do profilu dzięki klipsowi EPDM
- możliwość zatynkowania powierzchni folii
- odporność na zacinający deszcz 600Pa zgodnie z EN1027
- 12 miesięczna odporność UV zamontowanej folii
- rzeczywista paroprzepuszczalność (spełniony warunek $S_d \leq 0,5m$ normy DIN 4108-3 która ją definiuje)

Folia okienna Duo HI z klipsem EPDM

Rozmiar	Dł. rolki [m]	Ilość szt./kart.	Zawartość razem [m]
W 150 klips K02	25,00	2	50,00
W 200 klips K02	25,00	1	25,00
W 250 klips K02	25,00	1	25,00
W 300 klips K02	25,00	1	25,00
W 350 klips K02	25,00	1	25,00

Produkt dostępny na specjalne zamówienie
- czas oczekiwania 5-6 tygodni od chwili złożenia zamówienia.

Folia okienna Duo HI

Rozmiar	Dł. rolki [m]	Ilość szt./kart.	Zawartość razem [m]
EW70 z butylem	50,00	5	250,00
EW100 z butylem	50,00	3	150,00
EW150 z butylem	50,00	2	100,00
EW200 z butylem	50,00	2	100,00
EW250 z butylem	50,00	1	50,00
EW70 bez butylu	50,00	5	250,00
EW100 bez butylu	50,00	3	150,00
EW150 bez butylu	50,00	2	100,00
EW200 bez butylu	50,00	2	100,00
EW250 bez butylu	50,00	1	50,00

Kolor

- czarny

ME510**Folia okienna
zewnętrzna**

Folia polipropylenowa posiadająca uniwersalny, dwustronny pas klejący EW, pozwalający na różne warianty klejenia do ramy okiennej. Mocowanie do konstrukcji budynku jest realizowane za pomocą paska butylowego (zalecany Primer ME901 lub ME902).

Przeznaczona do zabezpieczenia połączenia okno-mur od strony zewnętrznej.

Zalety produktu

- dostępna w wariantach z paskiem butylowym (niezbędne użycie środka gruntującego ME901 lub ME902 oraz uprzedniego wyrównania gładzi przed jej przyklejeniem)
- włóknina umożliwiająca odróżnienie strony wierzchniej od spodniej oraz możliwość zatynkowania warstwy wierzchniej

Rozmiar	Dł. rolki [m]	Ilość szt./kart.	Zawartość razem [m]
EW70 z butylem	50,00	5	250,00
EW100 z butylem	50,00	3	150,00

ME511**Folia okienna
wewnętrzna**

Folia polipropylenowa posiadająca uniwersalny, dwustronny pas klejący EW, pozwalający na różne warianty klejenia do ramy okiennej. Mocowanie do konstrukcji budynku jest realizowane za pomocą paska butylowego (zalecany Primer ME901 lub ME902).

Przeznaczona do zabezpieczenia połączenia okno-mur od strony wewnętrznej.

Zalety produktu

- dostępna w wariantach z paskiem butylowym (niezbędne użycie środka gruntującego ME901 lub ME902 oraz uprzedniego wyrównania gładzi przed jej przyklejeniem)
- włóknina umożliwiająca odróżnienie strony wierzchniej od spodniej oraz możliwość zatynkowania warstwy wierzchniej

Rozmiar	Dł. rolki [m]	Ilość szt./kart.	Zawartość razem [m]
EW70 z butylem	50,00	5	250,00
EW100 z butylem	50,00	3	150,00

ME901

Primer butyl & bitum



Zalety produktu

- skuteczne wzmocnienie powierzchni
- krótki czas schnięcia

Forma dostawy

- puszka / opak. zbiorcze 1l / 12 sztuk

Środek gruntujący do zwiększenia przyczepności i zagrun-
towania powierzchni w celu jej optymalnego przygotowania
do przyklejenia taśm butylowych i bitumicznych.

ME902

Primer butyl & bitum w aerozolu



Zalety produktu

- możliwość nakładania natryskowego
- skuteczne wzmocnienie powierzchni
- krótki czas schnięcia

Forma dostawy

- aerozol / opak. zbiorcze 500 ml / 12 sztuk

Środek gruntujący do zwiększenia przyczepności i zagrun-
towania powierzchni w celu jej optymalnego przygotowania
do przyklejenia taśm butylowych i bitumicznych.

ME904

Primer butyl & bitum Eco



Zalety produktu

- nie zawiera rozpuszczalników
- skuteczne wzmocnienie powierzchni
- krótki czas schnięcia (w przypadku chłonnego podłoża taśmę samoprzylepną można położyć na lekko wilgotny grunt)

Forma dostawy

- puszka / opak. zbiorcze 1l / 6 sztuk

Środek gruntujący do zwiększenia przyczepności
i przygotowywania powierzchni budowlanych,
np. ścian murowanych, drewna, płyt pilśniowych,
przed użyciem taśm butylowych
i bitumicznych, również w celu
zwiększenia przyczepności podłoża
przed przyklejeniem taśm samoprzylepných.



Kleje

CT113

Klej do EPDM

EPDM

by illbruck



Ten zawierający rozpuszczalniki klej kontaktowy na bazie kauczuku styrenowego, służy do klejenia folii EPDM do materiałów bitumicznych w użyciu na zimno oraz ścian betonowych i murowanych.

Zalety produktu

- bardzo duża odporność na czynniki atmosferyczne i temperaturę
- doskonała przyczepność gdy przynajmniej jedna z powierzchni klejących jest porowata
- składowa systemu „illbruck EPDM”

Forma dostawy

- wiadro 5l
- ciężar 4,7kg

Uwaga: W przypadku konieczności łączenia ze sobą dwóch powierzchni nieporowatych (EPDM-EPDM lub EPDM-aluminium), zaleca się stosowanie kleju illbruck OT015.

OT015

Klej fasadowy



EPDM

by illbruck

OT015 jest klejem na bazie kauczuku styrenowego i rozpuszczalników. Służy do klejenia folii EPDM do standardowych podłoży budowlanych, takich jak beton, ściany murowane, aluminium surowe (bez powłok), aluminium anodowane, aluminium lakierowane proszkowo, blacha ocynkowana, wiele rodzajów bitumów w użyciu na zimno, a także łączenia folii EPDM na zakładkę.

Zalety produktu

- bardzo duża odporność na czynniki atmosferyczne i temperaturę
- doskonała przyczepność do betonu, tynku, stali i blach aluminiowych
- elastyczne właściwości uszczelniające połączenia
- składowa systemu „illbruck EPDM”
- klej do powierzchni nieporowatych, np. EPDM-EPDM lub EPDM-aluminium lecz sprawdza się doskonale na powierzchniach porowatych

Forma dostawy

- worek foliowy / opak. zbiorcze 600ml / 12 sztuk

PU010

Klej do polistyrenu (EPS i XPS)



i3
renova

PU010 to poliuretanowy klej do szybkiego mocowania elementów z polistyrenu ekspandowanego oraz ekstrudowanego do większości podłoży budowlanych, a także drewna i płyt OSB. Wykazuje lepsze właściwości izolacji termicznej od standardowych klejów i umożliwia bardziej efektywne nakładanie dzięki aplikacji w aerozolu - analogicznie do pianek pistoletowych. Szczególnie polecany przy obróbce - klejeniu płyt EPS i XPS wokół okien. Nadaje się również do wykonywania ociepleń fundamentów w strefie przyziemia czy uzupełniania szczelin między płytami EPS-EPS, EPS-XPS oraz XPS-XPS w dowolnych płaszczyznach.

Zalety produktu

- do łatwego i szybkiego mocowania elementów z polistyrenu ekspandowanego (EPS) oraz ekstrudowanego (XPS) do podłoży mineralnych i drewna i płyt OSB, przy wykonywaniu obróbek wokół okien oraz ociepleń fundamentów w strefie przyziemia, do uzupełniania szczelin między płytami EPS-EPS, EPS-XPS oraz XPS-XPS
- do aplikacji używa się standardowych pistoletów oraz czyszcików do pianek poliuretanowych
- możliwość stosowania już od 0°C
- niskoprężny (nie odpycha łączonych elementów)
- dzięki właściwościom termoizolacyjnym, pozwala minimalizować liniowe mostki cieplne
- rekomendowany do osadzania ciepłego parapetu PR003 XPS Premium na podłożu otworu okiennego, zamiennie z zaprawą termoizolacyjną PR005 lub w parze z nią - kiedy zachodzi konieczność wyrównania podłoża przed instalacją ciepłego parapetu)

Forma dostawy

- puszka / opak. zbiorcze 750ml / 12 sztuk

Uwaga: produkt PU010 nie może być używany do mocowania płyt polistyrenowych w bezspoinowych systemach ociepleń (BSO /ETICS), tzw. metodą „lekką mokrą” jako substytut zaprawy klejącej.

PU030**Klej do schodów
i parapetów**

Jednoskładnikowy klej poliuretanowy, przeznaczony do osadzania stopni schodowych oraz parapetów okiennych na typowych podłożach budowlanych.

Zalety produktu

- doskonała przyczepność do kamienia, betonu, cegły, drewna, gresu, polistyrenu ekspandowanego i ekstrudowanego, płyt g-k i OSB, blachy oraz większości tworzyw PCV
- niskoprężny, nie odpycha i nie deformuje przyklejanych elementów
- działa wygłuszająco
- izoluje termicznie podobnie jak standardowa pianka poliuretanowa, przy nieporównywalnie mocniejszych wiązaniach
- możliwość aplikacji już od 0°C
- szybkie utwardzanie i duża siła klejenia - idealny przy montażu parapetów wewnętrznych i zewnętrznych
- szybka i precyzyjna aplikacja przy użyciu standardowych pistoletów do pian poliuretanowych

Forma dostawy

- puszka / opak. zbiorcze 750ml / 12 sztuk

Kolor

- zielony

PU038**Klej do ram Alu**

2-składnikowy klej poliuretanowy, przeznaczony do klejenia konstrukcyjnego kątowników aluminiowych anodowanych lub lakierowanych proszkowo. Nadaje się także do klejenia innych materiałów, takich jak utwardzone PVC czy laminat wysokociśnieniowy (HPL).

Zalety produktu

- duża wytrzymałość złącza
- po utwardzeniu nadaje się do szlifowania i malowania
- nie zawiera rozpuszczalników

Forma dostawy

- kartusze / opak. zbiorcze 900g / 6 sztuk

SP025

Klej do folii okiennych



Zalety produktu

- dobra przyczepność na lekko wilgotnych powierzchniach
- odporność na starzenie
- nie zawiera rozpuszczalników, izocyjanianów i silikonu (daje się pokrywać powłokami malarskimi)
- bezzapachowy
- odporny na UV

Forma dostawy

- kartusz / opak. zbiorcze 310ml / 12 sztuk
- worek foliowy / opak. zbiorcze 600ml / 20 sztuk

Kolor

- betonowo-szary

Klej ekologiczny na bazie polimerów hybrydowych do klejenia folii okiennych illbruck. Formuła ekologiczna, bezwonny, nie zawiera rozpuszczalników, odporny na starzenie. Gwarantuje utworzenie mocnej i elastycznej spoiny pomiędzy foliami okiennymi illbruck, a podłożem.

SP030

Klej do szkła

Krystalicznie przejrzysty

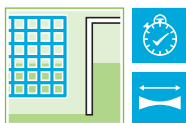

Zalety produktu

- łączenie szkła elastyczną spoiną
- bardzo szybkie schnięcie
- bezzapachowy
- nie zawiera rozpuszczalników ani izocyjanianów

Forma dostawy

- kartusz / opak. zbiorcze 310ml / 12 sztuk

Kolor

- krystalicznie transparentny

Krystalicznie przejrzysty, bez zabarwień, ekologiczny klej - uszczelniacz na bazie technologii hybrydowej. Po związaniu tworzy mocną i elastyczną spoinę. Jest chemicznie obojętny, nie powoduje korozji i jest kompatybilny z metalami oraz większością materiałów budowlanych. Polecany do zastosowań wewnątrz, m. in. do wklejania szyb w metalowe ramy gablot i szaf).

SP050

Klej uniwersalny

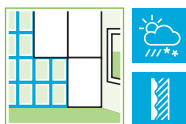

Zalety produktu

- trwały elastycznie
- łatwy w aplikacji i obróbce z uwagi na optymalną lepkość odpowiednią do większości zastosowań
- bez zawartości rozpuszczalników, izocyjanianów i silikonu
- bardzo dobra przyczepność do metali
- odporność na UV
- nie zawiera rozpuszczalników, izocyjanianów i silikonu (daje się pokrywać powłokami malarskimi)

Forma dostawy

- kartusz / opak. zbiorcze 310ml / 12 sztuk
- woreczek foliowy / opak. zbiorcze 600ml / 20 sztuk

Kolor

- biały
- szary

Mocny i elastyczny klej na bazie technologii hybrydowej może być wykorzystywany do wykonywania połączeń technicznych i uszczelnień w budownictwie np. w blaszanych obudowach lub jako natryskowe uszczelnienie kołnierzy przy montażu systemów ogrzewania. Do zastosowań wewnętrznych i zewnętrznych.

SP150

Klej uniwersalny Plus

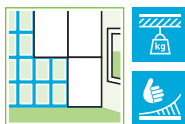

Mocny i elastyczny klej na bazie technologii hybrydowej może być używany do przyklejania wielu różnych materiałów w budownictwie np. do przyklejania blaszanych obudów, wzmocnień, zamocowań, paneli, listew itp. Może być również używany do klejenia płyt, elementów warstwowych, osłon itp.

Zalety produktu

- duża przyczepność początkowa
- trwała elastyczność
- przyczepność bez gruntowania do wielu rodzajów podłoży
- bez zawartości rozpuszczalników, izocyjanianów i silikonu
- bardzo dobra wytrzymałość mechaniczna
- odporność na UV

Forma dostawy

- kartusz / opak. zbiorcze 310ml / 12 sztuk

Kolor

- biały
- czarny

SP340

Klej szybkowiązący

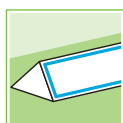

Niezwykle mocny i elastyczny klej na bazie technologii hybrydowej, przeznaczony do wykonywania połączeń, które wymagają natychmiastowej wysokiej przyczepności początkowej. Klej SP340 jest komponentem systemu do montażu w ociepleniu illbruck MOWO do przyklejania purenitowej ramy montażowej do ściany. Wyłącznie do stosowania z pistoletami elektrycznymi do mas wysokolepkich.

Zalety produktu

- bardzo duża przyczepność początkowa (spoina utrzymuje ciężkie elementy w zadanym położeniu na powierzchniach pionowych)
- bez zawartości rozpuszczalników, izocyjanianów i silikonu
- doskonała wytrzymałość mechaniczna połączenia
- nieograniczona odporność na UV

Forma dostawy

- worek foliowy / opak. zbiorcze 600ml / 20 sztuk

Kolor

- biały

SP350

Klej szybkowiązący Fix & Seal



Klej SP350 jest idealnym rozwiązaniem dla wielu zastosowań, w których przydatna jest wysoka wytrzymałość początkowa, takich jak: mocowanie blachy i obrzeży z PCV, profili betonowych i drewnianych; do większości rodzajów okładzin ściennych.

Zalety produktu

- wysoka przyczepność z mocnym chwytem początkowym (spoina utrzymuje ciężkie elementy w zadanym położeniu na powierzchniach pionowych)
- łatwa aplikacja pistoletem mechanicznym mimo wysokiej lepkości
- elastyczność i duża wytrzymałość mechaniczna spoiny po całkowitym utwardzeniu
- dobra odporność na UV, warunki pogodowe i starzenie

Forma dostawy

- kartusz / opak. zbiorcze 310ml / 12 sztuk
- woreczek foliowy / opak. zbiorcze 600ml / 20 sztuk

Kolor

- biały

SP351**NOWOŚĆ 2016**

Klej do montażu okien

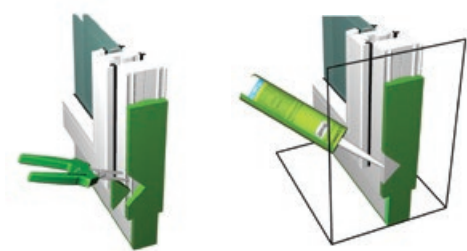

Innowacyjne rozwiązanie dla branży okiennej, objęte patentem. Stworzone na bazie bezpiecznej technologii na bazie polimerów hybrydowych illbruck SP, o bardzo wysokiej przyczepności początkowej. Klej jest neutralny chemicznie, nie inicjuje korozji, jest niemal bezwonny. Wykazuje doskonałą odporność na UV, warunki atmosferyczne czy starzenie. Pozwala na klinowanie okna w obliczu stosowania wielofunkcyjnych taśm rozprężnych. Produkt umożliwia wykonanie kilku prac w procesie montażu okna.

Zalety produktu

- iniekcyjne klinowanie okien (zapewnienie punktowego podparcia mechanicznego okna)
- właściwości mechaniczne i uszczelniające potwierdzone przez Instytut ift-Rosenheim (wytrzymałość na ściskanie i próby szczelności, obciążenie 60kg / 1 punkt klinowania iniekcyjnego okna)
- kliny nie ześlizgują się
- rekomendowany do klejenia parapetów wewnętrznych i zewnętrznych na przygotowanym uprzednio podłożu (patrz str. 47 - PR005 Zaprawa termoizolacyjna)
- polecany do łączenia XPS/EPS z folią EPDM oraz kombinacji z dowolnym podłożem budowlanym
- kompensuje naprężenia rozszerzalności termicznej i ruchów konstrukcyjnych elementów budowlanych
- neutralny chemicznie - nie powoduje korozji
- bezpieczny dla zdrowia i środowiska, nie zawiera rozpuszczalników oraz izocyjanianów
- nie zawiera silikonu i może być pokrywany powłokami malarskimi
- można stosować do temp. -5°C z wykluczeniem powierzchni oszronionych (należy przestrzegać zaleceń producenta dotyczących aplikacji kleju w okresie zimowym)

Forma dostawy

- kartusz / opak. zbiorcze 310ml / 12 sztuk
- worek foliowy / opak. zbiorcze 600ml / 20 sztuk

Kolor

- biały (kartusz 310ml)
- antracyt (worek 600ml)

Produkty powiązane

Strona 52 AT140 Primer do podłoży chłonnych

Strona 53 AT115 Środek do czyszczenia PCV

Pianki

FM230

Pianka do okien*



Ta 1-składnikowa pianka poliuretanowa jest przeznaczona do wypełniania, ocieplania i izolowania szczelin montażowych przy oknach oraz do wypełniania szczelin montażowych przy futrynach drzwiowych zgodnie z wymaganiami RAL. Dzięki wysokiej elastyczności przekraczającej 30% pianka może lepiej kompensować ruchy elementów budynku. Ma doskonałą przyczepność do wielu standardowych rodzajów podłoży budowlanych, np. beton, murowane ściany, kamień, tynk, drewno, cement włóknisty, metal i liczne tworzywa sztuczne (polistyren, twarda pianka poliuretanowa, poliester, twarde PCW).

Zalety produktu

- elastyczność zbadana przez zewnętrzną jednostkę (MPA) > 30%
- pianka z badaniami MPA testowana od 0°C
- szczególnie dedykowana do wykonywania hermetycznych połączeń w budynkach o standardzie pasywnym
- pianka klasy B2 (normalnie palny) wg. normy DIN 4102 cz.1
- dopuszczona do stosowania na rynku niemieckim
- niemieckojęzyczna etykieta (produkt dla firm wyjeżdżających na montaż do Niemiec)

Forma dostawy

- puszka / opak. zbiorcze 750ml / 12 sztuk

Uwaga: Produkt dedykowany na rynek niemiecki (posiada dopuszczenia do stosowania jako wyrób budowlany na tym rynku). Ponadto, regulacje prawa budowlanego na rynku niemieckim, nie zezwalają na stosowanie pianek poliuretanowych klasy palności B3 zgodnie z normą DIN 4102. Nie zaleca się z kolei stosowania pianki FM230 na polskim rynku budowlanym z uwagi na brak polskojęzycznej etykiety na opakowaniu i lokalnych dopuszczeń do stosowania w budownictwie (znaku B).

FM310

Pianka Basic

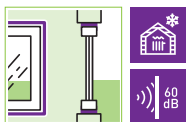

1-składnikowa pianka PU reagująca z wilgocią zawartą w powietrzu, materiał o stabilnej strukturze i wysokiej trwałości. Posiada właściwości termoizolacyjne i dźwiękochłonne.

Zalety produktu

- letnia pianka STANDARD
- bardzo dobra przyczepność do betonu, cegły, kamienia, tynku, drewna, płyt włóknowo-cementowych, płyt g-k, metali i licznych tworzyw sztucznych (m.in. twarda pianka PUR, twarde PCV)
- doskonała odporność na starzenie
- dobra stabilność wymiarowa
- bariera akustyczna złącza do 60dB

Forma dostawy

- puszka / opak. zbiorcze 750ml / 12 sztuk

FM330

NOWOŚĆ 2016

Pianka elastyczna Perfekt

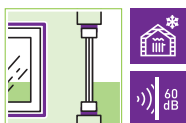

Pianka poliuretanowa do okien, drzwi i dylatacji z linii illbruck Perfekt - produktów najwyższej klasy w ofercie pianek illbruck. Polecana gdy priorytetem jest elastyczność wyższa od standardowych pianek, szczelność na powietrze oraz skrajnie niska prężność. Produkt w szczególności polecany do budownictwa energooszczędnego i pasywnego.

Zalety produktu

- całosezonowa pianka PREMIUM o zwiększonej pojemności
- możliwa aplikacja w temp. od -10°C do +35°C
- dedykowana do okien, drzwi oraz wykonywania elastycznych połączeń w przegrodach budowlanych
- skrajnie niska prężność (do wszystkich typów okien i drzwi - nie wypacza nawet najcieńszych ościeżnic)
- skuteczne absorbowanie ruchów i drgań konstrukcyjnych do 35% (powrót elastyczny bez negatywnego wpływu na strukturę utwardzonej pianki)
- sprawdza się w zastosowaniach, gdzie wymagana jest podwyższona szczelność materiału izolacyjnego na powietrze (połączeń w budynkach o standardzie energooszczędnym i pasywnym)
- bariera akustyczna złącza do 60dB
- długi okres przydatności do użycia - 15 miesięcy

Forma dostawy

- puszka / opak. zbiorcze 880ml / 12 sztuk

FM341

Zimowa pianka



Przeznaczona do montażu ram okiennych i ościeżnic drzwiowych, a także do wypełniania i uszczelniania fug. Produkt ma właściwości izolacji cieplnej i akustycznej. FM341 Zimowa pianka pistoletowa może być aplikowana w temperaturze otoczenia od -10°C do +35°C.

Zalety produktu

- zimowa pianka STANDARD
- bardzo dobra przyczepność do betonu, cegły, kamienia, tynku, drewna, płyt włóknowo-cementowych, płyt g-k, metali i licznych tworzyw sztucznych (m.in. twarda pianka PUR, twarde PCV)
- doskonała odporność na starzenie
- dobra stabilność wymiarowa
- bariera akustyczna złącza do 60dB

Forma dostawy

- puszka / opak. zbiorcze 750ml / 12 sztuk

FM350

NOWOŚĆ 2016

Pianka Perfekt

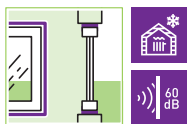

Pianka poliuretanowa z linii illbruck Perfekt - produktów najwyższej klasy w ofercie pianek illbruck. Pianka do okien i drzwi gdy priorytetem jest wydajność (rekomendowana z pistoletem illbruck AA255 dla uzyskania najlepszej wydajności i optymalnej struktury utwardzonego materiału izolacyjnego).

Zalety produktu

- całosezonowa pianka PREMIUM o zwiększonej pojemności
- możliwa aplikacja w temp. od -10°C do +35°C
- wysoka wydajność
- produkt dedykowany do okien i drzwi (nie wypacza ościeżnic)
- dobra przyczepność do większości typowych podłoży budowlanych
- bariera akustyczna złącza do 60dB
- długi okres przydatności do użycia - 15 miesięcy

Forma dostawy

- puszka / opak. zbiorcze 880ml / 12 sztuk

FM355

NOWOŚĆ 2016

Pianka niskoprężna Perfekt



Pianka poliuretanowa z linii illbruck Perfekt - produktów najwyższej klasy w ofercie pianek illbruck. Pianka do okien i drzwi gdy priorytetem jest skrajnie niska prężność.

Zalety produktu

- całosezonowa pianka PREMIUM o zwiększonej pojemności
- możliwa aplikacja w temp. od -10°C do +35°C
- specjalnie opracowana formuła dla uzyskania skrajnie niskiej prężności - nie wypacza nawet najcieńszych ościeżnic (polecana do wszystkich typów okien i drzwi)
- bariera akustyczna złącza do 60dB
- długi okres przydatności do użycia - 15 miesięcy

Forma dostawy

- puszka / opak. zbiorcze 880ml / 12 sztuk

FM370

Pianka XXL letnia

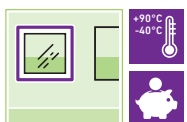

Stabilny materiał PUR o wysokiej wydajności i minimalnej kurczliwości po utwardzeniu. Pianka nadaje się do uszczelniania szczeliny montażowej okien i drzwi oraz innych szczelin budowlanych. Produkt posiada właściwości termoizolacyjne i dźwiękochłonne.

Zalety produktu

- letnia pianka STANDARD o zwiększonej pojemności
- wydajność 21 m w szczelinie 3x7 cm
- nie wypacza ościeżnic
- doskonała przyczepność do większości powierzchni
- bariera akustyczna złącza do 60dB

Forma dostawy

- puszka / opak. zbiorcze 880ml / 12 sztuk

FM371

Pianka XXL zimowa



Stabilny materiał o wysokiej wydajności i minimalnej kurczliwości po utwardzeniu. Idealny do uszczelniania szczelin montażowych okien i drzwi oraz innych szczelin budowlanych.

Zalety produktu

- zimowa pianka STANDARD o zwiększonej pojemności
- wydajność 21 m w szczelinie 3x7 cm
- nie wypacza ościeżnic
- doskonała przyczepność do większości powierzchni
- bariera akustyczna złącza do 60dB

Forma dostawy

- puszka / opak. zbiorcze 880ml / 12 sztuk

FM610

Pianka montażowa



Jednoskładnikowa wężykowa pianka poliuretanowa reagująca z wilgocią zawartą w powietrzu o doskonałej, solidnej strukturze wewnętrznej. Produkt posiada właściwości termoizolacyjne i dźwiękochłonne.

Zalety produktu

- letnia pianka STANDARD, wężykowa
- bardzo dobra przyczepność do betonu, cegły, kamienia, tynku, drewna, płyt włóknowo-cementowych, płyt g-k, metali i licznych tworzyw sztucznych (m.in. twarda pianka PUR, twarde PCV)
- odporna na starzenie, ciepło, wodę i chemikalia
- dobra stabilność wymiarowa
- bariera akustyczna złącza do 60dB

Forma dostawy

- puszka / opak. zbiorcze 750ml / 12 sztuk

FM710

2K Pianka montażowa

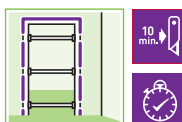

Ta 2-składnikowa pianka poliuretanowa ma doskonałą przyczepność do wielu standardowych rodzajów podłoży budowlanych, np. beton, murowane ściany, kamień, tynk, drewno, cement włóknisty, metal i liczne tworzywa sztuczne (polistyren, twarda pianka poliuretanowa, poliester, twarde PCV).

Zalety produktu

- odporna na chemikalia
- szybka w użyciu dzięki krótkiemu czasowi utwardzania
- duża wytrzymałość uzyskanej w efekcie aplikacji spoiny

Forma dostawy

- puszka / opak. zbiorcze 400ml / 12 sztuk

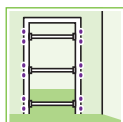
FM790**2K-P Pianka
szybkowiążąca****Zalety produktu**

- błyskawiczny i pewny montaż ościeżnic drzwiowych - możliwość usunięcia rozpórek z ościeżnic już po 20 minutach
- gotowa do cięcia po 90 sekundach
- wydajność do 4,5 l

Forma dostawy

- kartusze / opak. zbiorcze 210ml / 16 sztuk

Szybkoschnąca pianka poliuretanowa przeznaczona w szczególności do montażu ościeżnic drzwiowych. Ma doskonałą przyczepność do wielu standardowych rodzajów podłoży budowlanych, tj. beton, murowane ściany, kamień, tynk, drewno, cement włóknisty, metal i liczne tworzywa sztuczne (polistyren, twarda pianka poliuretanowa, poliester, twarde PCV).

Produkty specjalne

PR003

Ciepły parapet XPS Premium

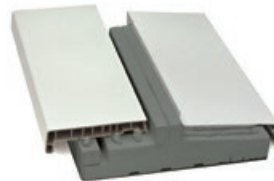

DIBt

Profil wykonany z twardego polistyrenu ekstrudowanego, przeznaczony do uszczelniania dolnego złącza okiennego, zapewniając doskonałą szczelność na wodę i przedmuchy (ograniczenia wartości liniowych mostków cieplnych), zapobiegając efektowi tzw. „falującej firanki”. Dzięki regulowanym powierzchniom przylegania, jest on jednocześnie podstawą pod zewnętrzny i wewnętrzny parapet.

Zalety produktu

- kompletna izolacja podoknia
- stabilne osadzenie okna na podłożu otworu okiennego
- nośność do 200 kg/mb
- wysoka szczelność na powietrze i dyfuzję pary wodnej
- szczelność na zacinający deszcz do 600 Pa
- w zestawie z naklejoną taśmą rozprężną illbruck TP610
- rozwiązanie rekomendowane w najnowszych wytycznych ITB nr B6/2016 dot. montażu okien i drzwi balkonowych

Forma dostawy

Profil jest dostarczany jako produkt „szyty na miarę”, tj. produkowany pod konkretny profil okienny.

Profil	Dł./szer./wys. [mm]	Szerokość [mm]
pod okno	1200x340x75* (bez regulacji)	szerokość regulowana 360-400 (dodatkowy profil do regulacji)
pod drzwi	1200x230x105*	szerokość stała 230

*Część widoczna profilu po wpięciu w gniazdo okienne - standardowa wartość, którą należy dodać do wysokości okna

PR005

NOWOŚĆ 2016

Zaprawa termoizolacyjna



Zaprawa termoizolacyjna do głębokich uzupełnień ubytków w murze i wyrównania ściany przed przystąpieniem do montażu okna w systemie warstwowym.

Zalety produktu

- doskonałe właściwości termoizolacyjne zaprawy < 0,15 [W/mK]
- klasa palności A1
- przeznaczona do uzupełnień w murze i wyrównania ościeża przed przystąpieniem do montażu okna (wypełnia zalecenia wytycznych ITB nr B6/2016 dot. montażu okien i drzwi balkonowych, w zakresie przygotowania ościeży - pkt. 4.1)
- dedykowana do osadzania ciepłego parapetu XPS/EPS oraz przyklejenia folii okiennych w wariacie z siatką podtynkową
- doskonała do prac renowacyjnych (napraw ubytków w murze), gdzie oczekiwana jest dobra izolacyjność termiczna przegrody i szybki czas schnięcia

Forma dostawy

- opakowanie 7,5kg lub 20kg

PR013

Profil podokienny XPS Premium

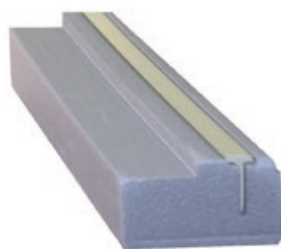

PR013 Profil podokienny XPS Premium do izolacji podoknia w systemie illbruck MOWO – dla okien osadzanych w warstwie izolacji termicznej budynku. Profil wykonany jest z polistyrenu ekstrudowanego oraz listwy PCV w kształcie litery „T”, do której mocowany jest wkładem parapet zewnętrzny. Szczelność połączenia na przedmuchy i podciekanie na granicy okno-profil PR013, realizowana jest przez naklejenie na górną część profilu taśmy TP610 illmod Eco oraz połączeniu podłoże-profil PR013 za pomocą kleju hybrydowego SP340.

Zalety produktu

- dobre parametry izolacji termicznej – „ciepła” alternatywa dla tradycyjnych listew podparapetowych z PCV
- mały ciężar własny
- przenoszenie obciążeń do 200kg/mb
- wysoka stabilność osadzonego okna
- szczelność na przedmuchy – stosowana w parze z taśmą rozprężną i klejem hybrydowym
- odporność na wodę i pleśń

Forma dostawy

Profil jest dostarczany jako produkt „szyty na miarę”, tj. produkowany pod konkretny profil okienny.

Długość x wysokość [mm]**Szerokość**1200x35*
1200x40*zmienna - w zależności od profilu okna
zmienna - w zależności od profilu okna

*Część widoczna profilu po wpięciu w gniazdo okienne - standardowa wartość, którą należy dodać do wysokości okna

PR102

Sznur PE okrągły



Sznur służy do wypełniania szczelin w obszarach wewnętrznych i zewnętrznych.

Zalety produktu

- struktura zamkniętokomórkowa wg DIN 18540
- B2 (normalnie palny), badania wg DIN 4102 cz. 1
- niezbędny do realizacji wielu detali uszczelnieniowych z użyciem mas silikonowych i hybrydowych

Rozmiar	Średnica [mm]	Długość [m]	Całkowita długość m/karton
6/33	6	Rolka	1500
10/33	10	Rolka	600
13/33	13	Rolka	400
15/33*	15	Rolka	250
20/33*	20	Rolka	150
25/33*	25	Rolka	100
30/33*	30	Rolka	80
40/33*	40	2,00	120

* z pustym rdzeniem

System illbruck MOWO

Montaż Okna w Ociepleniu



Służy do mocowania i uszczelniania okien w płaszczyźnie izolacji termicznej budynku. Rama systemu zbudowana z purenitowych profili, przyklejana jest za pomocą kleju szybkowiążącego SP340 do ściany nośnej. W ten sposób wszystkie występujące siły: wiatru, masa własna i obciążenia użytkowe, są przenoszone na ścianę nośną. Uszczelnienie realizowane jest za pomocą wielofunkcyjnej taśmy rozprężnej illbruck TP652. Klin oraz blok izolacyjny stosuje się jako dodatkową izolację cieplną ościeżnicy montażowej. System montażu w ociepleniu (MOWO) posiada badania systemowe wg wytycznych ift MO-01/1.

Zalety produktu

- przebadana laboratoryjnie nośność (szczegółowa tabela przenoszenia obciążeń znajduje się w karcie technicznej na www.illbruck.com/pl_PL)
- późniejsza wymiana okien bez uszkodzenia elewacji
- optymalne wyciszenie szczeliny montażowej
- pierwszy system montażu w ociepleniu na bazie kleju z certyfikatem ift
- rozwiązanie rekomendowane w wytycznych ITB nr B6/2016 w pkt. 5.5 dot. montażu okien i drzwi balkonowych

illbruck MOWO - Typ 1

- Płyta instalacyjna PR011, umożliwia częściowe wysunięcie okna w warstwę ocieplenia budynku (do 35mm poza obrys muru)
- Możliwe zastosowanie łączników do montażu ościeżnicy okna w murze w odległości ≤ 10 mm od jego krawędzi (zależne od materiału podłoża)
- Prostokątny kształt płyty PR011, pozwala na łatwe połączenie jej z ociepleniem budynku

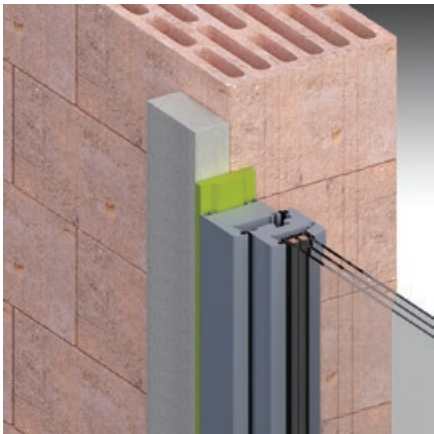
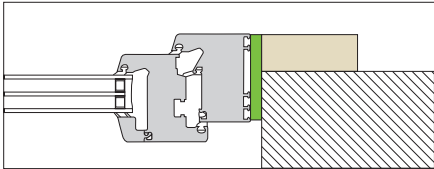

illbruck MOWO - Typ 2

- Profil instalacyjny PR007, w przypadku większości profili okiennych, umożliwia pełne wysunięcie okna w warstwę ocieplenia (do 90mm poza obrys muru)
- Możliwe zastosowanie łączników do montażu ościeżnicy okna w profilu instalacyjnym PR007, w odległości min. 15mm od krawędzi muru i min. 25mm od zewnętrznej krawędzi profilu PR007
- Współczynnik izolacji termicznej poprawia klin izolacyjny PR008

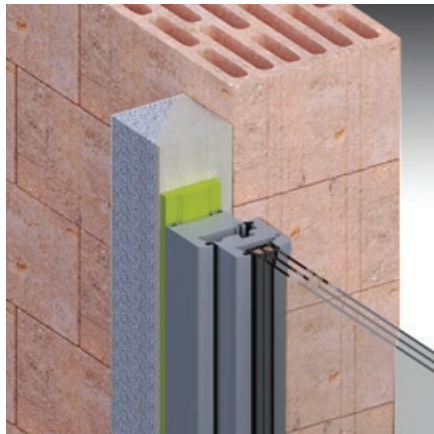
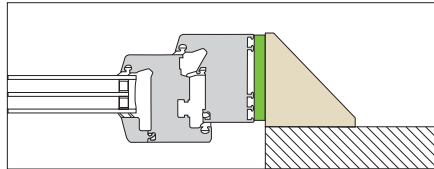

illbruck MOWO - Typ 3

- Kątownik instalacyjny PR010, umożliwia pełne wysunięcie okna w warstwę ocieplenia (od 120 - 200mm poza obrys muru)
- Polecany w przypadku montażu w ścianie trójwarstwowej z użyciem cegły klinkierowej lub w przypadku użycia znacznych grubości płyt dociepleniowych
- Współczynnik izolacji termicznej poprawia blok izolacyjny PR012
- **Długość kątownika instalacyjnego PR010 wynosi 1,35m**

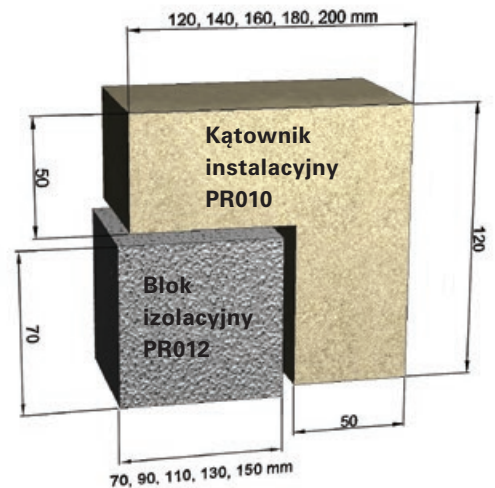
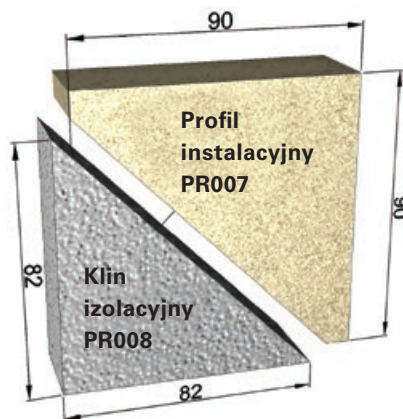
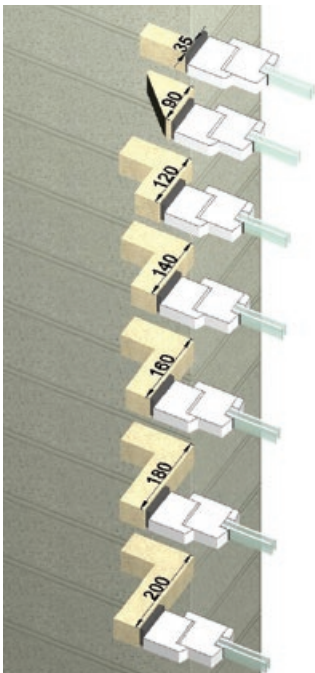
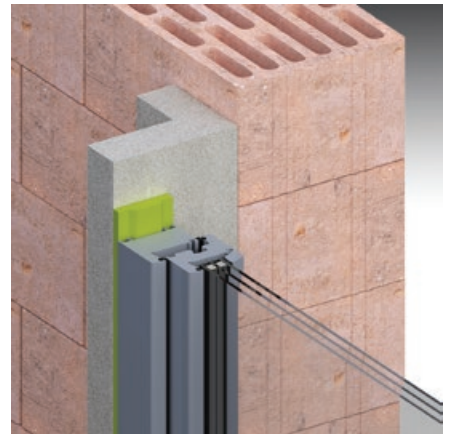
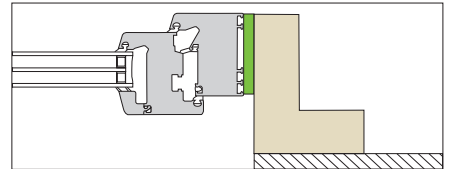

Typy montażu illbruck MOWO

Opis	Artykuł	Wymiary	Zawartość
Pakiet A 66M	TP652	66mm	144,0 mb
	PR007	1400 x 90 x 90	176,4 mb
	PR008	1400 x 82 x 82	176,4 mb
	SP340	600ml biały	60 szt.
	AT140	500 ml	12 szt.
	Kształtka XPS PR013*		37 szt. (44,4 mb)
	Taśma illmod Eco 15/3		1 karton (70 mb)
Pakiet A 72M	TP652	72mm	144,0 mb
	PR007	1400 x 90 x 90	176,4 mb
	PR008	1400 x 82 x 82	176,4 mb
	SP340	600ml biały	60 szt.
	AT140	500 ml	12 szt.
	Kształtka XPS PR013*		37 szt. (44,4 mb)
	Taśma illmod Eco 15/3		1 karton (70 mb)
Pakiet A 77M	TP652	77mm	144,0 mb
	PR007	1400 x 90 x 90	176,4 mb
	PR008	1400 x 82 x 82	176,4 mb
	SP340	600ml biały	60 szt.
	AT140	500 ml	12 szt.
	Kształtka XPS PR013*		37 szt. (44,4 mb)
	Taśma illmod Eco 15/3		1 karton (70 mb)
Pakiet A 83M	TP652	83mm	144,0 mb
	PR007	1400 x 90 x 90	176,4 mb
	PR008	1400 x 82 x 82	176,4 mb
	SP340	600ml biały	60 szt.
	AT140	500 ml	12 szt.
	Kształtka XPS PR013*		37 szt. (44,4 mb)
	Taśma illmod Eco 15/3		1 karton (70 mb)
Pakiet A 88M	TP652	88mm	144,0 mb
	PR007	1400 x 90 x 90	176,4 mb
	PR008	1400 x 82 x 82	176,4 mb
	SP340	600ml biały	60 szt.
	AT140	500 ml	12 szt.
	Kształtka XPS PR013*		37 szt. (44,4 mb)
	Taśma illmod Eco 15/2-4		1 karton (70 mb)

Opis	Artykuł	Wymiary	Zawartość
Pakiet B 66M	TP652	66mm	72,0 mb
	PR007	1400 x 90 x 90	78,4 mb
	PR008	1400 x 82 x 82	78,4 mb
	SP340	600ml biały	40 szt.
	AT140	500 ml	6 szt.
	Kształtka XPS PR013*		17 szt. (20,4 mb)
	Taśma illmod Eco 15/3		1 karton (70 mb)
Pakiet B 72M	TP652	72mm	72,0 mb
	PR007	1400 x 90 x 90	78,4 mb
	PR008	1400 x 82 x 82	78,4 mb
	SP340	600ml biały	40 szt.
	AT140	500 ml	6 szt.
	Kształtka XPS PR013*		17 szt. (20,4 mb)
	Taśma illmod Eco 15/3		1 karton (70 mb)
Pakiet B 77M	TP652	77mm	72,0 mb
	PR007	1400 x 90 x 90	78,4 mb
	PR008	1400 x 82 x 82	78,4 mb
	SP340	600ml biały	40 szt.
	AT140	500 ml	6 szt.
	Kształtka XPS PR013*		17 szt. (20,4 mb)
	Taśma illmod Eco 15/3		1 karton (70 mb)
Pakiet B 83M	TP652	83mm	72,0mb
	PR007	1400 x 90 x 90	78,4 mb
	PR008	1400 x 82 x 82	78,4 mb
	SP340	600ml biały	40 szt.
	AT140	500 ml	6 szt.
	Kształtka XPS PR013*		17 szt. (20,4 mb)
	Taśma illmod Eco 15/3		1 karton (70 mb)
Pakiet B 88M	TP652	88mm	72,0 mb
	PR007	1400 x 90 x 90	78,4 mb
	PR008	1400 x 82 x 82	78,4 mb
	SP340	600ml biały	40 szt.
	AT140	500 ml	6 szt.
	Kształtka XPS PR013*		17 szt. (20,4 mb)
	Taśma illmod Eco 15/2-4		1 karton (70 mb)

Pakiet C 66M	TP652	66mm	36,0 mb
	PR007	1400 x 90 x 90	39,2 mb
	PR008	1400 x 82 x 82	39,2 mb
	SP340	600ml biały	20 szt.
	AT140	500 ml	5 szt.
	Kształtka XPS PR013*		9 szt. (10,8 mb)
	Taśma illmod Eco 15/3		2 szt.
Pakiet C 72M	TP652	72mm	36,0 mb
	PR007	1400 x 90 x 90	39,2 mb
	PR008	1400 x 82 x 82	39,2 mb
	SP340	600ml biały	20 szt.
	AT140	500 ml	5 szt.
	Kształtka XPS PR013*		9 szt. (10,8 mb)
	Taśma illmod Eco 15/3		2 szt.
Pakiet C 77M	TP652	77mm	36,0 mb
	PR007	1400 x 90 x 90	39,2 mb
	PR008	1400 x 82 x 82	39,2 mb
	SP340	600ml biały	20 szt.
	AT140	500 ml	5 szt.
	Kształtka XPS PR013*		9 szt. (10,8 mb)
	Taśma illmod Eco 15/3		2 szt.
Pakiet C 83M	TP652	83mm	36,0 mb
	PR007	1400 x 90 x 90	39,2 mb
	PR008	1400 x 82 x 82	39,2 mb
	SP340	600ml biały	20 szt.
	AT140	500 ml	5 szt.
	Kształtka XPS PR013*		9 szt. (10,8 mb)
	Taśma illmod Eco 15/3		2 szt.
Pakiet C 88M	TP652	88mm	36,0 mb
	PR007	1400 x 90 x 90	39,2 mb
	PR008	1400 x 82 x 82	39,2 mb
	SP340	600ml biały	20 szt.
	AT140	500 ml	5 szt.
	Kształtka XPS PR013*		9 szt. (10,8 mb)
	Taśma illmod Eco 15/3		2 szt.

Pakiet D 66M	TP652	66mm	6,0 mb
	PR007	1400 x 90 x 90	5,6 mb
	PR008	1400 x 82 x 82	5,6 mb
	SP340	600ml biały	3 szt.
	AT140	500 ml	1 szt.
	Kształtka XPS PR013*		2 szt. (2,4 mb)
	Taśma illmod Eco 15/3		1 szt.
Pakiet D 72M	TP652	72mm	6,0 mb
	PR007	1400 x 90 x 90	5,6 mb
	PR008	1400 x 82 x 82	5,6 mb
	SP340	600ml biały	3 szt.
	AT140	500 ml	1 szt.
	Kształtka XPS PR013*		2 szt. (2,4 mb)
	Taśma illmod Eco 15/3		1 szt.
Pakiet D 77M	TP652	77mm	6,0 mb
	PR007	1400 x 90 x 90	5,6 mb
	PR008	1400 x 82 x 82	5,6 mb
	SP340	600ml biały	3 szt.
	AT140	500 ml	1 szt.
	Kształtka XPS PR013*		2 szt. (2,4 mb)
	Taśma illmod Eco 15/3		1 szt.
Pakiet D 83M	TP652	83mm	6,0 mb
	PR007	1400 x 90 x 90	5,6 mb
	PR008	1400 x 82 x 82	5,6 mb
	SP340	600ml biały	3 szt.
	AT140	500 ml	1 szt.
	Kształtka XPS PR013*		2 szt. (2,4 mb)
	Taśma illmod Eco 15/3		1 szt.
Pakiet D 88M	TP652	88mm	6,0 mb
	PR007	1400 x 90 x 90	5,6 mb
	PR008	1400 x 82 x 82	5,6 mb
	SP340	600ml biały	3 szt.
	AT140	500 ml	1 szt.
	Kształtka XPS PR013*		2 szt. (2,4 mb)
	Taśma illmod Eco 15/3		1 szt.

* Jeśli suma szerokości okien w projekcie przekracza sumę wysokości należy dodatkowo policzyć i domówić kształtkę

Pistolety do mas uszczelniających

Pistolety mechaniczne

Praktyczne urządzenia do aplikacji mas uszczelniających, z badaniami TÜV.



COX SPM 310



COX HVS 600 ręczny
pistolet do silikonu 600 ml

Pistolety pneumatyczne



COX DKS 600 pneumatyczny
pistolet do silikonu 600 ml

Pistolety do pianek

Do prawidłowej aplikacji pianek pistoletowych illbruck.



AA250 PU-Metalgun



Pistolet do piany poliuretanowej
AA251 PU Silver



AA252 PU - Twingun



Pistolet do piany
poliuretanowej AA255 Softgrip

Środki gruntujące

AT140

Primer do podłoży chłonnych



1-składnikowy środek gruntujący, przeznaczony do stosowania na lekko wilgotnym, porowatym podłożu w celu zwiększenia przyczepności silikonowych, poliuretanowych oraz hybrydowych klejów i uszczelniaczy.

Forma dostawy

• puszka / opak. zbiorcze 500ml / 12 sztuk

AT150

Primer do podłoży niechłonnych



1-składnikowy środek gruntujący dla poprawy przyczepności uszczelniaczy i klejów na podłożach nieporowatych - o zamkniętych komórkach. Nadaje się do stosowania na niechłonnych podłożach tj. jak metale, tworzywa sztuczne, szkło.

Forma dostawy

• puszka / opak. zbiorcze 500ml / 12 sztuk

Produkty powiązane

Informacje o innych środkach gruntujących można znaleźć na

[Strona 34](#) ME901 Primer butyl & bitum

[Strona 34](#) ME902 Primer butyl & bitum w aerozolu

[Strona 34](#) ME904 Primer Eco

Środki czyszczące

AA290

PUR czyścik



Środek do czyszczenia pistoletów do pian poliuretanowych. Środek przeznaczony do usuwania świeżej pianki poliuretanowej. Poza tym może być również używany do usuwania świeżych pozostałości po farbach, wosku, a także smarów, olejów i klejów.

Zalety produktu

- wysokiej jakości środek na bazie acetonu do czyszczenia pistoletów illbruck
- skuteczna konserwacja pistoletu do pianki poliuretanowej po zakończeniu prac montażowych i wykręceniu go z puszką

Forma dostawy

- puszka / opak. zbiorcze 500ml / 12 sztuk

AT115

Środek do czyszczenia PVC (powierzchnie wrażliwe)



Środek do czyszczenia PCV, powierzchni metalowych i listew illbruck. Nie rozpuszcza podłoża. Przeznaczony jest do czyszczenia wrażliwych powierzchni (pokrycia powlekane proszkowo, powierzchnie lakierowane oraz wszelkie tworzywa sztuczne).

Zalety produktu

- szybkoschnący
- łagodny zapach

Forma dostawy

- puszka / opak. zbiorcze 1l / 10 sztuk

AT200

Środek do czyszczenia i odtłuszczania (powierzchnie niewrażliwe)



Środek czyszczący, przeznaczony do czyszczenia i odtłuszczania powierzchni klejenia, a także do czyszczenia sprzętu. Nie należy używać tego środka do czyszczenia tworzyw i powłok wrażliwych na działanie rozpuszczalników - wykazuje znacznie mocniejsze działanie niż AT115.

Forma dostawy

- puszka / opak. zbiorcze 1l / 10 sztuk
- kanister 5l

AA292

Chusteczki do czyszczenia



Chusteczki do czyszczenia - do usuwania farb, klejów, smoły, oleju, graffiti, atramentu, markerów itp. z podłoża i rąk. Idealne do czyszczenia urządzeń i narzędzi.

Forma dostawy

• opakowanie PCV/ opak. zbiorcze

100szt / 6 sztuk

Inne

AA300

Środek do wygładzania powierzchni



Produkt do stosowania podczas aplikacji uszczelniaczy silikonowych i hybrydowych illbruck. Stosowane powszechnie środki do wygładzania silikonu, zawierają substancje nabłyszczające i wysuszające. Środek ten eliminuje wyżej wymienione problemy.

Zalety produktu

- nie zawiera substancji nabłyszczających i wysuszających
- łatwa i ekonomiczna aplikacja

Forma dostawy

• butelka 1 l

AB005

Nożyce illmod



Do wygodnego i precyzyjnego przycinania taśm uszczelniających illbruck.

AB006

Opaska illmod



Napoczęte rolki taśm do uszczelniania szczelin można w ten sposób zabezpieczyć przed rozprężeniem. Przeznaczona do taśm rozprężnych o szerokości min. 30mm.

AB007

Klamra illmod



Umożliwia szybkie spinanie napoczętych rolek taśm rozprężnych illbruck o szer. do 30mm.

Łopátka do silikonu



Narzędzie umożliwiające precyzyjną obróbkę fug silikonowych i hybrydowych.

Kolor

- beżowy

Kompas asortymentowy

Masy uszczelniające

FA101	Neutralny uszczelniacz silikonowy
FA870	Silikon do kamienia naturalnego, połysk
FA880	Silikon do kamienia naturalnego, mat
FS500	Silikonowe szczeliwo pogodowe
GS241	Silikon sanitarny
LD701	Akryl strukturalny
LD712	Uszczelniacz akrylowy
LD703	Akryl malarski

Hybrydowe masy uszczelniające

SP525	Uszczelniacz budowlany
SP925	Powłoka uszczelniająca

Taśmy uszczelniające

TP300	illac
TP600	illmod 600
TP602	illmod Max
TP603	illac 600
TP610	illmod Eco

Taśmy uszczelniające wielofunkcyjne

TP021	illmod duo RK
TP650	illmod Trio
TP652	illmod Trio+

Okna					Fasady					Prace wykończeniowe				Prace na zewnątrz
Ściana jednowarstwowa	Ściana wielowarstwowa	Montaż w warstwie izolacji	Szkielet drewniany		Fasada szklana i systemowa	Fasada z kamienia naturalnego	Fasada betonowa	Fasada z cegły klinkierowej	Fasada kombinowana	Posadzki	Ściany działowe	Pomieszczenia sanitarne	Inne zastosowania	
•	•												•	•
						•						•		•
						•						•		•
					•									•
											•		•	•
											•		•	•
											•		•	•
•	•	•	•		•	•	•	•	•				•	•
•	•	•	•		•		•		•		•		•	•
			•								•		•	
•														•
•		•	•		•									•
•		•	•		•									•

Folie

ME110	Folia pogodowa
ME210	Folia EPDM wewnętrzna
ME220	Folia EPDM zewnętrzna
ME220	Folia EPDM zewnętrzna z klipsem
ME402	Taśma butyl Alu
ME403	Taśma butylowa
ME410	Folia butylowa okienna
ME500	Folia okienna Duo
ME501	Folia okienna Duo HI
ME510	Folia okienna zewnętrzna
ME511	Folia okienna wewnętrzna

Kleje

CT113	Klej do EPDM
OT015	Klej fasadowy
PU010	Klej do polistyrenu
PU030	Klej do schodów i parapetów
PU038	Klej do ram Alu

Kleje hybrydowe

SP025	Klej do folii okiennych
SP030	Klej do szkła
SP050	Klej uniwersalny
SP150	Klej uniwersalny Plus
SP340	Klej szybkowiązący
SP350	Klej szybkowiązący Fix & Seal
SP351	Klej do montażu okien

Pianki

FM230	Pianka do okien+
FM310	Pianka Basic
FM330	Pianka elastyczna Perfekt
FM341	Zimowa pianka
FM350	Pianka Perfekt
FM355	Pianka niskoprężna Perfekt
FM370	Pianka XXL letnia
FM371	Pianka XXL zimowa
FM610	Pianka montażowa
FM710	2K Pianka montażowa
FM790	2K-P Pianka szybkowiążąca

Produkty specjalne

PR003	Ciepły parapet XPS Premium
PR005	Zaprawa termoizolacyjna
PR013	Profil podokienny XPS Premium
PR102	Sznur PE okrągły

Okna				Fasady					Prace wykończeniowe				Prace na zewnątrz
Ściana jednowarstwowa	Ściana wielowarstwowa	Montaż w warstwie izolacji	Szkielet drewniany	Fasada szklana i systemowa	Fasada z kamienia naturalnego	Fasada betonowa	Fasada z cegły klinkierowej	Fasada kombinowana	Posadzki	Ściany działowe	Pomieszczenia sanitarne	Inne zastosowania	
•	•	•	•									•	
•	•											•	
•	•	•	•							•		•	
•	•		•									•	
•	•	•	•									•	
•	•		•									•	
•	•											•	
												•	
												•	
•	•	•	•										•
•	•	•	•										•
		•											•
•	•	•	•	•	•	•	•	•	•	•	•	•	•

Certyfikaty

ift Rosenheim (Institut für Fenstertechnik e.V.)

Institut ift Rosenheim świadczy usługi naukowe w skali międzynarodowej w branżach związanych z oknami, elewacjami, przeszkleniami, drzwiami i bramami oraz wszelkimi akcesoriami (okucia, uszczelki, szczeliny montażowe itp.). Firma ift bada przydatność elementów budowlanych, wykonując w tym celu badania okien, przeszkleń, elewacji i materiałów budowlanych. Zakres usług obejmuje jednak również izolacje dźwiękowe, ochronę ppoż., a także badanie innych elementów



MPA Bau

MPA jest to niezależny instytut badania materiałów zajmujący się tworzywami i materiałami budowlanymi.

W szczególności jego działalność polega na badaniu tworzyw i materiałów budowlanych. MPA prowadzi również projekty badawcze i sporządza ekspertyzy.



i3

System uszczelniania okien i drzwi balkonowych z 10-letnią gwarancją funkcjonalności*. System ten spełnia wymagania EnEV pod względem szczelności powietrza.



* na warunkach producenta, które są dostępne na stronie internetowej marki illbruck

i3 renova

Subsystem illbruck i3 - wyodrębnienie produktów dedykowanych do wymiany okien w istniejących budynkach dla lepszej identyfikacji właściwego rozwiązania. Subsystem illbruck i3 jest częścią systemu illbruck i3 wraz z jego wszystkimi zaletami.



EC1, EC1Plus, EC1Plus R

GEV (Gemeinschaft Emissionskontrollierte Verlegewerkstoffe, Klebstoffe und Bauprodukte e.V.) wyróżnia produkty wg EMICODE® oznaczeniami mit EC1 lub EC1Plus jako bardzo niskoemisyjne. Oznacza to, że mogą być one bez ograniczeń stosowane również w pomieszczeniach.



TÜV

Firma „TÜV Cert“-Zertifizierungsgemeinschaft e. V. jest to grupa spółek TÜV stosujących ujednolicone metody certyfikacji produktów według międzynarodowych norm i europejskich dyrektyw.



RAL

Ten znak jakości można spotkać na produktach do uszczelniania, m.in. okiennych i elewacyjnych szczelinach montażowych, które zapewniają szczelne od powietrza, uszczelnienie wewnętrzne, izolację akustyczną w środku i/lub uszczelnienie od zacinającego deszczu od zewnątrz



CE

Za pomocą oznaczenia CE producent lub importer unijny oświadcza zgodnie z dyrektywą UE 765/2008, „że produkt spełnia obowiązujące wymagania, które są ustalone w przepisach harmonizacyjnych Wspólnoty w sprawie umieszczania tego oznaczenia.“ Oznaczenie CE nie jest „pieczęcią“ (kontrola), tylko znakiem administracyjnym, potwierdzającym możliwość swobodnego wprowadzania do obrotu oznakowanych produktów przemysłowych na wewnętrznym rynku europejskim.



Źródło: Wikipedia

Firma tremco illbruck i jej mocne marki



Jesteśmy europejskim producentem i dostawcą wydajnych produktów budowlanych przeznaczonych do uszczelniania i klejenia w segmentach: okna, fasady, wykończenie wnętrz, zastosowania zewnętrzne, układanie podłóg, produkcja szyb zespolonych, szklenie strukturalne i bierna ochrona przeciwpożarowa.



Firma illbruck osiąga doskonałe wyniki we wszystkich projektach, w których występuje uszczelnianie i klejenie. Niezależnie od tego, czy chodzi o okna, elewacje, wykończenia wnętrz, zastosowania zewnętrzne w wielkich inwestycjach, czy małe inwestycje renowacyjne - illbruck ma zawsze odpowiednie rozwiązanie. Oferujemy dopasowaną ofertę produktów i usług oraz fachowe kompetencje w zakresie optymalizacji ogólnego klimatu budynków i redukcji pracochłonności.



Posiadamy ofertę skoncentrowaną na produktach, które są poddawane surowym kontrolom i obejmują szeroki asortyment produktów z zakresu biernej ochrony przeciwpożarowej.



TREMCO zapewnia trwałe efekty, jeśli chodzi o układanie podłóg, produkcję szyb zespolonych oraz systemów szklenia strukturalnego. Dzięki ponad 80-letniemu doświadczeniu w tej dziedzinie, TREMCO oferuje produkty, które są projektowane i testowane od kilkudziesięciu lat, w ekstremalnych warunkach.



Bezpieczne produkty dla budownictwa energooszczędnego i pasywnego



tremco illbruck Sp. z o.o.
ul. Kuźnicy Kottatajowskiej 13
31-234 Kraków • Polska

T. +48 126653308
F. +48 124460006
sprzedaz.pl@tremco-illbruck.com
www.illbruck.com/pl_PL

