

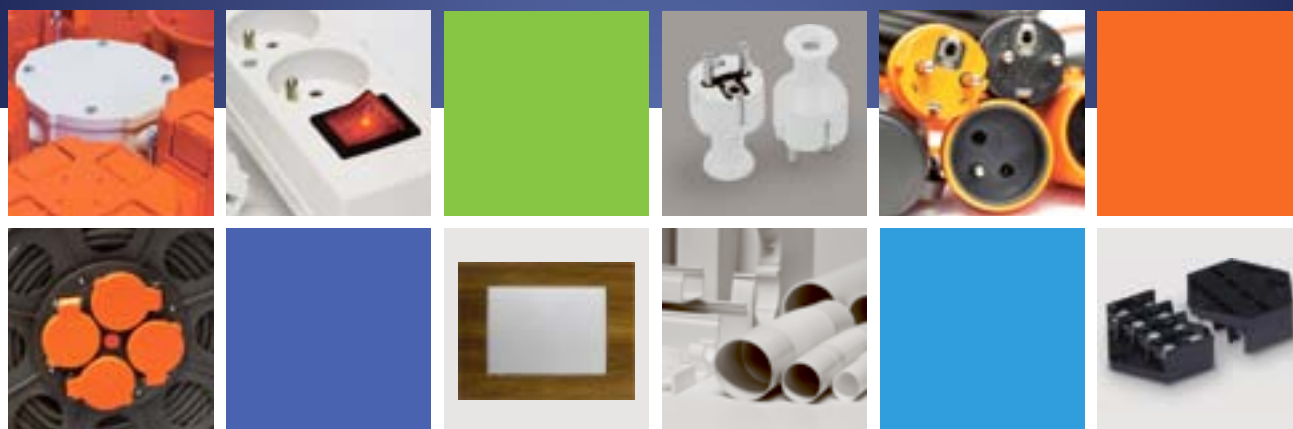

ROZWÓJ
DOŚWIADCZENIE
STABILNOŚĆ



KATALOG WYROBÓW

KRÓTKO O FIRMIE

PLASTROL JEST
NOWOCZESNĄ
FIRMĄ Z PONAD
30-LETNIĄ
TRADYCJĄ



OFERUJEMY SZEROKI WYBÓR ELEKTROOSPRZĘTU WYSOKIEJ JAKOŚCI. NIE OBAWIAMY SIĘ PODEJMOWAĆ TRUDNYCH TEMATÓW W PRZETWÓRSTWIE, KAŻDĄ PROPOZYCJĘ WSPÓŁPRACY WNIKLIVIE ANALIZUJEMY I PRZEDSTAWIAMY KORZYSTNĄ OFERTĘ.

O NAS

Obecnie głównym elementem działalności jest produkcja i sprzedaż wyrobów elektroinstalacyjnych, w których skład wchodzi: wtyczki i gniazda, wyłączniki nożne i suwakowe, dzwonki domowe, puszki instalacyjne, płytki odgałęźne, system rur i koryt elektroinstalacyjnych. Prowadzimy sprzedaż całego asortymentu elektro-osprzętu poprzez sieć hurtowni na terenie całego kraju, jak również eksportujemy do takich krajów jak: Słowacja, Czechy, Ukraina, Litwa i Rosja.

HISTORIA

W pierwszym okresie działalności Plastrol był firmą jednoosobową, produkującą spinacze do bielizny oraz doniczki. W miarę upływu lat firma rozszerzyła obszar działalności i tak w dniu dzisiejszym z sukcesem zajmuje się przetwórstwem, rolnictwem i branżą elektrotechniczną, gdzie systematycznie powiększa swój asortyment. W roku 1987 Plastrol podpisał umowę współpracy z Amicą Wronki na produkcję i dostawy podzespołów do kuchni, następnie w 2002 r. poszerzył kontrakt o kolejne półprodukty do pralek, lodówek i zamrażarek, co w znaczącym stopniu wpłynęło na rozwój firmy. Obecnie Plastrol jest rodzinną polską firmą w skład zarządu, której obok Juliana Kałuży wchodzi żona Jadwiga Kałuża oraz syn Robert Kałuża. Przedsiębiorstwo posiada nowoczesne linie montażowe, ponad 30 wtryskarek Engel i Arburg oraz w pełni zautomatyzowane roboty, a oferta firmy obejmuje blisko 4000 pozycji. Zespół pracowników tworzą specjaliści wyznaczający wysokie standardy w polskiej branży elektrotechnicznej. Szeroka gama produktów, nowoczesne technologie oraz sprawdzone surowce i materiały zyskały uznanie na rynku krajowym i poza jego granicami, co potwierdzają liczne certyfikaty.



MISJA

Zostać partnerem elastycznym w budowaniu trwałych relacji biznesowych, efektywnym ekonomicznie w swoich decyzjach oraz odpowiedzialnym za własny rozwój.

WIĘCEJ AKTUALNYCH INFORMACJI I OFERTĘ
ZNAJDZIESZ NA NASZEJ STRONIE INTERNETOWEJ:

www.plastrol.pl

DOŁĄCZ DO NAS:  /plastrol

1.0	DZWONKI I WYŁĄCZNIKI.....	5
2.0	WTYCZKI I ROZGAŁĘŻNIKI	11
3.0	GNIAZDA I PRZEDŁUŻACZE	17
	3.1 Gniazda wtyczkowe	18
	3.2 Przedłużacze jednokrotne	26
	3.3 Przedłużacze dwukrotne	28
	3.4 Przedłużacze trzykrotne	29
	3.5 Przedłużacze czterokrotne.....	32
	3.6 Przedłużacze pięciokrotne	36
	3.7 Przedłużacze sześciokrotne	38
	3.8 Przedłużacze przeciwprzebieciowe	39
4.0	PRZEDŁUŻACZE NA BĘBNIE I OGRODOWE.....	43
5.0	SZNURY I PRZEWODY PRZYŁĄCZENIOWE.....	49
6.0	PUSZKI INSTALACYJNE.....	54
	6.1 Podtynkowe zwykłe	56
	6.2 Podtynkowe z wkrętami	57
	6.3 Podtynkowe odgałęźne.....	58
	6.4 Do płyt gipsowych	59
	6.5 Podtynkowe bezhalogenowe	60
	6.6 Do płyt gipsowych bezhalogenowe	61
	6.7 Podtynkowe wielokrotne.....	62
	6.8 Natynkowe.....	64
	6.9 Wtynkowe.....	69
7.0	OBUDOWY I SKRZYNKI ROZDZIELCZE.....	71
8.0	PŁYTKI ODGAŁĘŻNE I LISTWY	75
9.0	GNIAZDA I WTYCZKI SIŁOWE	79
10.0	RURY I KORYTKA INSTALACYJNE	85
11.0	WYŁĄCZNIKI I GNIAZDA.....	91
	11.1 Seria DESIGN	92
	11.2 Seria LUNA.....	104
	11.3 Seria PERŁA.....	116
	11.4 Seria NOVA	130
	11.5 Seria FUN.....	140
	11.5 Seria SMART	144
	11.6 Seria B2.....	150
	11.7 Seria DELTA	156
12.0	NOTATKI	159

Firma PLASTROL obejmuje swoją działalnością obszar całej Polski.
Poniżej znajdują Państwo kontakty do menadżerów poszczególnych regionów:

MENADŻEROWIE REGIONALNI:

■ PÓŁNOC	+48 609 743 133
■ POŁUDNIE	+48 661 807 770
■ ZACHÓD	+48 661 549 090

DYREKTOR HANDLOWY

+48 67 266 04 20-51

+48 603 519 093

BOK

+48 67 266 04 20 wew. 30

+48 67 266 04 20 wew. 43

ul. Pocztowa 16
64-918 Lotyń, Polska

+48 67 266 04 20, +48 67 266 04 22

plastrol@plastrol.pl



Oznaczenia stosowane w katalogu:

 Maksymalny prąd znamionowy

 Napięcie zasilania

 Maksymalna moc

 Klasa szczelności

 Ilość sztuk w opakowaniu pojedynczym

 Ilość sztuk w opakowaniu zbiorczym

 Znak bezpieczeństwa zgodny z dyrektywą unijną

 II klasa izolacji

 Możliwość montowania na podłożu palnym

 III klasa izolacji

 Uziemienie

 Do użytku wewnętrznego

 Do użytku zewnętrznego

 Do użytku wewnętrznego i zewnętrznego

DZWONKI I WYŁĄCZNIKI



DM-1

Dzwonek elektromechaniczny czaszowy DZWON



8V

Opcjonalnie dostępny



CE

**DM-2Z**

Dzwonek elektromechaniczny czaszowy zakryty DZWONEK



8V

Opcjonalnie dostępny



CE

DZ-1 KOMBO

Dzwonkowy zestaw: dzwonek DM-1 + przycisk dzwonka PD-1 KOMBO



8V

Opcjonalnie dostępny



CE

GM-1

Gong elektromechaniczny GONG



8V

Opcjonalnie dostępny



CE

GM-1D

Gong podwójny DWUGONG



8V

Opcjonalnie dostępny



CE

GM-1T

Gong elektromechaniczny TURGONG



8V

Opcjonalnie dostępny



CE

DE-1

Dzwonek elektroniczny JEDNOTONOWY



8V

Opcjonalnie dostępny



CE



DE-2

Dzwonek elektroniczny DWUTONOWY



8V Opcjonalnie dostępny



OR-BD-KT-102

Dzwonek bezprzewodowy BLUES AC bez systemu kodowego

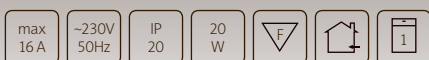

OR-DB-QS-112

Dzwonek bezprzewodowy CALYPSO DC, baterijny z learning system



OR-DB-KT-101

Dzwonek bezprzewodowy BLUES DC, baterijny bez systemu kodowego



OR-DB-QS-113

Dzwonek bezprzewodowy CALYPSO AC z learning system



Indeks	Kod EAN	Identyfikator	Nazwa
W-10002	5906197302895	DM-1/250V BIAŁY	Dzwonek elektromechaniczny czaszowy Dzwon
W-10013	5906197302796	DM-1/250V FIRMOWY	
W-10003	5906197302901	DM-2Z/250V BIAŁY	Dzwonek elektromechaniczny czaszowy, zakryty Dzwonek
W-10010	5906197302802	DM-2Z/250V FIRMOWY	
W-10009	5906197302963	DZ-1/250V BIAŁY	Dzwonkowy zestaw: dzwon DM-1 + przycisk dzwonka PD-1 KOMBO
W-10017	5906197302864	DZ-1/250V FIRMOWY	
W-10004	5906197302918	GM-1/250V BIAŁY	Dzwonek elektromechaniczny Gong
W-10014	5906197302819	GM-1/250V FIRMOWY	
W-10006	5906197302932	GM-1D/250V BIAŁY	Gong podwójny Dwugong
W-10016	5906197302833	GM-1D/250V FIRMOWY	
W-10005	5906197302925	GM-1T/250V BIAŁY	Gong elektromechaniczny Turgong
W-10015	5906197302826	GM-1T/250V FIRMOWY	
W-10007	5906197302949	DE-1/250V BIAŁY	Dzwonek elektroniczny jednotonowy
W-10012	5906197302840	DE-1/250V FIRMOWY	
W-10008	5906197302956	DE-2/250V BIAŁY	Dzwonek elektroniczny dwutonowy
W-10011	5906197302857	DE-2/250V FIRMOWY	
T-10002	5908235905358	OR-BD-KT-102	Dzwonek bezprz. BLUES AC
T-10004	5901752481916	OR-DB-QS-112	Dzwonek bezprz. CALYPSO DC
T-10003	5908235905341	OR-DB-KT-101	Dzwonek bezprz. BLUES DC
T-10001	6902648389964	OR-DB-QS-113	Dzwonek bezprz. CALYPSO AC

WYŁĄCZNIKI NOŻNE



Model	Opis	Maksymalne natężenie prądu	Biały		Beżowy		Brązowy	
			Ilość w opakowaniu - 10 szt.		Ilość w opakowaniu - 5 szt.		Ilość w opakowaniu - 5 szt.	
			Nr. kat.	Kod EAN	Nr. kat.	Kod EAN	Nr. kat.	Kod EAN
WN-1	Wyłącznik nożny przelotowy, dwupozycyjny, jednotorowy	2,5 A	W-10031	5906197304004	W-10032	5906197304028	W-10033	5906197304042
		16 A	W-10047	5906197304400	W-10087	5906197304424	W-10089	5906197304448
WN-2	Wyłącznik nożny przelotowy, dwupozycyjny, dwutorowy	2,5 A	W-10030	5906197304059	W-10064	5906197304073	W-10066	5906197304097
		16 A	W-10079	5906197304455	W-10091	5906197304479	W-10718	5906197304493
WN-1Z	Wyłącznik nożny przelotowy, jednopozycyjny zwierny, jednotorowy	2,5 A	W-10050	5906197304202	W-10076	5906197304226	W-10078	5906197304240
		16 A	W-10092	5906197304608	W-10711	5906197304622	W-10712	5906197304646
WN-2Z	Wyłącznik nożny przelotowy, jednopozycyjny zwierny, dwutorowy	2,5 A	W-10051	5906197304257	W-10083	5906197304271	W-10085	5906197304295
		16 A	W-10090	5906197304653	W-10719	5906197304677	W-10720	5906197304691
WN-1K	Wyłącznik nożny końcowy, dwupozycyjny, jednotorowy	2,5 A	W-10052	5906197304103	W-10068	5906197304127	W-10070	5906197304141
		16 A	W-10093	5906197304509	W-10700	5906197304523	W-10701	5906197304547
WN-1KZ	Wyłącznik nożny końcowy, jednopozycyjny, zwierny	2,5 A	W-10053	5906197304158	W-10072	5906197304172	W-10074	5906197304196
		16 A	W-10057	5906197304554	W-10705	5906197304578	W-10706	5906197304592

Model	Opis	Maksymalne natężenie prądu	Czarny		Mosiądz		Srebrny	
			Ilość w opakowaniu - 5 szt.		Ilość w opakowaniu - 5 szt.		Ilość w opakowaniu - 5 szt.	
			Nr. kat.	Kod EAN	Nr. kat.	Kod EAN	Nr. kat.	Kod EAN
WN-1	Wyłącznik nożny przelotowy, dwupozycyjny, jednotorowy	2,5 A	W-10042	5906197304011	W-10034	5906197304035	W-10098	5906197304301
		16 A	W-10086	5906197304417	W-10088	5906197304431	W-10058	5906197304387
WN-2	Wyłącznik nożny przelotowy, dwupozycyjny, dwutorowy	2,5 A	W-10063	5906197304066	W-10065	5906197304080	W-10099	5906197304318
		16 A	W-10717	5906197304462	W-10725	5906197304486	W-10724	5906197304394
WN-1Z	Wyłącznik nożny przelotowy, jednopozycyjny zwierny, jednotorowy	2,5 A	W-10075	5906197304219	W-10077	5906197304233	W-10716	5906197304349
		16 A	W-10713	5906197304615	W-10715	5906197304639	W-10714	5906197304714
WN-2Z	Wyłącznik nożny przelotowy, jednopozycyjny zwierny, dwutorowy	2,5 A	W-10082	5906197304264	W-10084	5906197304288	W-10723	5906197304356
		16 A	W-10054	5906197304660	W-10722	5906197304684	W-10721	5906197304707
WN-1K	Wyłącznik nożny końcowy, dwupozycyjny, jednotorowy	2,5 A	W-10067	5906197304110	W-10069	5906197304134	W-10100	5906197304325
		16 A	W-10702	5906197304516	W-10704	5906197304530	W-10703	5906197304738
WN-1KZ	Wyłącznik nożny końcowy, jednopozycyjny, zwierny	2,5 A	W-10071	5906197304165	W-10073	5906197304189	W-10710	5906197304332
		16 A	W-10707	5906197304561	W-10709	5906197304585	W-10708	5906197304721



biały

beżowy

brązowy

czarny

mosiądz

srebrny

Sposób zamawiania:

typ / prąd znamionowy / kolor
przykład: WN-1/2,5/czarny



PRZYCISK DZWONKA



Model	Opis	Ilość w opakowaniu (szt.)	IP	Biały		Beżowy		Firmowy (beżowy z przyciskiem brązowym)	
				Nr. kat.	Kod EAN	Nr. kat.	Kod EAN	Nr. kat.	Kod EAN
PD-1	Przycisk dzwonka	12	20	W-10035	5906197304806	W-10036	5906197304820	W-10037	5906197304813
PD-1S	Przycisk dzwonka podświetlany	12	20	W-10038	5906197304844	W-10039	5906197304851	W-10040	5906197304868
PD-1B	Przycisk dzwonka bryzgoodporny	12	44	W-10045	5906197304882	W-10080	5906197304899	W-10081	5906197304905
PD-1B/S	Przycisk dzwonka podświetlany, bryzgoodporny	12	44	W-10041	5906197304929	W-10043	5906197304936	W-10046	5906197304943

WA-1

Wyłącznik do zabudowy, dwupozycyjny, jednotorowy



max 2,5 A W-10044
5906197303700

max 16 A W-10281
5906197303700



WA-2

Wyłącznik do zabudowy, dwupozycyjny, dwutorowy

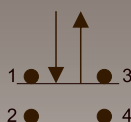

max 2,5 A W-10283
5906197303564

max 16 A W-10282
5906197303717



WA-1R

Wyłącznik do zabudowy, jednopozycyjny, rozwierny, jednotorowy



max 2,5 A W-10048
5906197303571

max 16 A W-10059
5906197303724



WA-2R

Wyłącznik do zabudowy, jednopozycyjny, rozwierny, dwutorowy



max 2,5 A W-10055
5906197303588

max 16 A W-10060
5906197303731



WA-1Z

Wyłącznik do zabudowy, jednopozycyjny, zwierny, jednotorowy



max 2,5 A W-10049
5906197303595

max 16 A W-10061
5906197303748



WA-2Z

Wyłącznik do zabudowy, jednopozycyjny, zwierny, dwutorowy



max 2,5 A W-10056
5906197303601

max 16 A W-10062
5906197303755



Wersje wyłączników:

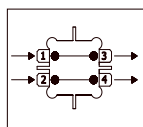

Wersja A

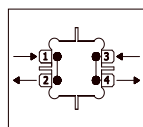

Wersja B

Dostępne wykonania połączeń:



Zacisk śrubowy (Z)



Wsuwka 6,3x0,8 (W)

Sposób zamawiania:

typ / prąd znamionowy / wersja / rodzaj styków
przykład: WA-2Z/2,5/A/Z

Na zamówienie:

możliwość wykonania dłuższego przycisku

PWN-2

Przyłączacz z wtyczką płaską z wyłącznikiem nożnym do lamp stojących, dwutorowy



Model	Długość przewodu	Biały		Czarny	
		Nr. kat.	Kod EAN	Nr. kat.	Kod EAN
PWN-2	1,9 m	W-10144	5906197308460	W-10148	5906197308477
PWN-2	3 m	W-10145	5906197308484	W-10150	5906197308491

PWS-11

Przyłączacz z wtyczką płaską z łącznikiem przelotowym



Model	Długość przewodu	Biały		Czarny	
		Nr. kat.	Kod EAN	Nr. kat.	Kod EAN
PWS-11	1,9 m	W-10279	5906197308323	W-10280	5906197308330
PWS-11	3 m	W-10143	5906197308422	W-10147	5906197308439

WYŁĄCZNIKI SZNUROWE



Model	Opis	Kolor	Nr. kat.	Kod EAN
WS-1P	Wyłącznik sznurowy przelotowy lub końcowy, 1-torowy	biały	W-10026	5906197308248
		bezbardwy	W-10097	5906197308163
		brązowy	W-10095	5906197308101
		czarny	W-10029	5906197308279
		złoty	W-10096	5906197308149
		srebrny	W-10094	5906197308125
		WS-2P	Wyłącznik sznurowy przelotowy, 2-torowy	biały
bezbardwy	W-10103			5906197308170
brązowy	W-10025			5906197309924
czarny	W-10028			5906197308286
złoty	W-10102			5906197308156
srebrny	W-10101			5906197308132

OW-1

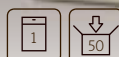

OPW



Model	Opis	Kolor	Nr. kat.	Kod EAN
OW-1	Osłonka pod wyłączniki podtynkowe	biały	W-90646	5906197307975
		beżowy	W-90647	5906197308453
		bezbardwy	W-90645	5906197307968
		brązowy	W-90648	5906197308897
		czarny	W-90650	5906197308910
		srebrny	W-90654	5902273400035
		złoty	W-90653	5902273400042
		piaskowy	W-90657	5902273400028
		miedź	W-90655	5902273400011
		grafit	W-90656	5902273400004
		OPW	Osłonka pod wyłączniki podtynkowe	biały
beżowy	W-10273			5906197308095
bezbardwy	W-10269			5906197308033
brązowy	W-10271			5906197308057
czarny	W-10272			5906197308071
srebrny	W-10275			5906197308026
złoty	W-10274			5906197308040
piaskowy	W-10278			5906197308002
miedź	W-10276			5906197308064
grafit	W-10277			5906197308088

WC-1

Wyłącznik pociągany

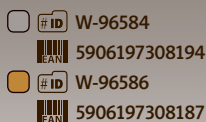

ŁK

Łącznik kotłuskowy podświetlany



WTYCZKI I ROZGAŁĘZNIKI



ZN-11

Zestaw naprawczy
do urządzeń

- #ID W-10114
EAN 5906197307913
- #ID W-10115
EAN 5906197307920
- #ID W-10130
EAN 5906197307944



WT-15

Wtyczka kątowna
rozbieralna „MINI”
2p+Z

- #ID W-10128
EAN 5906197305186
- #ID W-10137
EAN 5906197305391



WT-10

Wtyczka kątowna
rozbieralna „MINI” 2p

- #ID W-10129
EAN 5906197305179
- #ID W-10135
EAN 5906197305384



WT-16U/G

Wtyczka „Uni-Schuko”
z gniazdem 2p+Z

- #ID T-10857
EAN 5907522128302



WT-16U/GS

Wtyczka „Uni-Schuko”
z gniazdem 2p+Z Schuko

- #ID T-10859
EAN 5907522118303



WT-16S

Wtyczka kątowna
rozbieralna,
podświetlana 2p+Z

- #ID W-10140
EAN 5906197305124
- #ID W-10800
EAN 5906197305537



WT-16

Wtyczka kątowna
rozbieralna 2p+Z

- #ID W-10104
EAN 5906197305025
- #ID W-10113
EAN 5906197305155





Najważniejsze jest
bezpieczeństwo

Kolejną zaletą jest
prostota montażu

WT-16U

Wtyczka kątowa
rozbieralna
Uni-Schuko,
2p+Z Schuko



- #ID W-10105
- EAN 5906197305032
- #ID W-10109
- EAN 5906197305230



WT-16U/S

Wtyczka kątowa
rozbieralna
podświetlana
Uni-Schuko,
2p+Z Schuko



- #ID W-10138
- EAN 5906197305131
- #ID W-10801
- EAN 5906197305216



WT-16U/S-V

Wtyczka kątowa
rozbieralna,
podświetlana
Uni-Schuko „VIP”
2p+Z Schuko



- #ID W-10139
- EAN 5906197305261



WT-16U/Z

Wtyczka kątowa
rozbieralna
Uni-Schuko,
2p+Z Schuko



- #ID W-10133
- EAN 5906197304998
- #ID W-10803
- EAN 5906197304950



WT-16Z

Wtyczka kątowa
rozbieralna, 2p+Z
z uchmem



- #ID W-10134
- EAN 5906197304981
- #ID W-10802
- EAN 5906197305001



WT-20

Wtyczka prosta
rozbieralna 2p



- #ID W-10106
- EAN 5906197305056
- #ID W-10136
- EAN 5906197305377



WT-21

Wtyczka prosta
rozbieralna 2p



- #ID W-10122
- EAN 5906197305100
- #ID W-10124
- EAN 5906197305247



WT-30

Wtyczka prosta
rozbierna 2p+Z

- #ID W-10107
EAN 5906197305063
- #ID W-10111
EAN 5906197305193



Wszystkie nasze
produkty spełniają
normy europejskie



NOWOŚĆ WT-16U/G-K

Wtyczka kątowna z gniazdem i klapką
rozbierna Uni-Schuko
2p+Z Schuko

- #ID T-99799
EAN 5908234442069



NOWOŚĆ WT-16U/ŁK

Wtyczka kątowna z wyłącznikiem,
rozbierna Uni-Schuko
2p+Z Schuko

- #ID T-99801
EAN 5908234442007
- #ID T-99802
EAN 5908234442014



NOWOŚĆ WT-16US/ŁK

Wtyczka kątowna z wyłącznikiem,
rozbierna z podświetleniem
Uni-Schuko 2p+Z Schuko

- #ID T-99803
EAN 5908234442038
- #ID T-99804
EAN 5908234442045



NOWOŚĆ WT-16US/ŁK IP44

Wtyczka kątowna z wyłącznikiem,
rozbierna z podświetleniem
Uni-Schuko 2p+Z Schuko IP 44

- #ID T-99805
EAN 5908234442199
- #ID T-99806
EAN 5908234442229



WT-31

Wtyczka prosta
rozbierna 2p+Z

- #ID W-10125
EAN 5906197305117
- #ID W-10127
EAN 5906197305254



WT-40H

Wtyczka prosta I kl. izolacji
Uni-Schuko rozbierna,
hermetyczna 2p+Z

- #ID W-10116
EAN 5906197305070
- #ID W-10118
EAN 5906197304967
- #ID W-10119
EAN 5906197304974





WT-40

Wtyczka prosta rozbierna Uni-Schuko, 2p+Z Schuko

- #ID W-10120
EAN 5906197305087
- #ID W-10117
EAN 5906197305162



WT-50

Wtyczka kątowa rozbierna Uni-Schuko 2p+Z Schuko

- #ID W-10121
EAN 5906197305094
- #ID W-10132
EAN 5906197305292



R-260

Rozgałęźnik 2x2p

- #ID T-10835
EAN 5907570000919



R-270

Rozgałęźnik 2x2p+Z

- #ID T-10834
EAN 5907570000926



R-20

Rozgałęźnik 2x2p+ 2p/ II

- #ID T-96925
EAN 5907522117702



R-21

Rozgałęźnik 2x2p+Z + 2P/ II

- #ID T-96924
EAN 5907522117658



R-30

Rozgałęźnik 3x2p

- #ID T-12118
EAN 5907522099855



R-31

Rozgałęźnik 3x2P+Z



#ID T-12119
 EAN 5907522099848

**R-40**

Rozgałęźnik 4x2P



#ID T-10831
 EAN 5907522000066

**R-41**

Rozgałęźnik 4x2P+Z



#ID T-10832
 EAN 5907522000011

**R-462**Rozgałęźnik
2x2P + 2x2P/ II

#ID T-10836
 EAN 5907570000933

**R-472**

Rozgałęźnik 2x2P+Z + 2x2P/ II



#ID T-10837
 EAN 5907570000940

**NOWOŚĆ OR-GU-407**Ładowarka sieciowa USB z gniazdem
elektrycznym 230V

#ID T-90672
 EAN 5906197307807

**OPR-27L**Adapter elektryczny,
gwint OPG 27, 2x2p II

#ID T-12034
 EAN 5907522046224

**R-1P**Rozgałęźnik 3x2P
z przesłonami

#ID T-10868
 EAN 5904182974195



GNIAZDA I PRZEDŁUŻACZE



GNIAZDA WTYCZKOWE

GN-11

Gniazdo wtyczkowe
przenośne płaskie,
rozbieralne, 2p

- #ID W-10141
EAN 5906197305001
- #ID W-10142
EAN 5906197305209
- #ID W-90141
EAN 5906197305490



GN-171

Gniazdo wtyczkowe
przenośne pojedyncze
rozbieralne 2p+Z

- #ID T-10462
EAN 5907570002722
- #ID T-11832
EAN 5907570003927



GN-161

Gniazdo wtyczkowe
przenośne pojedyncze
rozbieralne 2p

- #ID T-10459
EAN 5907570002715
- #ID T-11924
EAN 5907570006164



GN-160K

Gniazdo przenośne
kątowe pojedyncze
rozbieralne 2p

- #ID T-10458
EAN 5907570001329
- #ID T-97009
EAN 5907570021938



GN-170K

Gniazdo przenośne
kątowe pojedyncze
rozbieralne 2p+Z

- #ID T-10461
EAN 5907570001336
- #ID T-11923
EAN 5907570021945



NOWOŚĆ GN-170K/K

Gniazdo przenośne
kątowe pojedyncze
z klapką rozbieralne
2p+Z

- #ID
EAN
- #ID
EAN



GN-260

Gniazdo przenośne
dwukrotne 2x2p

- #ID T-10463
EAN 5907570000391
- #ID T-12023
EAN 5907570007475



GN-270

Gniazdo przenośne
dwukrotne 2x2p+Z

- #ID T-10464
EAN 5907570000407
- #ID T-11046
EAN 5907570007482



Uproszczony sposób montażu
wpływa na **bezpieczeństwo** użytkownika



NOWOŚĆ OR-AE-1302

Gniazdo meblowe
z wyłącznikiem, 1x2p+Z,
materiał: aluminium
+ tworzywo sztuczne



#ID T-98705
#EAN 5901752483422



NOWOŚĆ OR-AE-1303

Gniazdo meblowe bez
wyłącznika, 2x2p+Z,
materiał: aluminium
+ tworzywo sztuczne



#ID T-98704
#EAN 5901752483415



NOWOŚĆ OR-AE-1310

Gniazdo meblowe bez
wyłącznika, 1x2p+Z,
2xUSB, materiał:
aluminium + tworzywo
sztuczne



#ID T-98706
#EAN 5901752484047



NOWOŚĆ OR-AE-1317

Gniazdo meblowe z oświetleniem LED, gniazdo
1x2p+Z, oświetlenie: 36 LED SMD 2835, 7W, 230-240
lm, 3000 K neutralna biała, materiał: aluminium
+ tworzywo sztuczne



#ID T-98707
#EAN 5901752484597



NOWOŚĆ OR-AE-1318

Zestaw opraw meblowych LED
z wyłącznikiem i gniazdem
1x2p+Z, oświetlenie: 5 x 12
LED SMD 2835, 2W, 150-180
lm, 3000 K neutralna biała,
materiał: aluminium
+ tworzywo sztuczne



#ID T-98708
#EAN 5901752484580



NOWOŚĆ OR-AE-1319

Gniazda wpuszczane
w blat 3x2p+Z, obciążenie
maksymalne: 2500 W



#ID T-98710
#EAN 5901752484566
 #ID T-98709
#EAN 5901752484573



GNIAZDA WTYCZKOWE

GN-270SWS

Gniazdo przenośne dwukrotne Uni-Schuko, 2x2p+Z Schuko z wyłącznikiem



☐ #ID T-97593



● #ID T-97594



GN-360

Gniazdo wtyczkowe przenośne trzykrotne 3x2p rozbieralne



☐ #ID T-10467



5907570000414

● #ID T-12176



5907570021907



GN-360P

Gniazdo wtyczkowe przenośne trzykrotne z przesłonami 3x2p rozbieralne



☐ #ID T-10468



5907570001411

● #ID T-97013



5907570028876



GN-370

Gniazdo wtyczkowe przenośne trzykrotne 3x2p+Z rozbieralne



☐ #ID T-10469



5907570000421

● #ID T-11013



5907570001985



GN-370P

Gniazdo wtyczkowe przenośne trzykrotne z przesłonami 3x2p+Z rozbieralne



☐ #ID T-10470



5907570001459

● #ID T-97015



5907570028746



GN-370S

Gniazdo wtyczkowe przenośne trzykrotne Uni-Schuko, 3x2p+Z Schuko rozbieralne



☐ #ID T-10988



5907570002234

● #ID T-97016



590757007185



Wybierz potrzebną ilość gniazd



GNIAZDA WTYCZKOWE

Gniazda z przestonami
zwiększają **bezpieczeństwo**
w Twoim domu



GN-360WS

Gniazdo wtyczkowe
przenośne trzykrotne
3x2p z wyłącznikiem
rozbieralne



- ☐ #ID T-10485
#EAN 5907570001428
- #ID T-96895
#EAN 5907570021952



GN-360WSP

Gniazdo wtyczkowe
przenośne trzykrotne
3x2p z wyłącznikiem
i przestonami



- ☐ #ID T-10493
#EAN 5907570001435
- #ID T-97014
#EAN 5907570028739



GN-370WS

Gniazdo wtyczkowe
przenośne trzykrotne
3x2p+Z z wyłącznikiem
rozbieralne



- ☐ #ID T-10486
#EAN 5907570001466
- #ID T-11017
#EAN 5907570021969

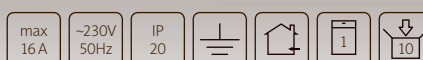

GN-370SWS

Gniazdo wtyczkowe przenośne trzykrotne
z wyłącznikiem rozbieralne Uni-Schuko
3x2p+Z Schuko



- ☐ #ID T-97595
#EAN
- #ID T-97596
#EAN



GN-370WSP

Gniazdo wtyczkowe
przenośne trzykrotne
3x2p+Z z wyłącznikiem
i przestonami rozbieralne



- ☐ #ID T-10487
#EAN 5907570001473
- #ID T-97017
#EAN 5907570028753



GN-460

Gniazdo wtyczkowe
przenośne czterokrotne
4x2p rozbieralne



- ☐ #ID T-10473
#EAN 5907570000438
- #ID T-12024
#EAN 5907570021891



GNIAZDA WTYCZKOWE

GN-40

Gniazdo wtyczkowe
przenośne okrągłe 4x2p



#ID T-10471
EAN 5907522000110



GN-41

Gniazdo wtyczkowe
przenośne okrągłe
4x2p+Z



#ID T-10472
EAN 5907522000165



GN-460P

Gniazdo wtyczkowe
przenośne czterokrotne
4x2p z przestonami
rozbieralne



#ID T-10474
EAN 5907570003811
#ID T-97020
EAN 5907570028760



GN-460WS

Gniazdo wtyczkowe
przenośne czterokrotne
4x2p z wyłącznikiem
rozbieralne



#ID T-10488
EAN 5907570000452
#ID T-11922
EAN 5907570022355



GN-470

Gniazdo wtyczkowe
przenośne czterokrotne
4x2p+Z rozbieralne



#ID T-10476
EAN 5907570000445
#ID T-11014
EAN 5907570002555



GN-470P

Gniazdo wtyczkowe
przenośne czterokrotne
4x2p+Z z przestonami
rozbieralne



#ID T-10477
EAN 5907570003828
#ID T-97021
EAN 5907570003828



GN-470S

Gniazdo wtyczkowe przenośne
czterokrotne Uni-Schuko,
4x2p+Z Schuko rozbieralne



#ID T-10972
EAN 5907570002289
#ID T-97022
EAN 5907570025912



GN-470WS

Gniazdo wtyczkowe
przenośne czterokrotne
4x2p+Z z wyłącznikiem
rozbieralne



#ID T-10489
EAN 5907570000469
#ID T-11019
EAN 5907570002236



Oszczędzaj energię i swoje pieniądze

- wyłączaj nieużywany sprzęt



Gniazda
i przedłużacze

GN-470SWS

Gniazdo wtyczkowe przenośne czterokrotne z wyłącznikiem rozbiernym Uni-Schuko 4x2p+Z Schuko

☐ #ID T-97597
#EAN 5907570028531
● #ID T-97598
#EAN



GN-462

Gniazdo wtyczkowe przenośne czterokrotne 2x2p+2x2p II, rozbiernie

☐ #ID T-10475
#EAN 5907570000957
● #ID T-12025
#EAN 5907570022386



GN-472

Gniazdo wtyczkowe przenośne czterokrotne 2x2p+Z+2x2p II, rozbiernie

☐ #ID T-10478
#EAN 5907570000964
● #ID T-12026
#EAN 5907570022393



GN-560

Gniazdo wtyczkowe przenośne pięciokrotne 5x2p rozbiernie

☐ #ID T-10479
#EAN 5907570000476
● #ID T-12177
#EAN 5907570022409



GN-570S

Gniazdo wtyczkowe przenośne pięciokrotne rozbiernie Uni-Schuko, 5x2p+Z Schuko

☐ #ID T-97599
#EAN
● #ID T-97600
#EAN



GN-560WS

Gniazdo wtyczkowe przenośne pięciokrotne 5x2p z wyłącznikiem rozbiernie

☐ #ID T-10490
#EAN 5907570000773
● #ID T-11069
#EAN 5907570002982



GNIAZDA WTYCZKOWE

GN-570

Gniazdo wtyczkowe
przenośne pięciokrotne
5x2p+Z rozbieralne

- ☐ #ID T-10480
#EAN 5907570000483
- #ID T-11015
#EAN 5907570006454



GN-570WS

Gniazdo wtyczkowe
przenośne pięciokrotne
5x2p+Z z wyłącznikiem
rozbieralne

- ☐ #ID T-10491
#EAN 5907570000780
- #ID T-11020
#EAN 5907570007581



GN-570SWS

Gniazdo wtyczkowe przenośne pięciokrotne
z wyłącznikiem rozbieralne Uni-Schuko
5x2p+Z Schuko

- ☐ #ID T-97601
#EAN 5907570000759
- #ID T-97602
#EAN 5907570002571



GN-660

Gniazdo wtyczkowe
przenośne sześciokrotne,
6x2p rozbieralne

- ☐ #ID T-10481
#EAN 5907570000759
- #ID T-12027
#EAN 5907570002571



GN-670

Gniazdo wtyczkowe przenośne
sześciokrotne 6x2p+Z rozbieralne

- ☐ #ID T-10482
#EAN 5907570000766
- #ID T-11016
#EAN 5907570006478



GN-670S

Gniazdo wtyczkowe przenośne sześciokrotne
rozbieralne Uni-Schuko, 6x2p+Z Schuko

- ☐ #ID T-96951
#EAN 5907570028562
- #ID T-97023
#EAN 5907570028623



GN-660WS

Gniazdo wtyczkowe przenośne sześciokrotne
z wyłącznikiem, 6x2p, rozbieralne

- ☐ #ID T-11961
#EAN 5907570005273
- #ID T-96896
#EAN 5907570022379



GN-670WS

Gniazdo wtyczkowe przenośne sześciokrotne
6x2p+Z z wyłącznikiem rozbieralne



- ☐ #ID T-10492
#EAN 5907570005280
- #ID T-11022
#EAN 5907570006805



Gniazda z zabezpieczeniem **Uni-Schuko**
nowoczesną alternatywą dla gniazd z kotkiem

GN-SZ 16/x

Gniazdo do montażu
przelotowego w płytach
i blatach meblowych 2P+Z

 #ID T-10991
 8585007375808



GN-H1

Gniazdo przenośne rozbieralne
pojedyncze 2p

 #ID T-10483
 5907570003620
 #ID T-12127
 5907570003767
 #ID T-12223
 5907570003743



GN-H2

Gniazdo przenośne
rozbieralne pojedyncze
2p+Z

 #ID T-10484
 5907570003637
 #ID T-11965
 5907570003774
 #ID T-12157
 5907570003750



ZP-H2

Zestaw przyłączeniowy
gniazdo GN-H2+wtyczka WT-40H

 #ID T-11813
 5907570003781
 #ID T-11815
 5907570003804
 #ID T-11814
 5907570003798



Na następnych stronach znajdziesz
szeroką ofertę przedłużaczy

PRZEWRÓĆ STRONĘ



3.2 GNIAZDA I PRZEDŁUŻACZE

PRZEDŁUŻACZE JEDNOKROTNE

PS-11

Przedłużacz z jednokrotnym gniazdem wtyczkowym 2p II



PS-11CH

Przedłużacz choinkowy z jednokrotnym gniazdem wtyczkowym 2p II kolor zielony



PS-160K

Przedłużacz z jednokrotnym gniazdem wtyczkowym kątowym 2p



PS-161

Przedłużacz z jednokrotnym gniazdem wtyczkowym 2p



Indeks	Kod EAN	Identyfikator	Nazwa
T-11065	5907570025127	PS-11/1,5 BIAŁY	Przedłużacz z jednokrotnym gniazdem wtyczkowym, 2p II, 2,5A
T-11068	5907570025134	PS-11/3,0 BIAŁY	
T-11070	5907570025141	PS-11/5,0 BIAŁY	
T-12132	5907570025189	PS-11/10,0 BIAŁY	

Przedłużacze występują także w kolorze czarnym

Indeks	Kod EAN	Identyfikator	Nazwa
T-10907	5906197305520	PS-11CH/1,5 ZIEŁONY	Przedłużacz choinkowy z jednokrotnym gniazdem wtyczkowym 2p II, 2,5A, kolor zielony
T-11018	5907570025103	PS-11CH/3,0 ZIEŁONY	
T-10905	5906197305506	PS-11CH/5,0 ZIEŁONY	
T-11021	5907570025172	PS-11CH/10,0 ZIEŁONY	

Indeks	Kod EAN	Identyfikator	Nazwa
T-10966	5907570001343	PS-160K/1,5 BIAŁY	Przedłużacz z jednokrotnym gniazdem wtyczkowym kątowym 2p, 10A
T-11010	5907570001350	PS-160K/3,0 BIAŁY	
T-11033	5907570001367	PS-160K/5,0 BIAŁY	
T-11034	5907570002371	PS-160K/10,0 BIAŁY	

Przedłużacze występują także w kolorze czarnym

Indeks	Kod EAN	Identyfikator	Nazwa
T-10497	5907570002739	PS-161/1,5 BIAŁY	Przedłużacz z jednokrotnym gniazdem wtyczkowym 2p, 10A
T-10499	5907570002746	PS-161/3,0 BIAŁY	
T-10500	5907570002753	PS-161/5,0 BIAŁY	
T-10498	5907570002760	PS-161/10,0 BIAŁY	

Przedłużacze występują także w kolorze czarnym

Najprostszy sposób podłączenia urządzenia do odległego gniazda

PS-170K

Przedłużacz z jednokrotnym gniazdem wtyczkowym kątowym 2p+Z



Indeks	Kod EAN	Identyfikator	Nazwa
T-10501	5907570001374	PS-170K/1,5 BIAŁY	Przedłużacz z jednokrotnym gniazdem wtyczkowym kątowym 2p+Z, 10A
T-10502	5907570001381	PS-170K/3,0 BIAŁY	
T-10503	5907570001398	PS-170K/5,0 BIAŁY	
T-10989	5907570002388	PS-170K/10,0 BIAŁY	Przedłużacz z jednokrotnym gniazdem wtyczkowym kątowym 2p+Z, 16A
T-97113	Zadzwoń i zapytaj o produkt	PS-170K/1,5/1,5 BIAŁY	
T-97115		PS-170K/1,5/3,0 BIAŁY	
T-97116		PS-170K/1,5/5,0 BIAŁY	
T-97114		PS-170K/1,5/10,0 BIAŁY	

Przedłużacze występują także w kolorze czarnym

PS-171

Przedłużacz z jednokrotnym gniazdem wtyczkowym 2p+Z



Indeks	Kod EAN	Identyfikator	Nazwa
T-10504	5907570002777	PS-171/1,5 BIAŁY	Przedłużacz z jednokrotnym gniazdem wtyczkowym 2p+Z, 10A
T-10507	5907570002784	PS-171/3,0 BIAŁY	
T-10508	5907570002791	PS-171/5,0 BIAŁY	
T-10505	5907570002807	PS-171/10,0 BIAŁY	Przedłużacz z jednokrotnym gniazdem wtyczkowym 2p+Z, 16A
T-96868	5907570022034	PS-171/1,5/1,5 BIAŁY	
T-96869	5907570022058	PS-171/1,5/3,0 BIAŁY	
T-96870	5907570022065	PS-171/1,5/5,0 BIAŁY	
T-96901	5907570022706	PS-171/1,5/10,0 BIAŁY	

Przedłużacze występują także w kolorze czarnym

Potrzebujesz podłączyć kilka urządzeń?

**PRZEDŁUŻACZE
DWUKROTNE**

3.3

**PRZEDŁUŻACZE
TRZYKROTNE**

3.4

**PRZEDŁUŻACZE
CZTEROKROTNE**

3.5

**PRZEDŁUŻACZE
PIĘCIOKROTNE**

3.6

**PRZEDŁUŻACZE
SZEŚCIOKROTNE**

3.7

**PRZEDŁUŻACZE
PRZECIWPRZEPIĘCIOWE**

3.8

3.3 GNIAZDA I PRZEDŁUŻACZE

PRZEDŁUŻACZE DWUKROTNE

PS-260

Przedłużacz z dwukrotnym gniazdem wtyczkowym 2x2p



PS-270

Przedłużacz z dwukrotnym gniazdem wtyczkowym 2x2p+Z



PS-270SWS

Przedłużacz z dwukrotnym gniazdem wtyczkowym Uni-Schuko z wyłącznikiem 2x2p+Z Schuko



Indeks	Kod EAN	Identyfikator	Nazwa
T-10509	5907570000070	PS-260/1,5 BIAŁY	Przedłużacz z dwukrotnym gniazdem wtyczkowym 2x2p, 10A
T-10512	5907570000087	PS-260/3,0 BIAŁY	
T-10513	5907570000094	PS-260/5,0 BIAŁY	
T-10510	5907570001893	PS-260/10,0 BIAŁY	

Przedłużacze występują także w kolorze czarnym

Indeks	Kod EAN	Identyfikator	Nazwa
T-10514	5907570000100	PS-270/1,5 BIAŁY	Przedłużacz z dwukrotnym gniazdem wtyczkowym 2x2p+Z, 10A
T-10516	5907570000117	PS-270/3,0 BIAŁY	
T-10517	5907570000124	PS-270/5,0 BIAŁY	
T-10515	5907570001909	PS-270/10,0 BIAŁY	Przedłużacz z dwukrotnym gniazdem wtyczkowym 2x2p+Z, 16A
T-97068	5907570024069	PS-270/1,5/1,5 BIAŁY	
T-12271	5907570023963	PS-270/1,5/3,0 BIAŁY	
T-96898	5907570024076	PS-270/1,5/5,0 BIAŁY	
T-97000		PS-270/1,5/10,0 BIAŁY	

Przedłużacze występują także w kolorze czarnym

Indeks	Kod EAN	Identyfikator	Nazwa
T-97154		PS-270SWS/1,5 BIAŁY	Przedłużacz z dwukrotnym gniazdem wtyczkowym Uni-Schuko z wyłącznikiem 2x2p+Z Schuko, 10A
T-97160		PS-270SWS/3,0 BIAŁY	
T-97161		PS-270SWS/5,0 BIAŁY	
T-97159		PS-270SWS/10,0 BIAŁY	Przedłużacz z dwukrotnym gniazdem wtyczkowym Uni-Schuko z wyłącznikiem 2x2p+Z Schuko, 16A
T-97155		PS-270SWS/1,5/1,5 BIAŁY	
T-97157		PS-270SWS/1,5/3,0 BIAŁY	
T-97158		PS-270SWS/1,5/5,0 BIAŁY	
T-97156		PS-270SWS/1,5/10,0 BIAŁY	

Przedłużacze występują także w kolorze czarnym

W ofercie znajdziesz dwukrotne przedłużacze o długości od 1,5 do nawet 10 metrów



PS-360

Przedłużacz stały z trzykrotnym gniazdem wtyczkowym 3x2p



PS-360P

Przedłużacz stały z trzykrotnym gniazdem wtyczkowym 3x2p z przesłonami gniazd



PS-360WS

Przedłużacz stały z trzykrotnym gniazdem wtyczkowym 3x2p z wyłącznikiem



PS-360WSP

Przedłużacz stały z trzykrotnym gniazdem wtyczkowym 3x2p z wyłącznikiem i przesłonami gniazd



Indeks	Kod EAN	Identyfikator	Nazwa
T-10530	5907570000131	PS-360/1,5 BIAŁY	Przedłużacz stały z trzykrotnym gniazdem wtyczkowym 3x2p, 10A
T-10532	5907570000148	PS-360/3,0 BIAŁY	
T-10533	5907570000155	PS-360/5,0 BIAŁY	
T-10531	59075700001831	PS-360/10,0 BIAŁY	

Przedłużacze występują także w kolorze czarnym

Indeks	Kod EAN	Identyfikator	Nazwa
T-10536	5907570001626	PS-360P/1,5 BIAŁY	Przedłużacz stały z trzykrotnym gniazdem wtyczkowym 3x2p, 10A z przesłonami gniazd
T-10537	5907570001633	PS-360P/3,0 BIAŁY	
T-10538	5907570001640	PS-360P/5,0 BIAŁY	
T-97557	5907570001657	PS-360P/10,0 BIAŁY	

Przedłużacze występują także w kolorze czarnym

Indeks	Kod EAN	Identyfikator	Nazwa
T-10604	5907570001565	PS-360WS/1,5 BIAŁY	Przedłużacz stały z trzykrotnym gniazdem wtyczkowym 3x2p, 10A z wyłącznikiem
T-10606	5907570001572	PS-360WS/3,0 BIAŁY	
T-10607	5907570001589	PS-360WS/5,0 BIAŁY	
T-10605	5907570002364	PS-360WS/10,0 BIAŁY	

Przedłużacze występują także w kolorze czarnym

Indeks	Kod EAN	Identyfikator	Nazwa
T-11042	5907570001701	PS-360WSP/1,5 BIAŁY	Przedłużacz stały z trzykrotnym gniazdem wtyczkowym 3x2p, z wyłącznikiem i przesłonami gniazd, 10A
T-10608	5907570001718	PS-360WSP/3,0 BIAŁY	
T-10891	5907570001725	PS-360WSP/5,0 BIAŁY	

Przedłużacze występują także w kolorze czarnym

3.4 GNIAZDA I PRZEDŁUŻACZE

PRZEDŁUŻACZE TRZYKROTNE

NOWOŚĆ PSZ-36, PSZ-39, PSZ-312, PSZ-315

Przedłużacz trzykrotny bez uziemienia zwijany mały z zabezpieczeniem termicznym, 3x2p



Indeks	Kod EAN	Identyfikator	Nazwa
T-99831	5902694700363	PSZ-36/6M BIAŁY	Przedłużacz trzykrotny bez uziemienia zwijany mały z zabezpieczeniem termicznym
T-99832	5902694700394	PSZ-39/9M BIAŁY	
T-99833	5902694700127	PSZ-312/12M BIAŁY	
T-99834	5902694703159	PSZ-315/15M BIAŁY	

NOWOŚĆ PSZ-306, PSZ-309, PSZ-3012

Przedłużacz trzykrotny z uziemieniem zwijany mały z zabezpieczeniem termicznym, 3x2p+Z



Indeks	Kod EAN	Identyfikator	Nazwa
T-99835	5902694703067	PSZ-306/6M	Przedłużacz trzykrotny z uziemieniem zwijany mały z zabezpieczeniem termicznym
T-99836	5902694703098	PSZ-309/9M	
T-99837	5902694730124	PSZ-3012/12M	

PS-370

Przedłużacz stały z trzykrotnym gniazdem wtyczkowym 3x2p+Z



Indeks	Kod EAN	Identyfikator	Nazwa
T-10539	5907570000162	PS-370/1,5 BIAŁY	Przedłużacz stały z trzykrotnym gniazdem wtyczkowym 3x2p+Z, 10A
T-11002	5907570021983	PS-370/3,0 BIAŁY	
T-10543	5907570000186	PS-370/5,0 BIAŁY	
T-10540	5907570001848	PS-370/10,0 BIAŁY	Przedłużacz stały z trzykrotnym gniazdem wtyczkowym 3x2p+Z, 16A 3x1,5
T-11023	5907570021976	PS-370/1,5/1,5 BIAŁY	
T-10542	5907570000179	PS-370/1,5/3,0 BIAŁY	
T-11003	5907570021990	PS-370/1,5/5,0 BIAŁY	
T-11072	5907570022720	PS-370/1,5/10,0 BIAŁY	

Przedłużacze występują także w kolorze czarnym

PS-370P

Przedłużacz stały z trzykrotnym gniazdem wtyczkowym z przestonami gniazd, 3x2p+Z



Indeks	Kod EAN	Identyfikator	Nazwa
T-10545	5907570001664	PS-370P/1,5 BIAŁY	Przedłużacz stały z trzykrotnym gniazdem wtyczkowym 3x2p+Z, 10A z przestonami gniazd
T-10546	5907570001671	PS-370P/3,0 BIAŁY	
T-10548	5907570001688	PS-370P/5,0 BIAŁY	
T-12041		PS-370P/10,0M BIAŁY	Przedłużacz stały z trzykrotnym gniazdem wtyczkowym 3x2p+Z, 16A z przestonami gniazd
T-97227	Zadzwoń i zapytaj o produkt	PS-370P/1,5/1,5 BIAŁY	
T-97229		PS-370P/1,5/3,0 BIAŁY	
T-97231		PS-370P/1,5/5,0 BIAŁY	
T-97228		PS-370P/1,5/10,0M BIAŁY	

Przedłużacze występują także w kolorze czarnym

PS-370S

Przedłużacz stały z trzykrotnym gniazdem wtyczkowym Uni-Schuko z przestonami gniazd, 3x2p+Z Schuko



PS-370WS

Przedłużacz stały z trzykrotnym gniazdem wtyczkowym z wyłącznikiem, 3x2p+Z



PS-370SWS

Przedłużacz z trzykrotnym gniazdem wtyczkowym Uni-Schuko z wyłącznikiem 3x2p+Z Schuko

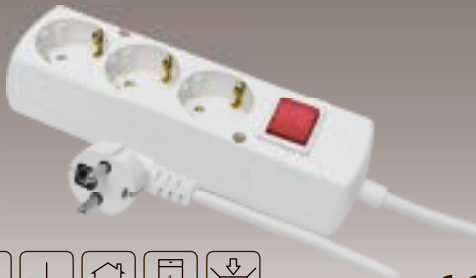

PS-370WSP

Przedłużacz stały z trzykrotnym gniazdem wtyczkowym z wyłącznikiem i przestonami gniazd, 3x2p+Z



Indeks	Kod EAN	Identyfikator	Nazwa
T-10961	5907570002241	PS-370S/1,5 BIAŁY	Przedłużacz stały z trzykrotnym gniazdem wtyczkowym 3x2p+Z, Schuko, 10A
T-10962	5907570002258	PS-370S/3,0 BIAŁY	
T-10963	5907570002265	PS-370S/5,0 BIAŁY	
T-10964	5907570002272	PS-370S/10,0 BIAŁY	
T-97236	5907570026704	PS-370S/1,5/1,5 BIAŁY	Przedłużacz stały z trzykrotnym gniazdem wtyczkowym 3x2p+Z, Schuko, 16A
T-97238	5907570026711	PS-370S/1,5/3,0 BIAŁY	
T-96571	5907570026728	PS-370S/1,5/5,0 BIAŁY	
T-97237		PS-370S/1,5/10,0 BIAŁY	

Przedłużacze występują także w kolorze czarnym

Indeks	Kod EAN	Identyfikator	Nazwa
T-10609	5907570001596	PS-370WS/1,5 BIAŁY	Przedłużacz stały z trzykrotnym gniazdem wtyczkowym 3x2p+Z z wyłącznikiem, 10A
T-10611	5907570001602	PS-370WS/3,0 BIAŁY	
T-10612	5907570001619	PS-370WS/5,0 BIAŁY	
T-10610	5907570002708	PS-370WS/10,0 BIAŁY	
T-97565		PS-370WS/1,5/1,5 BIAŁY	Przedłużacz stały z trzykrotnym gniazdem wtyczkowym 3x2p+Z z wyłącznikiem, 16A
T-96891	5907570022454	PS-370WS/1,5/3,0 BIAŁY	
T-97567		PS-370WS/1,5/5,0 BIAŁY	
T-97563		PS-370WS/1,5/10,0 BIAŁY	

Przedłużacze występują także w kolorze czarnym

Indeks	Kod EAN	Identyfikator	Nazwa
T-97246	5907570027282	PS-370SWS/1,5 BIAŁY	Przedłużacz z trzykrotnym gniazdem wtyczkowym Uni-Schuko z wyłącznikiem 3x2p+Z Schuko, 10A
T-97248	5907570027299	PS-370SWS/3,0 BIAŁY	
T-97250	5907570027305	PS-370SWS/5,0 BIAŁY	
T-97558		PS-370SWS/10,0 BIAŁY	
T-97251		PS-370SWS/1,5/1,5 BIAŁY	Przedłużacz z trzykrotnym gniazdem wtyczkowym Uni-Schuko z wyłącznikiem 3x2p+Z Schuko, 16A
T-97253		PS-370SWS/1,5/3,0 BIAŁY	
T-97569		PS-370SWS/1,5/5,0 BIAŁY	
T-97252		PS-370SWS/1,5/10,0 BIAŁY	

Przedłużacze występują także w kolorze czarnym

Indeks	Kod EAN	Identyfikator	Nazwa
T-10613	5907570001732	PS-370WSP/1,5 BIAŁY	Przedłużacz stały z trzykrotnym gniazdem wtyczkowym 3x2p+Z, 10A z wyłącznikiem i przestonami gniazd
T-10892	5907570001749	PS-370WSP/3,0 BIAŁY	
T-10614	5907570001756	PS-370WSP/5,0 BIAŁY	
T-97575		PS-370WSP/1,5/1,5 BIAŁY	Przedłużacz stały z trzykrotnym gniazdem wtyczkowym 3x2p+Z, 16A z wyłącznikiem i przestonami gniazd
T-97576		PS-370WSP/1,5/3,0 BIAŁY	
T-97578		PS-370WSP/1,5/5,0 BIAŁY	

Przedłużacze występują także w kolorze czarnym

3.5 GNIAZDA I PRZEDŁUŻACZE

PRZEDŁUŻACZE CZTEROKROTNE

PS-40

Przedłużacz z czterokrotnym gniazdem wtyczkowym, 4x2p



Indeks	Kod EAN	Identyfikator	Nazwa
T-10549	5907570001268	PS-40/1,5 BIAŁY	Przedłużacz z czterokrotnym gniazdem wtyczkowym 4x2p, 10A
T-10550	5907570001275	PS-40/3,0 BIAŁY	
T-10551	5907570001282	PS-40/5,0 BIAŁY	

Przedłużacze występują także w kolorze czarnym

PS-41

Przedłużacz z czterokrotnym gniazdem wtyczkowym, 4x2+Z



Indeks	Kod EAN	Identyfikator	Nazwa
T-10552	5907570001299	PS-41/1,5 BIAŁY	Przedłużacz z czterokrotnym gniazdem wtyczkowym 4x2+Z, 10A
T-10553	5907570001305	PS-41/3,0 BIAŁY	
T-10554	5907570001312	PS-41/5,0 BIAŁY	
T-97261		PS-41/1,5/1,5 BIAŁY	Przedłużacz z czterokrotnym gniazdem wtyczkowym 4x2+Z, 16A
T-97262		PS-41/1,5/3,0 BIAŁY	
T-97263		PS-41/1,5/5,0 BIAŁY	

Przedłużacze występują także w kolorze czarnym



Estetycznie wykonane czterokrotne przedłużacze okrągłe mogą być ozdobą nowoczesnego wnętrza

Jeśli zajdzie taka potrzeba
możesz zamontować
przedłużacz na stałe,
wykorzystując do tego
specjalne otwory montażowe

PS-460

Przedłużacz stały
z czterokrotnym gniazdem
wtyczkowym 4x2p



Indeks	Kod EAN	Identyfikator	Nazwa
T-10555	5907570000193	PS-460/1,5 BIAŁY	Przedłużacz stały z czterokrotnym gniazdem wtyczkowym 4x2p, 10A
T-10558	5907570000209	PS-460/3,0 BIAŁY	
T-10559	5907570000216	PS-460/5,0 BIAŁY	
T-10556	5907570001879	PS-460/10,0 BIAŁY	

Przedłużacze występują także w kolorze czarnym

PS-460P

Przedłużacz z czterokrotnym
gniazdem wtyczkowym 4x2p
z przesłonami gniazd



Indeks	Kod EAN	Identyfikator	Nazwa
T-97589	5907570003835	PS-460P/1,5 BIAŁY	Przedłużacz z czterokrotnym gniazdem wtyczkowym 4x2p, 10A, 250V z przesłonami gniazd
T-10560	5907570003842	PS-460P/3,0 BIAŁY	
T-10935	5907570003859	PS-460P/5,0 BIAŁY	

Przedłużacze występują także w kolorze czarnym

PS-460WS

Przedłużacz stały z czterokrotnym gniazdem
wtyczkowym 4x2p z wyłącznikiem



Indeks	Kod EAN	Identyfikator	Nazwa
T-10591	5907570000254	PS-460WS/1,5 BIAŁY	Przedłużacz stały z czterokrotnym gniazdem wtyczkowym 4x2p, 10A z wyłącznikiem
T-10592	5907570000261	PS-460WS/3,0 BIAŁY	
T-10593	5907570000278	PS-460WS/5,0 BIAŁY	
T-10959	5907570002340	PS-460WS/10,0 BIAŁY	

Przedłużacze występują także w kolorze czarnym

3.5 GNIAZDA I PRZEDŁUŻACZE

PRZEDŁUŻACZE CZTEROKROTNE

PS-462

Przedłużacz z czterokrotnym gniazdem wtyczkowym, 2x2p II+2x2p



PS-470

Przedłużacz stały z czterokrotnym gniazdem wtyczkowym, 4x2p+Z



PS-470P

Przedłużacz stały z czterokrotnym gniazdem wtyczkowym z przestonami gniazd, 4x2p+Z



PS-470S

Przedłużacz stały z czterokrotnym gniazdem wtyczkowym Uni-Schuko 4x2p+Z, Schuko



Indeks	Kod EAN	Identyfikator	Nazwa
T-10561	5907570000971	PS-462/1,5 BIAŁY	Przedłużacz z czterokrotnym gniazdem wtyczkowym 2x2p/II+2x2p, 10A
T-10563	5907570000988	PS-462/3,0 BIAŁY	
T-10564	5907570000995	PS-462/5,0 BIAŁY	
T-10562	5907570000614	PS-462/10,0 BIAŁY	

Przedłużacze występują także w kolorze czarnym

Indeks	Kod EAN	Identyfikator	Nazwa
T-10565	5907570000223	PS-470/1,5 BIAŁY	Przedłużacz stały z czterokrotnym gniazdem wtyczkowym 4x2p+Z, 10A
T-10568	5907570000230	PS-470/3,0 BIAŁY	
T-10569	5907570000247	PS-470/5,0 BIAŁY	
T-10566	5907570001886	PS-470/10,0 BIAŁY	Przedłużacz stały z czterokrotnym gniazdem wtyczkowym 4x2p+Z, 16A 3x1,5
T-11073	5907570022416	PS-470/1,5/1,5 BIAŁY	
T-11074	5907570022423	PS-470/1,5/3,0 BIAŁY	
T-12225		PS-470/1,5/5,0 BIAŁY	
T-11075	5907570022713	PS-470/1,5/10,0 BIAŁY	

Przedłużacze występują także w kolorze czarnym

Indeks	Kod EAN	Identyfikator	Nazwa
T-10915	5907570003873	PS-470P/1,5 BIAŁY	Przedłużacz stały z czterokrotnym gniazdem wtyczkowym 4x2p+Z, 10A z przestonami gniazd
T-10916	5907570003880	PS-470P/3,0 BIAŁY	
T-10917	5907570003897	PS-470P/5,0 BIAŁY	
T-10918	5907570003866	PS-470P/10,0 BIAŁY	
T-97303	Zadzwoń i zapytaj o produkt	PS-470P/1,5/1,5 BIAŁY	Przedłużacz stały z czterokrotnym gniazdem wtyczkowym 4x2p+Z, 16A z przestonami gniazd
T-97305		PS-470P/1,5/3,0 BIAŁY	
T-97306		PS-470P/1,5/5,0 BIAŁY	
T-97304		PS-470P/1,5/10,0 BIAŁY	

Przedłużacze występują także w kolorze czarnym

Indeks	Kod EAN	Identyfikator	Nazwa
T-10985	5907570002296	PS-470S/1,5 BIAŁY	Przedłużacz stały z czterokrotnym gniazdem wtyczkowym 4x2p+Z, Schuko, 10A
T-10942	5907570002302	PS-470S/3,0 BIAŁY	
T-10986	5907570002319	PS-470S/5,0 BIAŁY	
T-10987	5907570002326	PS-470S/10,0 BIAŁY	
T-97317	5907570022607	PS-470S/1,5/1,5 BIAŁY	Przedłużacz stały z czterokrotnym gniazdem wtyczkowym 4x2p+Z, Schuko, 16A
T-97321	5907570022614	PS-470S/1,5/3,0 BIAŁY	
T-97323		PS-470S/1,5/5,0 BIAŁY	
T-97319		PS-470S/1,5/10,0 BIAŁY	

Przedłużacze występują także w kolorze czarnym

Przedłużacze z czterema gniazdami stanowią największą grupę produktową w ofercie

PS-470WS

Przedłużacz stały z czterokrotnym gniazdem wtyczkowym 4x2p+Z z wyłącznikiem



Indeks	Kod EAN	Identyfikator	Nazwa
T-10594	5907570000285	PS-470WS/1,5 BIAŁY	Przedłużacz stały z czterokrotnym gniazdem wtyczkowym 4x2p+Z, 10A z wyłącznikiem
T-10595	5907570000292	PS-470WS/3,0 BIAŁY	
T-10596	5907570000308	PS-470WS/5,0 BIAŁY	
T-10615	5907570005204	PS-470WS/10,0 BIAŁY	
T-97327		PS-470WS/1,5/1,5 BIAŁY	Przedłużacz stały z czterokrotnym gniazdem wtyczkowym 4x2p+Z, 16A z wyłącznikiem
T-97331		PS-470WS/1,5/3,0 BIAŁY	
T-97333		PS-470WS/1,5/5,0 BIAŁY	
T-97329		PS-470WS/1,5/10,0 BIAŁY	

Przedłużacze występują także w kolorze czarnym

PS-470SWS

Przedłużacz z czterokrotnym gniazdem wtyczkowym Uni-Schuko z wyłącznikiem 4x2p+Z Schuko



Indeks	Kod EAN	Identyfikator	Nazwa
T-97335		PS-470SWS/1,5 BIAŁY	Przedłużacz z czterokrotnym gniazdem wtyczkowym Uni-Schuko z wyłącznikiem 3x2p+Z Schuko, 10A
T-97339		PS-470SWS/3,0 BIAŁY	
T-97341		PS-470SWS/5,0 BIAŁY	
T-97337		PS-470SWS/10,0 BIAŁY	
T-97343		PS-470SWS/1,5/1,5 BIAŁY	Przedłużacz z czterokrotnym gniazdem wtyczkowym Uni-Schuko z wyłącznikiem 3x2p+Z Schuko, 16A
T-97347		PS-470SWS/1,5/3,0 BIAŁY	
T-97349		PS-470SWS/1,5/5,0 BIAŁY	
T-97345		PS-470SWS/1,5/10,0 BIAŁY	

PS-472

Przedłużacz z czterokrotnym gniazdem wtyczkowym 2x2p/II+2x2p+Z



Indeks	Kod EAN	Identyfikator	Nazwa
T-10571	5907570001008	PS-472/1,5 BIAŁY	Przedłużacz z czterokrotnym gniazdem wtyczkowym 2x2p/II+2x2p+Z, 10A
T-10573	5907570001015	PS-472/3,0 BIAŁY	
T-10574	5907570001022	PS-472/5,0 BIAŁY	
T-10572	5907570006621	PS-472/10,0 BIAŁY	
T-97351		PS-472/1,5/1,5 BIAŁY	Przedłużacz z czterokrotnym gniazdem wtyczkowym 2x2p/II+2x2p+Z, 16A
T-97352		PS-472/1,5/10,0 BIAŁY	
T-97353		PS-472/1,5/3,0 BIAŁY	
T-97354		PS-472/1,5/5,0 BIAŁY	

Przedłużacze występują także w kolorze czarnym

3.6 GNIAZDA I PRZEDŁUŻACZE

PRZEDŁUŻACZE PIĘCIOKROTNE

PS-560

Przedłużacz stały z pięciokrotnym gniazdem wtyczkowym, 5x2p



PS-570

Przedłużacz stały z pięciokrotnym gniazdem wtyczkowym, 5x2p+Z



PS-570S

Przedłużacz z pięciokrotnym gniazdem wtyczkowym Uni-Schuko, 5x2p+Z Schuko



PS-560WS

Przedłużacz stały z pięciokrotnym gniazdem wtyczkowym, 5x2p z wyłącznikiem



Indeks	Kod EAN	Identyfikator	Nazwa
T-10575	5907570000315	PS-560/1,5 BIAŁY	Przedłużacz stały z pięciokrotnym gniazdem wtyczkowym 5x2p, 10A
T-10577	5907570000322	PS-560/3,0 BIAŁY	
T-10578	5907570000339	PS-560/5,0 BIAŁY	
T-10576	5907570001916	PS-560/10,0 BIAŁY	

Przedłużacze występują także w kolorze czarnym

Indeks	Kod EAN	Identyfikator	Nazwa
T-10579	5907570000346	PS-570/1,5 BIAŁY	Przedłużacz stały z pięciokrotnym gniazdem wtyczkowym 5x2p+Z, 10A
T-10581	5907570000353	PS-570/3,0 BIAŁY	
T-10582	5907570000360	PS-570/5,0 BIAŁY	
T-10580	5907570001923	PS-570/10,0 BIAŁY	Przedłużacz stały z pięciokrotnym gniazdem wtyczkowym 5x2p+Z, 16A
T-96917	5907570000346	PS-570/1,5/1,5 BIAŁY	
T-96918	5907570000353	PS-570/1,5/3,0 BIAŁY	
T-97386	5907570022645	PS-570/1,5/5 BIAŁY	
T-97387		PS-570/1,5/10,0 BIAŁY	

Przedłużacze występują także w kolorze czarnym

Indeks	Kod EAN	Identyfikator	Nazwa
T-97389	5907570027404	PS-570S/1,5 BIAŁY	Przedłużacz stały z pięciokrotnym gniazdem wtyczkowym Uni-Schuko 5x2p+Z, 10A
T-97401	5907570027411	PS-570S/3,0 BIAŁY	
T-97402	5907570027428	PS-570S/5,0 BIAŁY	
T-97397		PS-570S/10,0 BIAŁY	

Przedłużacze występują także w kolorze czarnym

Indeks	Kod EAN	Identyfikator	Nazwa
T-10597	5907570000858	PS-560WS/1,5 BIAŁY	Przedłużacz stały z pięciokrotnym gniazdem wtyczkowym 5x2p, 10A z wyłącznikiem
T-10598	5907570000865	PS-560WS/3,0 BIAŁY	
T-10599	5907570000872	PS-560WS/5,0 BIAŁY	
T-10603	5907570002357	PS-560WS/10,0 BIAŁY	

Przedłużacze występują także w kolorze czarnym

PS-570WS

Przedłużacz stały z pięciokrotnym gniazdem wtyczkowym 5x2p+Z z wyłącznikiem



Indeks	Kod EAN	Identyfikator	Nazwa
T-10600	5907570000889	PS-570WS/1,5 BIAŁY	Przedłużacz stały z pięciokrotnym gniazdem wtyczkowym 5x2p+Z, 10A z wyłącznikiem
T-10601	5907570000896	PS-570WS/3,0 BIAŁY	
T-10602	5907570000902	PS-570WS/5,0 BIAŁY	
T-10616	5907570002227	PS-570WS/10,0 BIAŁY	
T-97404		PS-570WS/1,5/1,5 BIAŁY	Przedłużacz stały z pięciokrotnym gniazdem wtyczkowym 5x2p+Z, 16A z wyłącznikiem
T-97408	5907570024168	PS-570WS/1,5/3,0 BIAŁY	
T-97053	5907570024175	PS-570WS/1,5/5,0 BIAŁY	
T-97054	5907570023178	PS-570WS/1,5/10,0 BIAŁY	

Przedłużacze występują także w kolorze czarnym

PS-570SWS

Przedłużacz z pięciokrotnym gniazdem wtyczkowym Uni-Schuko z wyłącznikiem 5x2p+Z Schuko



Indeks	Kod EAN	Identyfikator	Nazwa
T-97412	5907570027442	PS-570SWS/1,5 BIAŁY	Przedłużacz z pięciokrotnym gniazdem wtyczkowym Uni-Schuko z wyłącznikiem 3x2p+Z Schuko, 10A
T-97416	5907570027459	PS-570SWS/3,0 BIAŁY	
T-97418	5907570027466	PS-570SWS/5,0 BIAŁY	
T-97414		PS-570SWS/10,0 BIAŁY	Przedłużacz z pięciokrotnym gniazdem wtyczkowym Uni-Schuko z wyłącznikiem 3x2p+Z Schuko, 16A
T-97420		PS-570SWS/1,5/1,5 BIAŁY	
T-97424		PS-570SWS/1,5/3,0 BIAŁY	
T-97426		PS-570SWS/1,5/5,0 BIAŁY	
T-97422		PS-570SWS/1,5/10,0 BIAŁY	

Przedłużacze występują także w kolorze czarnym

3.7 GNIAZDA I PRZEDŁUŻACZE

PRZEDŁUŻACZE SZEŚCIOKROTNE

Dużo podłączasz?
Przedłużacze sześciokrotne
to najlepszy wybór!



PS-660

Przedłużacz stały z sześciokrotnym gniazdem wtyczkowym 6x2p



Indeks	Kod EAN	Identyfikator	Nazwa
T-10583	5907570000797	PS-660/1,5 BIAŁY	Przedłużacz stały z sześciokrotnym gniazdem wtyczkowym 6x2p, 10A
T-10585	5907570000803	PS-660/3,0 BIAŁY	
T-10586	5907570000810	PS-660/5,0 BIAŁY	
T-10584	5907570001930	PS-660/10,0 BIAŁY	

Przedłużacze występują także w kolorze czarnym

PRZEDŁUŻACZE SZEŚCIOKROTNE

PS-670

Przedłużacz stały z sześciokrotnym gniazdem wtyczkowym 6x2p+Z



PS-670S

Przedłużacz z sześciokrotnym gniazdem wtyczkowym Uni-Schuko, 6x2p+Z Schuko



PS-660WS

Przedłużacz stały z sześciokrotnym gniazdem wtyczkowym, 6x2p z wyłącznikiem



PS-670WS

Przedłużacz stały z sześciokrotnym gniazdem wtyczkowym, 6x2p+Z z wyłącznikiem



Indeks	Kod EAN	Identyfikator	Nazwa
T-10587	5907570000827	PS-670/1,5 BIAŁY	Przedłużacz stały z sześciokrotnym gniazdem wtyczkowym 6x2p+Z, 10A
T-10589	5907570000834	PS-670/3,0 BIAŁY	
T-10590	5907570000841	PS-670/5,0 BIAŁY	
T-10588	5907570001947	PS-670/10,0 BIAŁY	
T-97469		PS-670/1,5/1,5 BIAŁY	Przedłużacz stały z sześciokrotnym gniazdem wtyczkowym 6x2p+Z, 16A
T-97471	5907570022867	PS-670/1,5/3,0 BIAŁY	
T-97472		PS-670/1,5/5,0 BIAŁY	
T-97470	5907570023031	PS-670/1,5/10,0 BIAŁY	

Przedłużacze występują także w kolorze czarnym

Indeks	Kod EAN	Identyfikator	Nazwa
T-97481		PS-670S/1,5 BIAŁY	Przedłużacz stały z sześciokrotnym gniazdem wtyczkowym Uni-Schuko 6x2p+Z, 10A
T-97483	5907570027534	PS-670S/3,0 BIAŁY	
T-97484	5907570027541	PS-670S/5,0 BIAŁY	
T-97482		PS-670S/10,0 BIAŁY	Przedłużacz stały z sześciokrotnym gniazdem wtyczkowym Uni-Schuko 6x2p+Z, 16A
T-97485	5907570028173	PS-670S/1,5/1,5 BIAŁY	
T-97487	5907570028180	PS-670S/1,5/3,0 BIAŁY	
T-97488		PS-670S/1,5/5,0 BIAŁY	
T-97486		PS-670S/1,5/10,0 BIAŁY	

Przedłużacze występują także w kolorze czarnym

Indeks	Kod EAN	Identyfikator	Nazwa
T-10906	5907570005297	PS-660WS/1,5 BIAŁY	Przedłużacz stały z sześciokrotnym gniazdem wtyczkowym 6x2p, 10A z wyłącznikiem
T-10940	5907570005303	PS-660WS/3,0 BIAŁY	
T-10618	5907570005310	PS-660WS/5,0 BIAŁY	
T-10617	5907570005365	PS-660WS/10,0 BIAŁY	

Przedłużacze występują także w kolorze czarnym

Indeks	Kod EAN	Identyfikator	Nazwa
T-10619	5907570005334	PS-670WS/1,5 BIAŁY	Przedłużacz stały z sześciokrotnym gniazdem wtyczkowym 6x2p+Z, 10A z wyłącznikiem
T-10621	5907570005341	PS-670WS/3,0 BIAŁY	
T-10622	5907570005358	PS-670WS/5,0 BIAŁY	
T-10620	5907570005327	PS-670WS/10,0 BIAŁY	
T-97497		PS-670WS/1,5/1,5 BIAŁY	Przedłużacz stały z sześciokrotnym gniazdem wtyczkowym 6x2p+Z, 16A z wyłącznikiem
T-97499	5907570024380	PS-670WS/1,5/3,0 BIAŁY	
T-97500	5907570024397	PS-670WS/1,5/5,0 BIAŁY	
T-97498	5907570024403	PS-670WS/1,5/10,0 BIAŁY	

PRZEDŁUŻACZE PRZECIWPZRZEPIĘCIOWE

PS-P

Przedłużacz nierozbieralny, pięciokrotny z przesłonami gniazd 5x2p+Z z łącznikiem 2-biegunowym z przewodem OMY 3x1mm² lub OMY 3x1,5mm² z zabezpieczeniem przeciwprzebieciowym



Indeks	Kod EAN	Identyfikator	Nazwa
T-10779	5907570004207	PS-P/1,5 SZARY	Przedłużacz nierozbieralny, pięciokrotny z przesłonami gniazd 5x2p+Z, 10A, 250V z łącznikiem 2-biegunowym z przewodem OMY 3x1 mm ² , z zabezpieczeniem przeciwprzebieciowym
T-10780	5907570004214	PS-P/3 SZARY	
T-10781	5907570004221	PS-P/5 SZARY	
T-97521	Zadzwoń i zapytaj o produkt	PS-P/1,5/1,5 SZARY	Przedłużacz nierozbieralny, pięciokrotny z przesłonami gniazd 5x2p+Z, 16A, 250V z łącznikiem 2-biegunowym z przewodem OMY 3x1,5 mm ² , z zabezpieczeniem przeciwprzebieciowym
T-97522		PS-P/1,5/3 SZARY	
T-97523		PS-P/1,5/5 SZARY	

PS-P/TEL

Przedłużacz nierozbieralny, pięciokrotny z przesłonami gniazd 5x2p+Z z łącznikiem 2-biegunowym z przewodem OMY 3x1mm² lub OMY 3x1,5mm², z zabezpieczeniem przeciwprzebieciowym z ochroną linii telefonicznej



Indeks	Kod EAN	Identyfikator	Nazwa
T-96568	5907570004238	PS-P/TEL/1,5 SZARY	Przedłużacz nierozbieralny, pięciokrotny z przesłonami gniazd 5x2p+Z, 10A, 250V z łącznikiem 2-biegunowym z przewodem OMY 3x1 mm ² , z zabezpieczeniem przeciwprzebieciowym z ochroną linii telefonicznej
T-10782	5907570004245	PS-P/TEL/3 SZARY	
T-10904	5907570004252	PS-P/TEL/5,0 SZARY	
T-97524		PS-P/TEL/1,5/1,5 SZARY	Przedłużacz nierozbieralny, pięciokrotny z przesłonami gniazd 5x2p+Z, 16A, 250V z łącznikiem 2-biegunowym z przewodem OMY 3x1,5 mm ² , z zabezpieczeniem przeciwprzebieciowym z ochroną linii telefonicznej
T-97525		PS-P/TEL/1,5/3 SZARY	
T-97526		PS-P/TEL/1,5/5,0 SZARY	

PS-P/TV

Przedłużacz nierozbieralny, pięciokrotny z przesłonami gniazd 5x2p+Z z łącznikiem 2-biegunowym z przewodem OMY 3x1mm² lub OMY 3x1,5mm², z zabezpieczeniem przeciwprzebieciowym z ochroną linii TV



Indeks	Kod EAN	Identyfikator	Nazwa
T-10785	5907570004276	PS-P/TV/1,5 SZARY	Przedłużacz nierozbieralny, pięciokrotny z przesłonami gniazd 5x2p+Z, 10A, 250V z łącznikiem 2-biegunowym z przewodem OMY 3x1mm ² , z zabezpieczeniem przeciwprzebieciowym z ochroną linii TV
T-10786	5907570004283	PS-P/TV/3 SZARY	
T-10954	5907570004290	PS-P/TV/5,0 SZARY	
T-97530		PS-P/TV/1,5/1,5 SZARY	Przedłużacz nierozbieralny, pięciokrotny z przesłonami gniazd 5x2p+Z, 16A, 250V z łącznikiem 2-biegunowym z przewodem OMY 3x1,5mm ² , z zabezpieczeniem przeciwprzebieciowym z ochroną linii TV
T-97531		PS-P/TV/1,5/3 SZARY	
T-97532		PS-P/TV/1,5/5,0 SZARY	

PRZEDŁUŻACZE PRZECIWPRIĘCIOWE

PS-P/TEL/TV

Przedłużacz nierozbieralny, pięciokrotny z przesłonomi gniazd 5x2p+Z z łącznikiem 2-biegunowym z przewodem OMY 3x1mm² lub OMY 3x1,5 mm², z zabezpieczeniem przeciwprzebiegowym z ochroną linii telefonicznej i linii TV



PS-5P

Przedłużacz nierozbieralny z pięciokrotnym gniazdem wtyczkowym 5x2p+Z z łącznikiem 2-biegunowym z przewodem OMY 3x1mm² lub OMY 3x1,5 mm², z zabezpieczeniem przeciwprzebiegowym



Indeks	Kod EAN	Identyfikator	Nazwa
T-10783	5907570004306	PS-P/TEL/TV/1,5 SZARY	Przedłużacz nierozbieralny, pięciokrotny z przesłonomi gniazd 5x2p+Z, 10A, 250V z łącznikiem 2-biegunowym z przewodem OMY 3x1 mm ² , z zabezpieczeniem przeciwprzebiegowym i filtrem przeciwzakłóceńowym z ochroną linii telefonicznej i linii TV
T-10784	5907570004313	PS-P/TEL/TV/3 SZARY	
T-10903	5907570004320	PS-P/TEL/TV/5,0 SZARY	
T-97527		PS-P/TEL/TV/1,5/1,5 SZARY	Przedłużacz nierozbieralny, pięciokrotny z przesłonomi gniazd 5x2p+Z, 16A, 250V z łącznikiem 2-biegunowym z przewodem OMY 3x1,5 mm ² , z zabezpieczeniem przeciwprzebiegowym i filtrem przeciwzakłóceńowym z ochroną linii telefonicznej i linii TV
T-97528		PS-P/TEL/TV/1,5/3 SZARY	
T-97529		PS-P/TEL/TV/1,5/5,0 SZARY	

Indeks	Kod EAN	Identyfikator	Nazwa
T-10773	5907570005372	PS-5P/1,5 BIAŁY	Przedłużacz nierozbieralny z pięciokrotnym gniazdem wtyczkowym 5x2p+Z, 10A, 250V z łącznikiem 2-biegunowym z przewodem OMY 3x1 mm ² , z zabezpieczeniem przeciwprzebiegowym
T-11966	5907570005495	PS-5P/1,5 CZARNY	
T-11940	5907570005433	PS-5P/1,5 SZARY	
T-10774	5907570005389	PS-5P/3,0 BIAŁY	
T-12011	5907570005501	PS-5P/3,0 CZARNY	
T-10919	5907570005440	PS-5P/3,0 SZARY	
T-10775	5907570005396	PS-5P/5,0 BIAŁY	
T-12012	5907570005518	PS-5P/5,0 CZARNY	
T-96888	5907570005457	PS-5P/5,0 SZARY	
T-11063	5907570006300	PS-5P/10,0 BIAŁY	
T-97428		PS-5P/10,0 CZARNY	Przedłużacz nierozbieralny z pięciokrotnym gniazdem wtyczkowym 5x2p+Z, 16A, 250V z łącznikiem 2-biegunowym z przewodem OMY 3x1,5 mm ² , z zabezpieczeniem przeciwprzebiegowym
T-97429		PS-5P/10,0 SZARY	
T-97430		PS-5P/1,5/1,5 BIAŁY	
T-97431		PS-5P/1,5/1,5 CZARNY	
T-97432		PS-5P/1,5/1,5 SZARY	
T-97436		PS-5P/1,5/3,0 BIAŁY	
T-97437		PS-5P/1,5/3,0 CZARNY	
T-97438		PS-5P/1,5/3,0 SZARY	
T-97439		PS-5P/1,5/5,0 BIAŁY	
T-97440		PS-5P/1,5/5,0 CZARNY	
T-97441		PS-5P/1,5/5,0 SZARY	
T-97433		PS-5P/1,5/10,0 BIAŁY	
T-97434		PS-5P/1,5/10,0 CZARNY	
T-97435		PS-5P/1,5/10,0 SZARY	

Nie warto iść na kompromisy,
gdy podłączasz wrażliwy sprzęt

PRZEDŁUŻACZE PRZECIWPRIĘCIOWE

PS-PF

Przedłużacz nierozbieralny, pięciokrotny z przesłonami gniazd 5x2p+Z z łącznikiem 2-biegunowym z przewodem OMY 3x1mm² lub OMY 3x1,5 mm², z zabezpieczeniem przeciwprzebiegowym i filtrem przeciwzakłóceńowym



PS-PF/TEL

Przedłużacz nierozbieralny, pięciokrotny z przesłonami gniazd 5x2p+Z z łącznikiem 2-biegunowym z przewodem OMY 3x1mm² lub OMY 3x1,5 mm², z zabezpieczeniem przeciwprzebiegowym i filtrem przeciwzakłóceńowym z ochroną linii telefonicznej



PS-PF/TV

Przedłużacz nierozbieralny, pięciokrotny z przesłonami gniazd 5x2p+Z z łącznikiem 2-biegunowym z przewodem OMY 3x1mm² lub OMY 3x1,5 mm², z zabezpieczeniem przeciwprzebiegowym i filtrem przeciwzakłóceńowym z ochroną linii TV



Indeks	Kod EAN	Identyfikator	Nazwa
T-10676	5907570004337	PS-PF/1,5 SZARY	Przedłużacz nierozbieralny, pięciokrotny z przesłonami gniazd 5x2p+Z, 10A, 250V z łącznikiem 2-biegunowym z przewodem OMY 3x1 mm ² , z zabezpieczeniem przeciwprzebiegowym i filtrem przeciwzakłóceńowym
T-10787	5907570004344	PS-PF/3 SZARY	
T-10788	5907570004351	PS-PF/5 SZARY	
T-97533		PS-PF/1,5/1,5 SZARY	Przedłużacz nierozbieralny, pięciokrotny z przesłonami gniazd 5x2p+Z, 16A, 250V z łącznikiem 2-biegunowym z przewodem OMY 3x1,5 mm ² , z zabezpieczeniem przeciwprzebiegowym i filtrem przeciwzakłóceńowym
T-97534		PS-PF/1,5/3 SZARY	
T-97535		PS-PF/1,5/5 SZARY	

Indeks	Kod EAN	Identyfikator	Nazwa
T-97536	5907570004368	PS-PF/TEL/1,5 SZARY	Przedłużacz nierozbieralny, pięciokrotny z przesłonami gniazd 5x2p+Z, 10A, 250V z łącznikiem 2-biegunowym z przewodem OMY 3x1 mm ² , z zabezpieczeniem przeciwprzebiegowym i filtrem przeciwzakłóceńowym z ochroną linii telefonicznej
T-10789	5907570004375	PS-PF/TEL/3 SZARY	
T-97537	5907570004382	PS-PF/TEL/5,0 SZARY	
T-97539		PS-PF/TEL/1,5/1,5 SZARY	Przedłużacz nierozbieralny, pięciokrotny z przesłonami gniazd 5x2p+Z, 16A, 250V z łącznikiem 2-biegunowym z przewodem OMY 3x1,5 mm ² , z zabezpieczeniem przeciwprzebiegowym i filtrem przeciwzakłóceńowym z ochroną linii telefonicznej
T-97538		PS-PF/TEL/1,5/3 SZARY	
T-97540		PS-PF/TEL/1,5/5,0 SZARY	

Indeks	Kod EAN	Identyfikator	Nazwa
T-10790	5907570004399	PS-PF/TV/1,5 SZARY	Przedłużacz nierozbieralny, pięciokrotny z przesłonami gniazd 5x2p+Z, 16A, 250V z łącznikiem 2-biegunowym z przewodem OMY 3x1 mm ² , z zabezpieczeniem przeciwprzebiegowym i filtrem przeciwzakłóceńowym z ochroną linii TV
T-10791	5907570004405	PS-PF/TV/3 SZARY	
T-10933	5907570004382	PS-PF/TV/5,0 SZARY	
T-97544		PS-PF/TV/1,5/1,5 SZARY	Przedłużacz nierozbieralny, pięciokrotny z przesłonami gniazd 5x2p+Z, 16A, 250V z łącznikiem 2-biegunowym z przewodem OMY 3x1,5 mm ² , z zabezpieczeniem przeciwprzebiegowym i filtrem przeciwzakłóceńowym z ochroną linii TV
T-97545	Zadzwoń i zapytaj o produkt	PS-PF/TV/1,5/3 SZARY	
T-97546		PS-PF/TV/1,5/5,0 SZARY	

PRZEDŁUŻACZE PRZECIWPZEPIĘCIOWE

PS-PF/TEL/TV

Przedłużacz nierozbieralny, pięciokrotny z przesłonami gniazd 5x2p+Z z łącznikiem 2-biegunowym z przewodem OMY 3x1mm² lub OMY 3x1,5 mm², z zabezpieczeniem przeciwprzebiegowym i filtrem przeciwzakłóceńowym z ochroną linii telefonicznej i linii TV



Indeks	Kod EAN	Identyfikator	Nazwa
T-10932	5907570004429	PS-PF/TEL/TV/1,5 SZARY	Przedłużacz nierozbieralny, pięciokrotny z przesłonami gniazd 5x2p+Z, 16A, 250V z łącznikiem 2-biegunowym z przewodem OMY 3x1 mm ² , z zabezpieczeniem przeciwprzebiegowym i filtrem przeciwzakłóceńowym z ochroną linii telefonicznej i linii TV
T-10968	5907570004436	PS-PF/TEL/TV/3,0 SZARY	
T-10969	5907570004443	PS-PF/TEL/TV/5,0 SZARY	
T-97541		PS-PF/TEL/TV/1,5/1,5 SZARY	Przedłużacz nierozbieralny, pięciokrotny z przesłonami gniazd 5x2p+Z, 16A, 250V z łącznikiem 2-biegunowym z przewodem OMY 3x1,5 mm ² , z zabezpieczeniem przeciwprzebiegowym i filtrem przeciwzakłóceńowym z ochroną linii telefonicznej i linii TV
T-97542		PS-PF/TEL/TV/1,5/3,0 SZARY	
T-97543		PS-PF/TEL/TV/1,5/5,0 SZARY	

PS-5PF

Przedłużacz nierozbieralny z pięciokrotnym gniazdem 5x2p+Z z łącznikiem 2-biegunowym z zabezpieczeniem przeciwprzebiegowym i filtrem przeciwzakłóceńowym



Indeks	Kod EAN	Identyfikator	Nazwa
T-10776	5907570005402	PS-5PF/1,5 BIAŁY	Przedłużacz nierozbieralny z pięciokrotnym gniazdem 5x2p+Z, 10A, 250V z łącznikiem 2-biegunowym z zabezpieczeniem przeciwprzebiegowym i filtrem przeciwzakłóceńowym
T-97442	5907570005525	PS-5PF/1,5 CZARNY	
T-10930	5907570005464	PS-5PF/1,5 SZARY	
T-10777	5907570005419	PS-5PF/3 BIAŁY	
T-12159	5907570005532	PS-5PF/3 CZARNY	
T-96620	5907570005471	PS-5PF/3 SZARY	
T-10778	5907570005426	PS-5PF/5 BIAŁY	
T-12158	5907570005549	PS-5PF/5 CZARNY	
T-96643	5907570005488	PS-5PF/5 SZARY	
T-11011	5907570006317	PS-5PF/10,0 BIAŁY	
T-97444		PS-5PF/10,0 CZARNY	Przedłużacz nierozbieralny z pięciokrotnym gniazdem 5x2p+Z, 16A, 250V z łącznikiem 2-biegunowym z zabezpieczeniem przeciwprzebiegowym i filtrem przeciwzakłóceńowym
T-97443		PS-5PF/10,0 SZARY	
T-97509		PS-5PF/1,5/1,5 BIAŁY	
T-97511		PS-5PF/1,5/1,5 CZARNY	
T-97510		PS-5PF/1,5/1,5 SZARY	
T-97515		PS-5PF/1,5/3 BIAŁY	
T-97516		PS-5PF/1,5/3 CZARNY	
T-97517		PS-5PF/1,5/3 SZARY	
T-97518		PS-5PF/1,5/5 BIAŁY	
T-97519		PS-5PF/1,5/5 CZARNY	
T-97520		PS-5PF/1,5/5 SZARY	
T-97512		PS-5PF/1,5/10,0 BIAŁY	
T-97514		PS-5PF/1,5/10,0 CZARNY	
T-97513		PS-5PF/1,5/10,0 SZARY	

Bezpieczne przedłużacze przeciwprzebiegiowe uchronią Twój sprzęt elektroniczny przed uszkodzeniem

PRZEDŁUŻACZE NA BĘBNIE I OGRODOWE



PS-B2T

Przedłużacz zwijany z zabezpieczeniem termicznym 4x2p+Z

max 10A H05VV-F 3x1mm²
max 16A H05VV-F 3x1,5mm²



Indeks	Kod EAN	Identyfikator	Nazwa
T-97669	5907570024441	PS-B2T/1,0/10,0	Przedłużacz zwijany z zabezpieczeniem termicznym 4x2p+Z, 10A, H05VV-F 3x1mm ² kolor: POMARAŃCZOWY
T-11049	5907570023215	PS-B2T/1,0/15,0	
T-11071	5907570006881	PS-B2T/1,0/20,0	
T-10452	5907570006331	PS-B2T/1,0/25,0	Przedłużacz zwijany z zabezpieczeniem termicznym 4x2p+Z, 16A, H05VV-F 3x1,5mm ² kolor: POMARAŃCZOWY
T-10453	5907570003409	PS-B2T/1,5/25,0	
T-11045	5907570007642	PS-B2T/1,5/30,0	
T-10454	5907570006348	PS-B2T/1,5/40,0	
T-10455	5907570006355	PS-B2T/1,5/50,0	

PS-B2TG

Przedłużacz zwijany z zabezpieczeniem termicznym, 4x2p+Z

max 10A H05RR-F 3x1,0mm²
max 16A H05RR-F 3x1,5 mm²



Indeks	Kod EAN	Identyfikator	Nazwa
T-97670	5907570026155	PS-B2TG/1,0/20,0	Przedłużacz zwijany z zabezpieczeniem termicznym, 4x2p+Z, 10A, H05RR-F 3x1,0mm ² , guma, kolor: CZARNY
T-10957	5907570006362	PS-B2TG/1,0/25,0	
T-97673	5907570026308	PS-B2TG/1,5/20,0	Przedłużacz zwijany z zabezpieczeniem termicznym, 4x2p+Z, 10A, H05RR-F 3x1,5 mm, guma, kolor: CZARNY
T-10984	5907570006768	PS-B2TG/1,5/25,0	
T-96623	5907570022447	PS-B2TG/1,5/30,0	
T-10958	5907570006348	PS-B2TG/1,5/40,0	
T-10976	5907570006386	PS-B2TG/1,5/50,0	
T-10455	5907570006355	PS-B2T/1,5/50,0	

PS-B2TS

Przedłużacz zwijany z zabezpieczeniem termicznym 4x2p+Z (Uni Schucko)

max 10A H05VV-F 3x1mm²
max 16A H05VV-F 3x1,5mm²

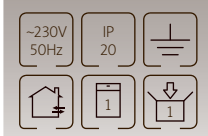

Indeks	Kod EAN	Identyfikator	Nazwa
T-97676		PS-B2TS/1,0/10,0	Przedłużacz zwijany z zabezpieczeniem termicznym 4x2p+Z, 10A, H05VV-F 3x1mm PCV (Uni-Schucko), kolor: POMARAŃCZOWY
T-97677		PS-B2TS/1,0/15,0	
T-97678		PS-B2TS/1,0/20,0	
T-97679		PS-B2TS/1,0/25,0	Przedłużacz zwijany z zabezpieczeniem termicznym 4x2p+Z, 16A, H05VV-F 3x1,5mm ² PCV (Uni-Schucko), kolor: POMARAŃCZOWY
T-97680		PS-B2TS/1,5/25,0	
T-97681		PS-B2TS/1,5/30,0	
T-97682		PS-B2TS/1,5/40,0	
T-97683		PS-B2TS/1,5/50,0	

PS-BT

Przedłużacz zwijany 4x2p+Z

max 10A H05VV-F 3x1mm²
max 16A H05VV-F 3x1,5mm²
H05VV-F 3x2,5mm²



Indeks	Kod EAN	Identyfikator	Nazwa
T-97675	5907570025882	PS-BT/1,0/20,0 IP 44	Przedłużacz zwijany 4x2p+Z, 10A, H05VV-F 3x1,0mm ² IP44, kolor: POMARAŃCZOWY
T-97674	5907570022461	PS-BT/1,0/25,0 IP 44	
T-11926	5907570022478	PS-BT/1,5/25,0 IP 44	Przedłużacz zwijany 4x2p+Z, 16A, H05VV-F 3x1,5mm ² IP44, kolor: POMARAŃCZOWY
T-11055	5907570022485	PS-BT/1,5/40,0 IP 44	
T-11927	5907570022492	PS-BT/1,5/50,0 IP 44	
T-11056	5907570023086	PS-BT/2,5/25,0 IP 44	Przedłużacz zwijany 4x2p+Z, H05VV-F 3x2,5mm ² IP44, kolor: POMARAŃCZOWY
T-96724	5907570025943	PS-BT/2,5/30,0 IP 44	
T-11928	5907570023109	PS-BT/2,5/40,0 IP 44	
T-11867	5907570023116	PS-BT/2,5/50,0 IP 44	

Różne przekroje przewodów
oraz różne ich długości
dla lepszego dopasowania
do **Twoich potrzeb.**

PS-BTG

Przedłużacz zwijany
z zabezpieczeniem termicznym
4x2p+Z

max 10 A H05RR-F 3x1,0mm²

max 16 A H05RR-F 3x1,5mm²
H05RR-F 3x2,5mm²

~230V 50Hz IP 44



CE

PS-BT S

Przedłużacz zwijany
z zabezpieczeniem termicznym
4x2p+Z (Uni Schucko)

max 10 A H05VV-F 3x1mm²

max 16 A H05VV-F 3x1,5mm²
H05VV-F 3x2,5mm²

~230V 50Hz IP 44



CE

NOWOŚĆ P19425P/P19450P

Przedłużacz zwijany
z zabezpieczeniem termicznym
4x2p+Z w nieruchomej części
środkowej

max 13 A H05VV-F3G 1,5 mm²

~230V 50Hz IP 20



CE

Indeks	Kod EAN	Identyfikator	Nazwa
T-97710	5907570022508	PS-BTG/1,0/20,0 IP44	Przedłużacz zwijany z zabezpieczeniem termicznym 4x2p+Z, 10A, H05RR-F 3x1,0mm ² , guma IP44, kolor: CZARNY
T-97711		PS-BTG/1,0/25,0 IP44	
T-97673	5907570026308	PS-BTG/1,5/20,0 IP44	Przedłużacz zwijany z zabezpieczeniem termicznym 4x2p+Z, 16A, H05RR-F 3x1,5mm ² , guma IP44, kolor: CZARNY
T-11856	5907570022515	PS-BTG/1,5/25,0 IP44	
T-11865	5907570022522	PS-BTG/1,5/40,0 IP44	
T-11857	5907570022539	PS-BTG/1,5/50,0 IP44	Przedłużacz zwijany z zabezpieczeniem termicznym 4x2p+Z, H05RR-F 3x2,5mm ² , guma IP44, kolor: CZARNY
T-11886	5907570023130	PS-BTG/2,5/25,0 IP44	
T-11866	5907570023147	PS-BTG/2,5/30,0 IP44	
T-11887	5907570023154	PS-BTG/2,5/40,0 IP44	

Indeks	Kod EAN	Identyfikator	Nazwa
T-97691		PS-BTS/1,0/20,0 IP44	Przedłużacz zwijany z zabezpieczeniem termicznym 4x2p+Z, 10A, H05VV-F 3x1mm ² PCV Gniazdo poczwórne IP44 (Uni Schucko)
T-97692		PS-BTS/1,0/25,0 IP44	
T-97693		PS-BTS/1,5/25,0 IP44	Przedłużacz zwijany z zabezpieczeniem termicznym 4x2p+Z, 16A, H05VV-F 3x1,5mm ² PCV Gniazdo poczwórne IP44 (Uni Schucko)
T-97694		PS-BTS/1,5/30,0 IP44	
T-97695		PS-BTS/1,5/40,0 IP44	
T-97696		PS-BTS/1,5/50,0 IP44	Przedłużacz zwijany z zabezpieczeniem termicznym 4x2p+Z, H05VV-F 3x2,5mm ² PCV Gniazdo poczwórne IP44 (Uni Schucko)
T-97697		PS-BTS/2,5/25,0 IP44	
T-97698		PS-BTS/2,5/30,0 IP44	
T-97699		PS-BTS/2,5/40,0 IP44	
T-97700		PS-BTS/2,5/50,0 IP44	

Indeks	Kod EAN	Identyfikator	Nazwa
	8595025384850	P19425P	Przedłużacz zwijany z zabezpieczeniem termicznym 4x2p+Z w nieruchomej części środkowej, 4,35 A max / 1000 W nawinięty, 13 A max / 3000 W całkowicie rozwinięty, długość: 25m, IP 20
	8595025384867	P19450P	Przedłużacz zwijany z zabezpieczeniem termicznym 4x2p+Z w nieruchomej części środkowej, 4,35 A max / 1000 W nawinięty, 13 A max / 3000 W całkowicie rozwinięty, długość: 50m, IP 20



Zabezpieczenie termiczne
chroni Twój sprzęt
przed uszkodzeniem
wskutek przeciążenia

BUG CZARNY

Bęben z gniazdem 4x2p+Z

#ID T-10451
EAN 5907570002838



BUG IP44

Bęben z gniazdem 4x2p+Z

#ID T-11061
EAN 5907570024427



BU-N CZARNE

Bęben z nawijakiem

#ID T-10450
EAN 5907570002821



SZPUŁA CZARNA

Szpuła uniwersalna
300x127x92

#ID T-10677
EAN 5907570005556



NU CZARNY

Nawijak uniwersalny
480x130x15

#ID T-10881
EAN 5907570003934



Nawijak jest prostą
alternatywą dla bębnow

PS-H1

Przedłużacz z jednokrotnym gniazdem wtyczkowym, 2p+Z

max 10 A H05VV-F 2x1mm²

max 16 A H05VV-F 2x1,5mm²



PS-H1 + BUN

Przedłużacz z jednokrotnym gniazdem wtyczkowym 2p, na bębnie z nawijakiem

max 10 A ~230V 50Hz IP 44



Indeks	Kod EAN	Identyfikator	Nazwa
T-10644	5907570004702	PS-H1/1,0/10,0	Przedłużacz z jednokrotnym gniazdem wtyczkowym 2p, 10A, 250V, z przewodem przyłączeniowym H05VV-F 2x1mm ² , kolor: POMARAŃCZOWY
T-10646	5907570004719	PS-H1/1,0/15,0	
T-10648	5907570004726	PS-H1/1,0/20,0	
T-10650	5907570004733	PS-H1/1,0/25,0	
T-10652	5907570004740	PS-H1/1,0/30,0	
T-10654	5907570004757	PS-H1/1,0/40,0	
T-10656	5907570004764	PS-H1/1,0/50,0	Przedłużacz z jednokrotnym gniazdem wtyczkowym 2p, 16A, 250V, z przewodem przyłączeniowym H05VV-F 2x1,5mm ² , kolor: POMARAŃCZOWY
T-10645	5907570004849	PS-H1/1,5/10,0	
T-10647	5907570004856	PS-H1/1,5/15,0	
T-10649	5907570004863	PS-H1/1,5/20,0	
T-10651	5907570004870	PS-H1/1,5/25,0	
T-10653	5907570004887	PS-H1/1,5/30,0	
T-10655	5907570004894	PS-H1/1,5/40,0	
T-10657	5907570004900	PS-H1/1,5/50,0	

Indeks	Kod EAN	Identyfikator	Nazwa
T-10913	5907570004986	PS-H1+BUN/10,0	Przedłużacz z jednokrotnym gniazdem wtyczkowym 2p, 10A, 250V na bębnie z nawijakiem, z przewodem przyłączeniowym H05VV-F2x1,0mm ² , kolor: POMARAŃCZOWY
T-10914	5907570004993	PS-H1+BUN/15,0	
T-10970	5907570005006	PS-H1+BUN/20,0	
T-10965	5907570005013	PS-H1+BUN/25,0	
T-10658	5907570005020	PS-H1+BUN/30,0	
T-10659	5907570005037	PS-H1+BUN/40,0	
T-10660	5907570005044	PS-H1+BUN/50,0	

Gniazda i wtyczki są dobrane do przewodów według przeznaczenia



PS-H2/PS-H2S

Przedłużacz z jednokrotnym gniazdem wtyczkowym 2p+Z, gniazda zwykłe z kotkiem lub Schuko



max 10 A H05VV-F 3x1mm²

max 16 A H05VV-F 3x1,5mm²



PS-H2G/PS-H2GS

Przedłużacz z jednokrotnym gniazdem wtyczkowym 2p+Z, gumowy



max 10 A H05RR-F 3x1,0mm²

max 16 A H05RR-F 3x1,5mm²



Indeks	Kod EAN	Identyfikator	Nazwa
T-10661	5907570004771	PS-H2/1,0/10,0	Przedłużacz z jednokrotnym gniazdem wtyczkowym 2p+Z, 10A, 250V, z przewodem przyłączeniowym H05VV-F 3x1,0mm ² , kolor: POMARAŃCZOWY
T-10664	5907570004788	PS-H2/1,0/15,0	
T-10665	5907570004795	PS-H2/1,0/20,0	
T-10667	5907570004801	PS-H2/1,0/25,0	
T-10669	5907570004818	PS-H2/1,0/30,0	
T-10671	5907570004825	PS-H2/1,0/40,0	
T-10674	5907570004832	PS-H2/1,0/50,0	Przedłużacz z jednokrotnym gniazdem wtyczkowym 2p+Z, 16A, 250V, z przewodem przyłączeniowym H05VV-F 3x1,5mm ² , kolor: POMARAŃCZOWY
T-10662	5907570004917	PS-H2/1,5/10,0	
T-10663	5907570004924	PS-H2/1,5/15,0	
T-10666	5907570004931	PS-H2/1,5/20,0	
T-10668	5907570004948	PS-H2/1,5/25,0	
T-10670	5907570004955	PS-H2/1,5/30,0	
T-10673	5907570004962	PS-H2/1,5/40,0	Przedłużacz schuko z jednokrotnym gniazdem wtyczkowym 2p+Z, 10A, 250V, z przewodem przyłączeniowym H05VV-F 3x1,0mm ² , kolor: POMARAŃCZOWY
T-10675	5907570004979	PS-H2/1,5/50,0	
T-97722		PS-H2S/1,0/10,0	
T-97723		PS-H2S/1,0/15,0	
T-97724		PS-H2S/1,0/20,0	
T-97725		PS-H2S/1,0/25,0	
T-97726		PS-H2S/1,0/30,0	Przedłużacz schuko z jednokrotnym gniazdem wtyczkowym 2p+Z, 16A, 250V, z przewodem przyłączeniowym H05VV-F 3x1,5mm ² , kolor: POMARAŃCZOWY
T-97727		PS-H2S/1,0/40,0	
T-97728		PS-H2S/1,0/50,0	
T-97729		PS-H2S/1,5/10,0	
T-97730		PS-H2S/1,5/15,0	
T-97731		PS-H2S/1,5/20,0	
T-97732		PS-H2S/1,5/25,0	Przedłużacz schuko z jednokrotnym gniazdem wtyczkowym 2p+Z, 10A, 250V, z przewodem przyłączeniowym H05RR-F 3x1,0mm ² Guma, kolor: CZARNY
T-97733		PS-H2S/1,5/30,0	
T-97734		PS-H2S/1,5/40,0	
T-97735		PS-H2S/1,5/50,0	

Indeks	Kod EAN	Identyfikator	Nazwa
T-10936	5907570006683	PS-H2G/1,0/10,0	Przedłużacz z jednokrotnym gniazdem wtyczkowym 2p+Z, 10A, 250V, z przewodem przyłączeniowym H05RR-F 3x1,0mm ² Guma IP44, kolor: CZARNY
T-10937	5907570006690	PS-H2G/1,0/15,0	
T-10956	5907570006706	PS-H2G/1,0/20,0	
T-10979	5907570006713	PS-H2G/1,0/25,0	
T-10938	5907570006720	PS-H2G/1,0/30,0	
T-10980	5907570006737	PS-H2G/1,0/40,0	
T-10981	5907570006744	PS-H2G/1,0/50,0	Przedłużacz z jednokrotnym gniazdem wtyczkowym 2p+Z, 16A, 250V, z przewodem przyłączeniowym H05RR-F 3x1,5mm ² Guma IP44, kolor: CZARNY
T-97715		PS-H2G/1,5/10,0	
T-97716		PS-H2G/1,5/15,0	
T-97717		PS-H2G/1,5/20,0	
T-97718		PS-H2G/1,5/25,0	
T-97719		PS-H2G/1,5/30,0	
T-97720		PS-H2G/1,5/40,0	Przedłużacz schuko z jednokrotnym gniazdem wtyczkowym 2p+Z, 10A, 250V, z przewodem przyłączeniowym H05RR-F 3x1,0mm ² Guma, kolor: CZARNY
T-97721		PS-H2G/1,5/50,0	
T-97736		PS-H2GS/1,0/10,0	
T-97737		PS-H2GS/1,0/15,0	
T-97738		PS-H2GS/1,0/20,0	
T-97739		PS-H2GS/1,0/25,0	
T-97740		PS-H2GS/1,0/30,0	Przedłużacz schuko z jednokrotnym gniazdem wtyczkowym 2p+Z, 16A, 250V, z przewodem przyłączeniowym H05RR-F 3x1,5mm ² Guma, kolor: CZARNY
T-97741		PS-H2GS/1,0/40,0	
T-97742		PS-H2GS/1,0/50,0	
T-97743		PS-H2GS/1,5/10,0	
T-97744		PS-H2GS/1,5/15,0	
T-97745		PS-H2GS/1,5/20,0	
T-97746		PS-H2GS/1,5/25,0	Przedłużacz schuko z jednokrotnym gniazdem wtyczkowym 2p+Z, 10A, 250V, z przewodem przyłączeniowym H05RR-F 3x1,0mm ² Guma, kolor: CZARNY
T-97747		PS-H2GS/1,5/30,0	
T-97748		PS-H2GS/1,5/40,0	
T-97749		PS-H2GS/1,5/50,0	

Istnieje możliwość zamówienia przewodów zakończonych gniazdem z klapką



SZNURY I PRZEWODY PRZYŁĄCZENIOWE



WJ-11

Przyłączacz z wtyczką płaską
2x0,75 OMYp



Indeks	Kod EAN	Identyfikator	Nazwa
T-10878	5907570020801	WJ-11/2X0,75/1,5 BIAŁY	Przyłączacz z wtyczką płaską 2x0,75 OMYp
T-97754	5907570002105	WJ-11/2X0,75/1,5 CZARNY	
T-10879	5907570020818	WJ-11/2X0,75/1,6 BIAŁY	
T-10884	5907570021112	WJ-11/2X0,75/1,6 CZARNY	
T-10880	5907570020825	WJ-11/2X0,75/1,9 BIAŁY	
T-11946	5907570021129	WJ-11/2X0,75/1,9 CZARNY	
T-10874	5907570020849	WJ-11/2X0,75/2,5 BIAŁY	
T-11062	5907570021143	WJ-11/2X0,75/2,5 CZARNY	
T-10875	5907570020856	WJ-11/2X0,75/3,0 BIAŁY	
T-11059	5907570021150	WJ-11/2X0,75/3,0 CZARNY	
T-10877	5907570020870	WJ-11/2X0,75/5,0 BIAŁY	
T-11060	5907570021174	WJ-11/2X0,75/5,0 CZARNY	

WJ-20R

Przyłączacz z wtyczką



Indeks	Kod EAN	Identyfikator	Nazwa
T-97819		WJ-20R/2X1,5/1,5 CZARNY	Przyłączacz z wtyczką WJ-20, Przewód 2x1,5 H05RR (guma)
T-97820	5907570015975	WJ-20R/2X1,5/2,0 CZARNY	
T-12295	5907570016330	WJ-20R/2X1,5/3,0 CZARNY	
T-12258	5907570017054	WJ-20R/2X1,5/5,0 CZARNY	
T-97821		WJ-20R/2X1,5/10,0 CZARNY	Przyłączacz z wtyczką WJ-20, H07RN-F 2x1,0 (guma)
T-97881		WJ-20R/2X1,0/1,5 CZARNY NEOPREN	
T-97882		WJ-20R/2X1,0/2,0 CZARNY NEOPREN	
T-97883	5907570016316	WJ-20R/2X1,0/3,0 CZARNY NEOPREN	
T-97884	5907570017023	WJ-20R/2X1,0/5,0 CZARNY NEOPREN	
T-97885		WJ-20R/2X1,0/10,0 CZARNY NEOPREN	
T-97886		WJ-20R/2X1,5/1,5 CZARNY NEOPREN	
T-97887		WJ-20R/2X1,5/2,0 CZARNY NEOPREN	
T-97888	5907570016309	WJ-20R/2X1,5/3,0 CZARNY NEOPREN	
T-97889	5907570017030	WJ-20R/2X1,5/5,0 CZARNY NEOPREN	
T-97890		WJ-20R/2X1,5/10,0 CZARNY NEOPREN	

Indeks	Kod EAN	Identyfikator	Nazwa
T-97812		WJ-20R/2X0,75/1,5 CZARNY	Przyłączacz z wtyczką WJ-20, Przewód 2x0,75 H05RR (guma)
T-97813		WJ-20R/2X0,75/2,0 CZARNY	
T-97814		WJ-20R/2X0,75/3,0 CZARNY	
T-97815		WJ-20R/2X0,75/5,0 CZARNY	
T-97816		WJ-20R/2X0,75/10,0 CZARNY	
T-97817	5907570015609	WJ-20R/2X1,0/1,5 CZARNY	Przyłączacz z wtyczką WJ-20, Przewód 2x1 H05RR (guma)
T-96948	5907570016323	WJ-20R/2X1,0/2,0 CZARNY	
T-11026	5907570016326	WJ-20R/2X1,0/3,0 CZARNY	
T-11024	5907570017047	WJ-20R/2X1,0/5,0 CZARNY	
T-97818		WJ-20R/2X1,0/10,0 CZARNY	

Dostępne modele
wtyczek zalewanych

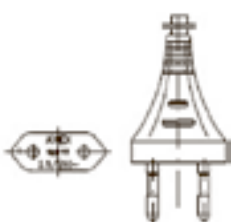

WJ-11

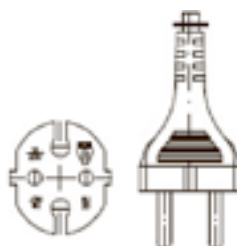

WJ-20

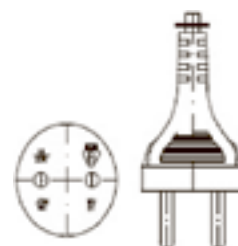

WJ-21

WJ-22

Przyłączacz z wtyczką



Indeks	Kod EAN	Identyfikator	Nazwa
T-11945	5907570008021	WJ-22/3X0,75/1,0 BIAŁY	Przyłączacz z wtyczką OMY 3x0,75
T-97766		WJ-22/3X0,75/1,0 CZARNY	
T-11009	5907570007727	WJ-22/3X0,75/1,5 BIAŁY	
T-97767		WJ-22/3X0,75/1,5 CZARNY	
T-97775		WJ-22/3X0,75/10,0 CZARNY	
T-11076	5907570008083	WJ-22/3X0,75/2,0 BIAŁY	
T-96559		WJ-22/3X0,75/2,0 CZARNY	
T-96966	5907570008441	WJ-22/3X0,75/2,5 BIAŁY	
T-10998	5907570025059	WJ-22/3X0,75/3,0 BIAŁY	
T-97768		WJ-22/3X0,75/3,0 CZARNY	
T-97769		WJ-22/3X0,75/4,0 BIAŁY	
T-97770		WJ-22/3X0,75/4,0 CZARNY	
T-11052	5907570009165	WJ-22/3X0,75/5,0 BIAŁY	
T-96572		WJ-22/3X0,75/5,0 CZARNY	
T-12299		WJ-22/3X0,75/7,0 BIAŁY	
T-97771		WJ-22/3X0,75/7,0 CZARNY	
T-97772		WJ-22/3X0,75/8,0 BIAŁY	
T-97773		WJ-22/3X0,75/8,0 CZARNY	
T-11044	5907570021761	WJ-22/3X0,75/10,0 BIAŁY	
T-97774		WJ-22/3X0,75/10,0 BIAŁY	

Indeks	Kod EAN	Identyfikator	Nazwa
T-11816	5907570008007	WJ-22/3X1,0/1,0 BIAŁY	Przyłączacz z wtyczką OMY 3x1,0
T-97776	5907570007888	WJ-22/3X1,0/1,0 CZARNY	
T-10995	5907570007703	WJ-22/3X1,0/1,5 BIAŁY	
T-12121		WJ-22/3X1,0/1,5 CZARNY	
T-11962	5907570008069	WJ-22/3X1,0/2,0 BIAŁY	
T-97777		WJ-22/3X1,0/2,0 CZARNY	
T-10993	5907570008427	WJ-22/3X1,0/3,0 BIAŁY	
T-12245	5907570008601	WJ-22/3X1,0/3,0 CZARNY	
T-11999	5907570008786	WJ-22/3X1,0/4,0 BIAŁY	
T-12048		WJ-22/3X1,0/4,0 CZARNY	
T-10996	5907570009141	WJ-22/3X1,0/5,0 BIAŁY	
T-11885	5907570009325	WJ-22/3X1,0/5,0 CZARNY	
T-97778	5907570008366	WJ-22/3X1,0/7,0 BIAŁY	
T-97779		WJ-22/3X1,0/7,0 CZARNY	
T-97780		WJ-22/3X1,0/8,0 BIAŁY	
T-97781		WJ-22/3X1,0/8,0 CZARNY	
T-12161	5907570021747	WJ-22/3X1,0/10,0 BIAŁY	
T-97782		WJ-22/3X1,0/10,0 CZARNY	
T-97783	5907570008014	WJ-22/3X1,5/1,0 BIAŁY	Przyłączacz z wtyczką OMY 3x1,5
T-97784		WJ-22/3X1,5/1,0 CZARNY	
T-10951	5907570007710	WJ-22/3X1,5/1,5 BIAŁY	
T-97785		WJ-22/3X1,5/1,5 CZARNY	
T-11047	5907570008076	WJ-22/3X1,5/2,0 BIAŁY	
T-97786		WJ-22/3X1,5/2,0 CZARNY	
T-10978	5907570008434	WJ-22/3X1,5/3,0 BIAŁY	
T-12038	5907570008618	WJ-22/3X1,5/3,0 CZARNY	
T-11048	5907570008793	WJ-22/3X1,5/4,0 BIAŁY	
T-97787		WJ-22/3X1,5/4,0 CZARNY	
T-10983	5907570009158	WJ-22/3X1,5/5,0 BIAŁY	
T-97788		WJ-22/3X1,5/5,0 CZARNY	
T-97789	5907570008373	WJ-22/3X1,5/7,0 BIAŁY	
T-97790		WJ-22/3X1,5/7,0 CZARNY	
T-97791		WJ-22/3X1,5/8,0 BIAŁY	
T-97792		WJ-22/3X1,5/8,0 CZARNY	
T-11064	5907570021754	WJ-22/3X1,5/10,0 BIAŁY	
T-97793		WJ-22/3X1,5/10,0 CZARNY	

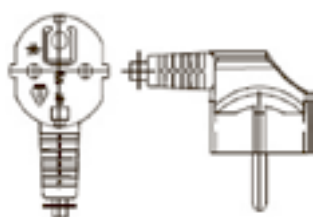

WJ-22

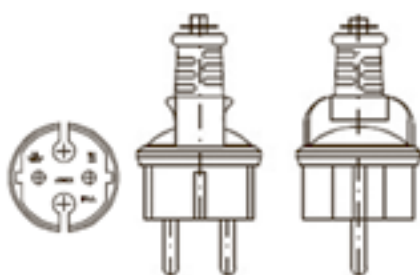

WJ-24

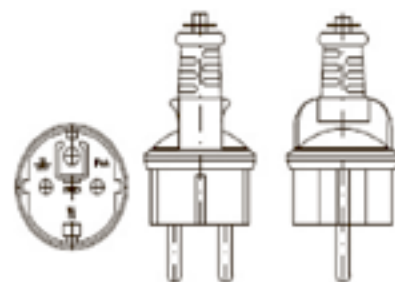

WJ-34

WJ-21

Przyłączacz z wtyczką
OMY 2x1,0

Indeks	Kod EAN	Identyfikator	Nazwa
T-11007	5907570010222	WJ-21/2X1,0/1,5 BIAŁY	Przyłączacz z wtyczką OMY 2x1,0
T-12154		WJ-21/2X1,0/1,5 CZARNY	

Indeks	Kod EAN	Identyfikator	Nazwa
T-11967	5907570010581	WJ-21/2X1,0/2,0 BIAŁY	Przyłączacz z wtyczką OMY 2x1,0
T-97758		WJ-21/2X1,0/2,0 CZARNY	
T-11008	5907570010949	WJ-21/2X1,0/3,0 BIAŁY	
T-12195		WJ-21/2X1,0/3,0 CZARNY	
T-97759		WJ-21/2X1,0/4,0 BIAŁY	
T-97760		WJ-21/2X1,0/4,0 CZARNY	
T-11004	5907570011663	WJ-21/2X1,0/5,0 BIAŁY	
T-96629		WJ-21/2X1,0/5,0 CZARNY	
T-97761		WJ-21/2X1,0/7,0 BIAŁY	
T-97762		WJ-21/2X1,0/7,0 CZARNY	
T-97763		WJ-21/2X1,0/8,0 BIAŁY	
T-97764		WJ-21/2X1,0/8,0 CZARNY	
T-96916	5907570010222	WJ-21/2X1,0/10,0 BIAŁY	
T-97765		WJ-21/2X1,0/10,0 CZARNY	

WJ-24

Przyłączacz z wtyczką



Indeks	Kod EAN	Identyfikator	Nazwa
T-97833		WJ-24/2X1/1,0 BIAŁY IP44	Przyłączacz z wtyczką WJ-24 ; OMYżo 2x1
T-97834		WJ-24/2X1/1,0 CZARNY IP44	
T-97835		WJ-24/2X1/1,5 BIAŁY IP44	
T-97836		WJ-24/2X1/1,5 CZARNY IP44	
T-97837		WJ-24/2X1/2,0 BIAŁY IP44	
T-97838		WJ-24/2X1/2,0 CZARNY IP44	
T-97839		WJ-24/2X1/3,0 BIAŁY IP44	
T-97840		WJ-24/2X1/3,0 CZARNY IP44	
T-97841		WJ-24/2X1/4,0 BIAŁY IP44	
T-97842		WJ-24/2X1/4,0 CZARNY IP44	
T-97843		WJ-24/2X1/5,0 BIAŁY IP44	
T-97844		WJ-24/2X1/5,0 CZARNY IP44	
T-97845		WJ-24/2X1/7,0 BIAŁY IP44	
T-97846		WJ-24/2X1/7,0 CZARNY IP44	
T-97847		WJ-24/2X1/8,0 BIAŁY IP44	
T-97848		WJ-24/2X1/8,0 CZARNY IP44	
T-97849		WJ-24/2X1/10,0 BIAŁY IP44	
T-97850		WJ-24/2X1/10,0 CZARNY IP44	

Indeks	Kod EAN	Identyfikator	Nazwa
T-97869		WJ-24R/2X1/1,5 CZARNY IP44	Przyłączacz z wtyczką WJ-24, H05RR 2x1,0 (guma)
T-97870		WJ-24R/2X1/2,0 CZARNY IP44	
T-97871		WJ-24R/2X1/3,0 CZARNY IP44	
T-97872		WJ-24R/2X1/4,0 CZARNY IP44	
T-97873		WJ-24R/2X1/5,0 CZARNY IP44	
T-97874		WJ-24R/2X1/10,0 CZARNY IP44	
T-97851		WJ-24/2X1,5/1,0 BIAŁY IP44	Przyłączacz z wtyczką WJ-24 ; OMYżo 2x1,5
T-97852		WJ-24/2X1,5/1,0 CZARNY IP44	
T-97853		WJ-24/2X1,5/1,5 BIAŁY IP44	
T-97854		WJ-24/2X1,5/1,5 CZARNY IP44	
T-97855		WJ-24/2X1,5/2,0 BIAŁY IP44	
T-97856		WJ-24/2X1,5/2,0 CZARNY IP44	
T-97857		WJ-24/2X1,5/3,0 BIAŁY IP44	
T-97858		WJ-24/2X1,5/3,0 CZARNY IP44	
T-97859		WJ-24/2X1,5/4,0 BIAŁY IP44	
T-97860		WJ-24/2X1,5/4,0 CZARNY IP44	
T-97861		WJ-24/2X1,5/5,0 BIAŁY IP44	
T-97862		WJ-24/2X1,5/5,0 CZARNY IP44	
T-97863		WJ-24/2X1,5/7,0 BIAŁY IP44	
T-97864		WJ-24/2X1,5/7,0 CZARNY IP44	
T-97865		WJ-24/2X1,5/8,0 BIAŁY IP44	
T-97866		WJ-24/2X1,5/8,0 CZARNY IP44	
T-97867		WJ-24/2X1,5/10,0 BIAŁY IP44	
T-97868		WJ-24/2X1,5/10,0 CZARNY IP44	
T-97875		WJ-24R/2X1,5/1,5 CZARNY IP44	Przyłączacz z wtyczką WJ-24, H05RR 2x1,5 (guma)
T-97876		WJ-24R/2X1,5/2,0 CZARNY IP44	
T-97877		WJ-24R/2X1,5/3,0 CZARNY IP44	
T-97878		WJ-24R/2X1,5/4,0 CZARNY IP44	
T-97879		WJ-24R/2X1,5/5,0 CZARNY IP44	
T-97880		WJ-24R/2X1,5/10,0 CZARNY IP44	

WJ-34

Przyłączacz z wtyczką



Indeks	Kod EAN	Identyfikator	Nazwa	
T-11041	5907570017962	WJ-34/3X1,0/1,5 BIAŁY IP44	Przyłączacz z wtyczką WJ-34 OMY 3x1,0.	
T-97794		WJ-34/3X1,0/1,5 CZARNY IP44		
T-12053	5907570018143	WJ-34/3X1,0/2,0 BIAŁY IP44		
T-97795		WJ-34/3X1,0/2,0 CZARNY IP44		
T-10994	5907570018686	WJ-34/3X1,0/3,0 BIAŁY IP44		
T-97796	5907570018686	WJ-34/3X1,0/3,0 CZARNY IP44		
T-11028	5907570019409	WJ-34/3X1,0/5,0 BIAŁY IP44		
T-97797		WJ-34/3X1,0/5,0 CZARNY IP44		
T-97798		WJ-34/3X1,5/1,0 BIAŁY IP44		Przyłączacz z wtyczką WJ-34 OMY 3x1,5.
T-97799		WJ-34/3X1,5/1,0 CZARNY IP44		
T-11066	5907570017795	WJ-34/3X1,5/1,5 BIAŁY IP44		
T-97800		WJ-34/3X1,5/1,5 CZARNY IP44		
T-11942	5907570018150	WJ-34/3X1,5/2,0 BIAŁY IP44		
T-97801		WJ-34/3X1,5/2,0 CZARNY IP44		
T-11027	5907570018518	WJ-34/3X1,5/3,0 BIAŁY IP44		
T-97802		WJ-34/3X1,5/3,0 CZARNY IP44		
T-97803		WJ-34/3X1,5/4,0 BIAŁY IP44		
T-97804		WJ-34/3X1,5/4,0 CZARNY IP44		
T-11051	5907570019232	WJ-34/3X1,5/5,0 BIAŁY IP44		
T-97805		WJ-34/3X1,5/5,0 CZARNY IP44		
T-97806		WJ-34/3X1,5/7,0 BIAŁY IP44		
T-97807		WJ-34/3X1,5/7,0 CZARNY IP44		
T-97808		WJ-34/3X1,5/8,0 BIAŁY IP44		
T-97809		WJ-34/3X1,5/8,0 CZARNY IP44		
T-97810	5907570025486	WJ-34/3X1,5/10,0 BIAŁY IP44		
T-97811		WJ-34/3X1,5/10,0 CZARNY IP44		

Indeks	Kod EAN	Identyfikator	Nazwa	
T-97822		WJ-34R/3X0,75/1,5 CZARNY	Przyłączacz z wtyczką WJ-34 IP-44, przewód 3x0,75 H05RR (guma)	
T-97823		WJ-34R/3X0,75/2,0 CZARNY		
T-97824		WJ-34R/3X0,75/3,0 CZARNY		
T-97825		WJ-34R/3X0,75/5,0 CZARNY		
T-97826		WJ-34R/3X0,75/10,0 CZARNY		
T-97827	5907570018136	WJ-34R/3X1,0/1,5 CZARNY	Przyłączacz z wtyczką WJ-34 IP-44, przewód 3x1 H05RR (guma)	
T-11869	5907570018495	WJ-34R/3X1,0/2,0 CZARNY		
T-11939	5907570018846	WJ-34R/3X1,0/3,0 CZARNY		
T-12000	5907570019560	WJ-34R/3X1,0/5,0 CZARNY		
T-97828		WJ-34R/3X1,0/10,0 CZARNY		
T-96646	5907570018495	WJ-34R/3X1,5/1,5 CZARNY	Przyłączacz z wtyczką WJ-34 IP-44, Przewód 3x1,5 H05RR (guma)	
T-11868	5907570018495	WJ-34R/3X1,5/2,0 CZARNY		
T-11925	5907570019577	WJ-34R/3X1,5/3,0 CZARNY		
T-12155		WJ-34R/3X1,5/5,0 CZARNY		
T-12167	5907570020290	WJ-34R/3X1,5/10,0 CZARNY		
T-97829		WJ-34R/3X2,5/1,5 CZARNY	Przyłączacz z wtyczką WJ-34 IP-44, przewód 3x2,5 H05RR (guma)	
T-97830		WJ-34R/3X2,5/2,0 CZARNY		
T-97831		WJ-34R/3X2,5/3,0 CZARNY		
T-96613		WJ-34R/3X2,5/5,0 CZARNY		
T-97832		WJ-34R/3X2,5/10,0 CZARNY		
T-97891		WJ-34R/3X1,0/1,5 CZARNY NEOPREN	Przyłączacz z wtyczką WJ-34, H07RN-F 3x1,0 (guma)	
T-97892		WJ-34R/3X1,0/2,0 CZARNY NEOPREN		
T-97893		WJ-34R/3X1,0/3,0 CZARNY NEOPREN		
T-97894		WJ-34R/3X1,0/5,0 CZARNY NEOPREN		
T-97895		WJ-34R/3X1,0/10,0 CZARNY NEOPREN		
T-97896		WJ-34R/3X1,5/1,5 CZARNY NEOPREN		Przyłączacz z wtyczką WJ-34, H07RN-F 3x1,5 (guma)
T-97897		WJ-34R/3X1,5/2,0 CZARNY NEOPREN		
T-97898		WJ-34R/3X1,5/3,0 CZARNY NEOPREN		
T-97899		WJ-34R/3X1,5/5,0 CZARNY NEOPREN		
T-97900		WJ-34R/3X1,5/10,0 CZARNY NEOPREN		

Przyłączacze zakończone są końcówkami ułatwiającymi ich podłączenie do urządzeń



PUSZKI INSTALACYJNE





PK-60

Puszka końcowa 60x45
podtynkowa



#ID W-10173

EAN 5906197300082

**PK-60Ł**

Puszka końcowa 60x45
podtynkowa, szeregową



#ID W-96720

EAN 5906197305995

**PK-60U**

Puszka końcowa 60x45 podtynkowa,
z możliwością łączenia



#ID W-10166

EAN 5906197300198

**PK-60/60**

Puszka końcowa 60x60
podtynkowa



#ID W-96793

EAN 5906197308521

**PK-60/60Ł**

Puszka końcowa 60x60
podtynkowa, szeregową

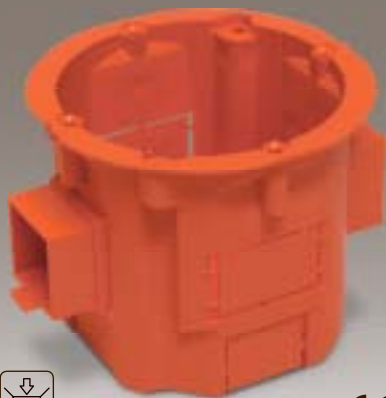

#ID W-96723

EAN 5906197306145

**PK-60/60U**

Puszka końcowa 60x60
podtynkowa z możliwością
łączenia



#ID W-10165

EAN 5906197300235



Puszki PK-60 z oferty Plastrolu
zapewniają komfort montażu
podczas instalacji



PODTYNKOWE Z WKRĘTAMI

PK-60M

Puszka końcowa 60x45 podtynkowa z wkrętami montażowymi



#ID W-10154
#EAN 5906197300136



PK-60ŁM

Puszka końcowa 60x45 podtynkowa, szeregowo z wkrętami montażowymi



#ID W-96721
#EAN 5906197306046



PK-60MU

Puszka końcowa 60x45 podtynkowa z możliwością łączenia, z wkrętem montażowym



#ID W-10168
#EAN 5906197300204



PK-60/60M

Puszka końcowa 60x60 podtynkowa z wkrętem montażowym



#ID W-96795
#EAN 5906197308804



PK-60/60ŁM

Puszka końcowa 60x60 podtynkowa, szeregowo z wkrętami montażowymi

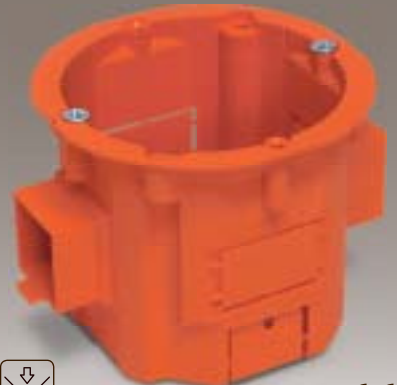

#ID W-96724
#EAN 5906197306190



PK-60/60MU

Puszka końcowa 60x60 podtynkowa, z możliwością łączenia, z wkrętem montażowym



#ID W-10167
#EAN 5906197300280



Co wyróżnia puszki firmy Plastrol z serii PK:

- Specjalnie opracowana wysoka sztywność ułatwiająca montaż puszek
- Jeszcze łatwiejsze do wybicia, duże przepusty pozwalające na wprowadzenie szerszego zakresu przewodów i peszli
- Dużo miejsca na prowadzenie przewodów
- Możliwość łączenia wielu puszek w rząd (nawet różnej wysokości)
- Stabilne połączenie dla puszek z kanałami łączeniowymi - dzięki dodatkowemu połączeniu na kółnierzu puszek
- Współpraca z większością pokryw mocowanych na śrubki i tzw. „łapki”
- 4 gniazda na wkręty pozwalają na stabilny montaż osprzętu, umożliwiając wykorzystanie szerokiej gamy osprzętu, w tym ramek



PUSZKI INSTALACYJNE PODTYNKOWE ODGAŁĘŻNE

PO-70

Puszka odgałęźna
70x44 podtynkowa
z pokrywą

#ID W-10155
EAN 5906197300259



PO-80

Puszka odgałęźna
80x44 podtynkowa
z pokrywą

#ID W-10157
EAN 5906197300266



PP-70

Pokrywa samozatraskowa
do puszek odgałęźnych PO 70

#ID W-10159
EAN 5906197301454



PP-80

Pokrywa samozatraskowa
do puszek odgałęźnych PO 80

#ID W-10160
EAN 5906197301461



PK-60F

Puszka końcowa 60x40
podtynkowa

#ID W-10152
EAN 5906197300143



ZP-60

Zaślepka puszki 60 do
zabezpieczenia puszki podczas
tynkowania

#ID W-10172
EAN 5906197303915



Puszki z serii PK można łączyć ze sobą
bez względu na ich głębokość

PK-60G

Puszka końcowa 60x45
podtynkowa do płyt
gipsowych



#ID W-10153
#EAN 5906197300167



PK-60/60G

Puszka końcowa 60x60
podtynkowa do płyt gipsowych



#ID W-96794
#EAN 5906197308699



PK-60ŁG

Puszka końcowa 60x45 podtynkowa,
szeregowa, do płyt gipsowych



#ID W-96722
#EAN 5906197306091



PK-60/60GŁ

Puszka końcowa 60x60
podtynkowa, szeregową, do
płyt gipsowych

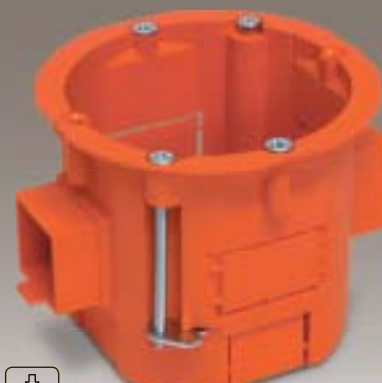

#ID W-96725
#EAN 5906197306244



PK-60GU

Puszka końcowa 60x45
podtynkowa z możliwością
łączenia, do płyt gipsowych



#ID W-10163
#EAN 5906197300181



PK-60/60GU

Puszka końcowa 60x60
podtynkowa z możliwością
łączenia, do płyt gipsowych



#ID W-10164
#EAN 5906197300334



PK-70G

Puszka odgałęźna 70x44
do ścian gipsowych
z pokrywą



#ID W-10156
#EAN 5906197300105



PK-80G

Puszka odgałęźna
80x44 do ścian
gipsowych
z pokrywą



#ID W-10158
#EAN 5906197300112



6.5 PUSZKI INSTALACYJNE PODTYNKOWE BEZHALOGENOWE

PK-60 BEZHALOGENOWA

Puszka końcowa 60x45
podtynkowa



#ID W-96777

5902273400110



PK-60/60 BEZHALOGENOWA

Puszka końcowa 60x60
podtynkowa głęboka



#ID W-96780

5902273400127



PK-60Ł BEZHALOGENOWA

Puszka końcowa 60x45
podtynkowa, szeregową



#ID W-96771

5902273400080



PK-60/60Ł BEZHALOGENOWA

Puszka końcowa 60x60
podtynkowa, szeregową



#ID W-96774

5902273400059



Jeszcze łatwiejsze do wybicia
przepusty umieszczone
w kilku miejscach

Miejsca na wkręty do
mocowania osprzętu

Przepusty wewnątrz łączników
ułatwiający prowadzenie przewodu
pomiędzy połączonymi puszkami

Dodatkowe mocowanie usztywniające
połączenie wielu puszek

Główne mocowanie usztywniające
połączenie wielu puszek

Zaczepek zabezpieczający przed
rozsuwaniem się połączonych
puszek podczas ich zabudowy

Przepusty wewnątrz łączników
ułatwiający prowadzenie przewodu
pomiędzy połączonymi puszkami

Dodatkowe mocowanie usztywniające
połączenie wielu puszek

**Puszki bezhalogenowe
nie zawierają szkodliwych
pierwiastków, takich jak
chlor, fluor czy brom**

DO PŁYT GIPSOWYCH BEZHALOGENOWE

PK-60M BEZHALOGENOWA

Puszka końcowa 60x45 podtynkowa z wkrętami montażowymi



#ID W-96778
#EAN 5902273400165



PK-60/60M BEZHALOGENOWA

Puszka końcowa 60x60 podtynkowa głęboka z wkrętami montażowymi



#ID W-96681
#EAN 5902273400141



PK-60ŁM BEZHALOGENOWA

Puszka końcowa 60x45 podtynkowa, szeregową z wkrętami montażowymi



#ID W-96773
#EAN 5902273400103



PK-60/60ŁM BEZHALOGENOWA

Puszka końcowa 60x60 podtynkowa, szeregową z wkrętami montażowymi



#ID W-96776
#EAN 5902273400073



PK-60G BEZHALOGENOWA

Puszka końcowa 60x45 podtynkowa do płyt gipsowych



#ID W-96779
#EAN 5902273400158



PK-60/60G BEZHALOGENOWA

Puszka końcowa 60x60 podtynkowa do płyt gipsowych



#ID W-96769
#EAN 5902273400134



PK-60ŁG BEZHALOGENOWA

Puszka końcowa 60x45 podtynkowa, szeregową, do płyt gipsowych



#ID W-96772
#EAN 5902273400097



PK-60/60ŁG BEZHALOGENOWA

Puszka końcowa 60x60 podtynkowa, szeregową, do płyt gipsowych



#ID W-96775
#EAN 5902273400066



6.7 PUSZKI INSTALACYJNE PODTYNKOWE WIELOKROTNE

PK-62/45

Puszka końcowa 62x45 podwójna podtynkowana o rozstawie 71 mm, z osłabieniami ścianek, sześciowłotowa



#ID T-11167

5907570003682



PK-62/60

Puszka końcowa 62x45 podwójna podtynkowana o rozstawie 71 mm, z osłabieniami ścianek, sześciowłotowa



#ID T-11157

5907570003712



PK-63/45

Puszka końcowa 62x60 potrójna podtynkowana, o rozstawie 71 mm, z osłabieniami ścianek, sześciowłotowa



#ID T-11143

5907570002067



PK-63/60

Puszka końcowa 63x60 potrójna podtynkowana, o rozstawie 71 mm, z osłabieniami ścianek, sześciowłotowa



#ID T-11145

5907570002098



Puszki wielokrotne ułatwiają szybki montaż dwu- lub trzymodułowych osprzętów elektrycznych

PK-62/45M

Puszka końcowa 62x45 podwójna podtynkowana o rozstawie 71 mm, z osłabieniami ścianek, sześciowłotowa z wkrętami montażowymi



#ID T-11164

5907570003699



PK-62/60M

Puszka końcowa 62x60 podwójna podtynkowana o rozstawie 71 mm, z osłabieniami ścianek, sześciowłotowa z wkrętami montażowymi



#ID T-11156

5907570003729





PODTYNKOWE WIELOKROTNE

PK-62/45G

Puszka końcowa 62x45 podwójna do płyt gipsowych, podtynkowa o rozstawie 71 mm, z osłabieniami ścianek, sześciowłotowa z wkrętami montażowymi



#ID T-11158

5907570003705



PK-62/60G

Puszka końcowa 62x60 podwójna do płyt gipsowych, podtynkowa o rozstawie 71 mm, z osłabieniami ścianek, sześciowłotowa z wkrętami montażowymi



#ID T-11155

5907570003736



PK-63/45M

Puszka końcowa 63x45 potrójna podtynkowa, o rozstawie 71 mm, z osłabieniami ścianek, sześciowłotowa z wkrętami montażowymi



#ID T-11142

5907570002074



PK-63/45G

Puszka końcowa 63x45 potrójna do płyt gipsowych, o rozstawie 71 mm, z osłabieniami ścianek, sześciowłotowa z wkrętami montażowymi



#ID T-11137

5907570002081



PK-63/60M

Puszka końcowa 63x60 potrójna podtynkowa montażowa, o rozstawie 71 mm, z osłabieniami ścianek, sześciowłotowa z wkrętami montażowymi



#ID T-11151

5907570002104



PK-63/60G

Puszka końcowa 63x60 potrójna do płyt gipsowych, o rozstawie 71 mm, z osłabieniami ścianek, sześciowłotowa z wkrętami montażowymi



#ID T-11139

5907570002111



NATYNKOWE

PH

Puszka hermetyczna 380V,
dławica D-13,5 z wkładem
4x2,5, IP 44



#ID T-11112

EAN 5907570000605



PH/p

Puszka hermetyczna 380V,
dławica D-13,5 bez wkładu,
IP 44

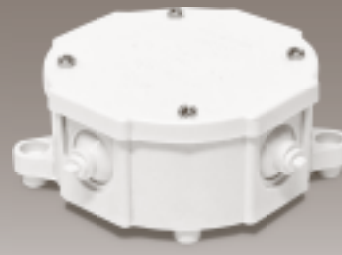

#ID T-11113

EAN 5907570000636



PO-75

Puszka natynkowa z wkładem 4x2,5,
IP 44



#ID T-11123

EAN 5907570000643



PO-75/p

Puszka natynkowa bez wkładu,
IP-44



#ID T-11124

EAN 5907570000650



PK1

Puszka odgąteźna kablowa
IP-20 nie dławicowana,
wymiar 125x125x75



#ID T-11114

EAN 5907570000490



PK-2/P

Puszka odgąteźna kablowa IP-44
dławica D-25 pod przewód,
wymiar 103x103x60



#ID T-11115

EAN 5907570000537



PK-2/R

Puszka odgąteźna kablowa IP-44
dławica rurka pod przewód,
wymiar 103x103x60



#ID T-12047

EAN 5907570000544



PK-2/K

Puszka odgąteźna kablowa,
dławica pod kanał elektroinstalacyjny,
wymiar 103x103x60



#ID

EAN





Puszki o podwyższonej szczelności zawierają specjalną gumową uszczelkę

PUSZKI INSTALACYJNE
OSPRZĘT

POT

Puszka odgałęźna 380V, bezdławicowa z wkładem, IP 20



#ID T-11127

5907570000698



POTP

Puszka odgałęźna 380V, bezdławicowa bez wkładu, IP 20



#ID T-11128

5907570000704



PK-3

Puszka odgałęźna kablowa IP-20, wymiar 125x125x35



#ID T-11116

5907570000506



PK-4

Puszka instalacyjna odgałęźna, ścienna, czterowłotowa z dławicami bezgwintowymi D-25, IP 44, przy zastosowaniu dławic typu „korytko” IP 20, wymiar 125x125x45



#ID T-11117

5907570000513



NATYNKOWE

PK-5

Puszka instalacyjna odgałęźna, naścienna, czterowłotowa z dźwignicami bezgwintowymi D-25, IP 44, przy zastosowaniu dźwigni typu „korytko” IP 20, wymiar 125x125x70



#ID T-11118

EAN 5907570000520



PK-8

Puszka natynkowa IP-20, wymiar 190x170x80



#ID T-11119

EAN 5907570001053



PK-8 D

Puszka natynkowa dźwigniana IP-54, wymiar 190x170x80



#ID T-11134

EAN 5907570001084



PK-8 G

Puszka natynkowa do ścian gipsowych IP-20, wymiar 190x170x80



#ID T-11120

EAN 5907570001077



PK-9

Puszka natynkowa do ścian gipsowych IP-20, wymiar 190x170x120



#ID T-11121

EAN 5907570001091



PK-9D

Puszka natynkowa dźwigniana IP-54, wymiar 190x170x120



#ID T-11133

EAN 5907570001121



Puszki natynkowe i naścienne umożliwiają montaż instalacji na zewnątrz ścian

PK-9G

Puszka natynkowa do ścian gipsowych IP-20 wymiar 190x170x120



#ID T-11122
#EAN 5907570001114



PK-10

Puszka instalacyjna, izolacyjna, odgałęźna, 6-włotowa, z osłabieniami ścianek $\varnothing 21-37$, n/t, wymiar 235x150x75, IP 40



#ID T-11148
#EAN 5907570003057



PK-10D

Puszka instalacyjna, izolacyjna, odgałęźna, 6-włotowa, z dławicami D 30, n/t, wymiar 235x150x75, IP 55



#ID T-11150
#EAN 5907570003064



PK-11

Puszka instalacyjna, izolacyjna, odgałęźna, 6-włotowa, z osłabieniami ścianek $\varnothing 21-37$, n/t, wymiar 235x150x115, IP 40



#ID T-11153
#EAN 5907570003071



PK-11D

Puszka instalacyjna, izolacyjna, odgałęźna, 6-włotowa, z dławicami D 30, n/t, wymiar 235x150x115, IP 55



#ID T-11149
#EAN 5907570003088



Na następnych stronach znajdziesz ofertę na puszki:

WTYNKOWE



NATYNKOWE

PK-22/55

Puszka instalacyjna odgałęźna, naścienna 100x100x50, zaopatrzona w siedem dławic bezgwintowych D-25, IP 55



#ID T-11172

EAN 5907570005051



PK-22/67

Puszka instalacyjna odgałęźna, naścienna 100x100x50, IP-67 przy zastosowaniu dławików gwintowych (bez dławika)



#ID T-11168

EAN 5907570005082



PK-24/55

Puszka instalacyjna odgałęźna, naścienna 125x125x50, zaopatrzona w siedem dławic bezgwintowych D-30, IP 55



#ID T-11171

EAN 5907570005068



PK-24/67

Puszka instalacyjna odgałęźna, naścienna 125x125x50, IP-67 przy zastosowaniu dławików gwintowych (bez dławika)



#ID T-11173

EAN 5907570005099



PK-25/55

Puszka instalacyjna odgałęźna, naścienna 125x125x80, zaopatrzona w siedem dławic bezgwintowych D-30, IP 55



#ID T-11178

EAN 5907570005075



PK-25/67

Puszka instalacyjna odgałęźna, naścienna 125x125x80, IP-67 przy zastosowaniu dławików gwintowych (bez dławika)



#ID T-11175

EAN 5907570005105

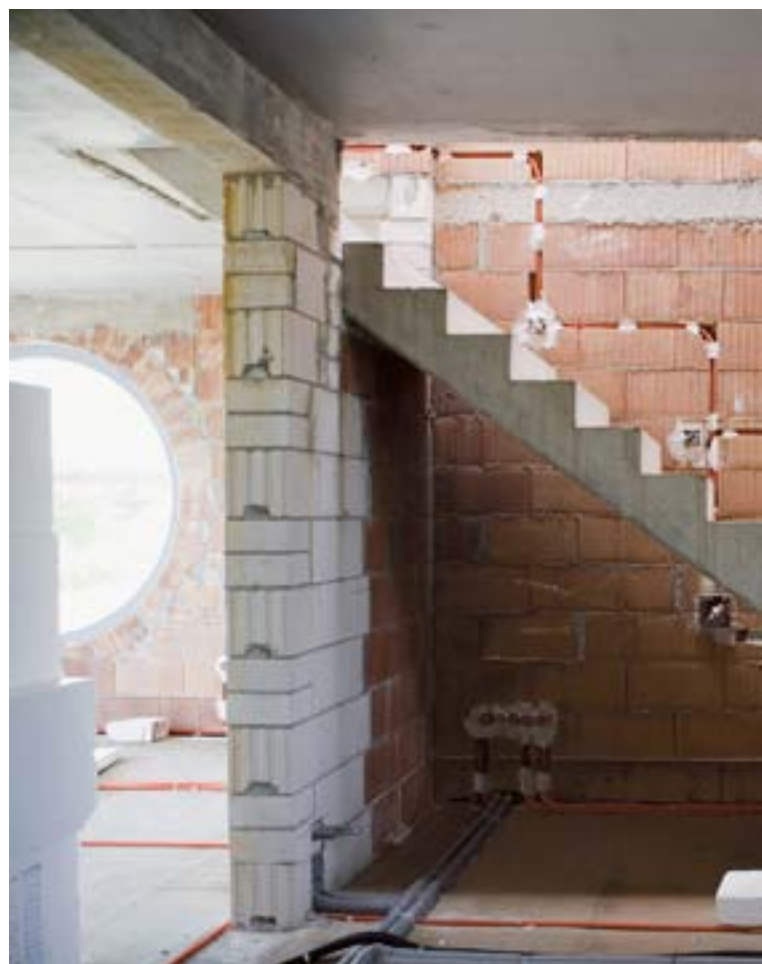

PK-100

Puszka instalacyjna, izolacyjna, odgałęźna, 14-włotowa, wtynkowa z osłabieniami ścianek, $\varnothing 16 \div 21$, IP-20, wymiar 80x95



#ID T-11136
#EAN 5907570001770



PK-100L

Puszka instalacyjna, izolacyjna, odgałęźna, 14-włotowa, wtynkowa z osłabieniami ścianek, $\varnothing 16 \div 21$, IP-20 wymiar 80x95



#ID T-11140
#EAN 5907570002005



PK-101

Puszka instalacyjna, izolacyjna, odgałęźna, 14-włotowa, wtynkowa z osłabieniem ścianek, $\varnothing 16 \div 21$, IP-20 wymiar 80x95 z pięcioma zaciskami 1x4mm²



#ID T-11159
#EAN 5907570001787



PK-101L

Puszka instalacyjna, izolacyjna, odgałęźna, 14-włotowa, wtynkowa z osłabieniami ścianek, $\varnothing 16 \div 21$, IP-20, wymiar 80x95 z pięcioma zaciskami 1x4mm²



#ID T-11160
#EAN 5907570002012



Budując zaplanuj rozkład instalacji oraz sposób jej montażu

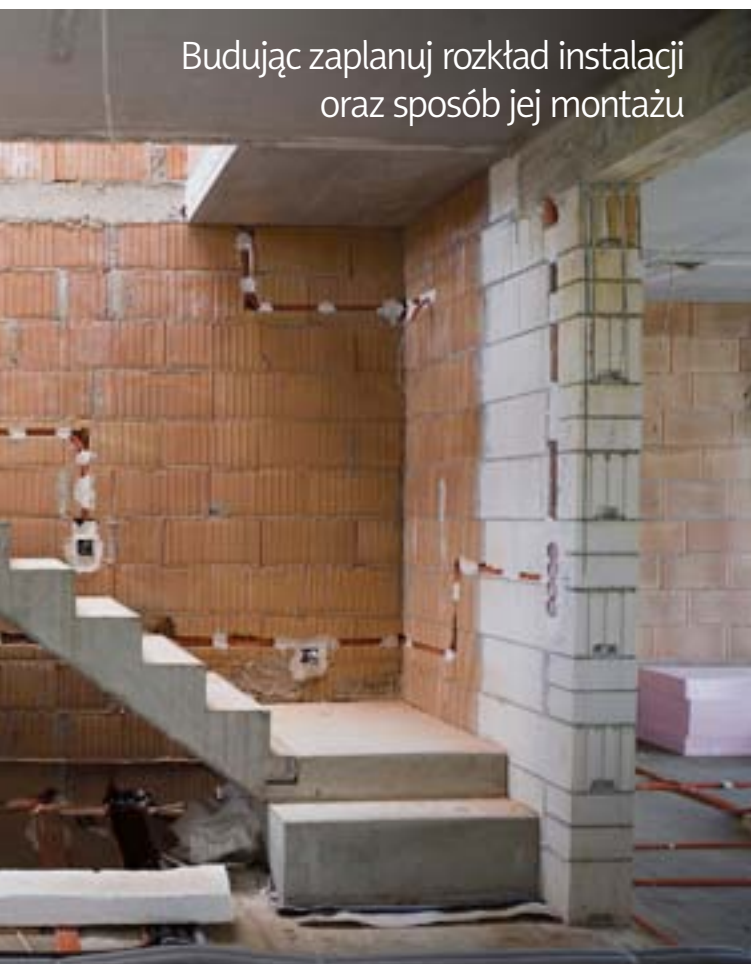

PK-102

Puszka instalacyjna, izolacyjna, odgałęźna, 14-włotowa, wtynkowa z osłabieniami ścianek, z pazurkami do mocowania w płytach gips, PO, $\varnothing 16 \div 21$, IP-20, wymiar 80x95



#ID T-11138
#EAN 5907570001794



PK-102L

Puszka instalacyjna, izolacyjna, odgałęźna, 14-włotowa, wtynkowa z osłabieniami ścianek, z pazurkami do mocowania w płytach gips, PO, $\varnothing 16 \div 21$, IP-20, wymiar 80x96



#ID T-11161
#EAN 5907570002029



PK-103

Puszka instalacyjna, izolacyjna, odgałęźna, 14-włotowa, wtyrkowa z osłabieniami ścianek, z pazurkami do mocowania w płytach gipsowych, PO, $\varnothing 16 \pm 21$, IP-20, wymiar 80x9 z pięcioma zaciskami 1x4mm²



#ID T-11146

EAN 5907570001800



PK-103L

Puszka instalacyjna, izolacyjna, odgałęźna, 14-włotowa, wtyrkowa z osłabieniami ścianek, z pazurkami do mocowania w płytach gipsowych, PO, $\varnothing 16 \pm 21$, IP-20, wymiar 80x9 z pięcioma zaciskami 1x4mm²



#ID T-11162

EAN 5907570002036



PK-104

Puszka instalacyjna, izolacyjna, odgałęźna, 10-włotowa, n/t, z dławicami D 16, IP-54, wymiar 80x95



#ID T-11135

EAN 5907570001817



PK-104L

Puszka instalacyjna, izolacyjna, odgałęźna, 10-włotowa, n/t, z dławicami D 16, IP-54, wymiar 80x95



#ID T-11141

EAN 5907570002043



PK-105

Puszka instalacyjna, izolacyjna, odgałęźna, 10-włotowa, n/t, z dławicami D 16, IP-54, wymiar 80x95, z pięcioma zaciskami 1x4mm²



#ID T-11163

EAN 5907570001824



PK-105 L

Puszka instalacyjna, izolacyjna, odgałęźna, 10-włotowa, n/t, z dławicami D 16, IP-54, wymiar 80x95, z pięcioma zaciskami 1x4mm²



#ID T-11154

EAN 5907570002050



W budowie i modernizacji instalacji elektrycznych zawsze chodzi o komfort montażu oraz użytkowania

OBUDOWY I SKRZYŃKI ROZDZIELCZE



OBUDOWY I SKRZYNKI ROZDZIELCZE

S-2

Obudowa natynkowa
136x42x65

Wyłączniki typu S
widoczne na zdjęciu
sprzedawane są oddzielnie

#ID T-11199

5907570003910



S-3

Obudowa natynkowa
136x61x65

Wyłączniki typu S
widoczne na zdjęciu
sprzedawane są oddzielnie

#ID T-11184

5907570001039



S-3Z

Obudowa natynkowa
136x61x65 z zaciskami

Wyłączniki typu S
widoczne na zdjęciu
sprzedawane są oddzielnie

#ID T-11196

5907570001046



S-4

Skrzynka rozdzielcza natynkowa
150x113x77,5

Wyłączniki typu S
widoczne na zdjęciu
sprzedawane są oddzielnie

#ID T-11202

5907522002510



S-4K

Skrzynka rozdzielcza natynkowa
150x113x77,5

W zestawie:
2 listwy i 5 zacisków

#ID T-11194

5907522006860



S-7K

Skrzynka rozdzielcza natynkowa
170x150x77,5

W zestawie:
2 listwy i 10 zacisków

#ID T-11186

5907522006112



S-7PT

Skrzynka rozdzielcza podtynkowa
168x160x70

W zestawie:
2 listwy i 7 zacisków

#ID T-11195

5907522006815





Skrzynki wyposażone w listwy zaciskowe, organizujące montaż osprzętu

S-9K

Skrzynka rozdzielcza natynkowa 200x150x77,5

W zestawie:
2 listwy i 10 zacisków



#ID T-11185

5907522006167



S-9PT

Skrzynka rozdzielcza podtynkowa 191x160x70

W zestawie:
2 listwy i 10 zacisków

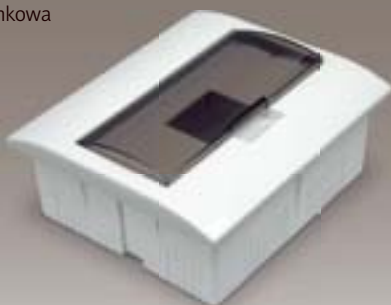

#ID T-11192

5907522006761



S-12K

Skrzynka rozdzielcza natynkowa 257x150x77,5

W zestawie:
2 listwy i 10 zacisków

Wyłączniki typu S widoczne na zdjęciu sprzedawane są oddzielnie



#ID T-11187

5907522006211



S-12PT

Skrzynka rozdzielcza podtynkowa 248x160x70

W zestawie:
2 listwy i 10 zacisków



#ID T-11193

5907522006716



S-6/40

Skrzynka rozdzielcza 6-modułowa hermetyczna 130x155x90

W zestawie:
2 listwy i 7 zacisków



#ID T-11188

5907570002456



S-6/40D

Skrzynka rozdzielcza 6-modułowa hermetyczna 130x155x90 z dławicami

W zestawie:
2 listwy i 7 zacisków

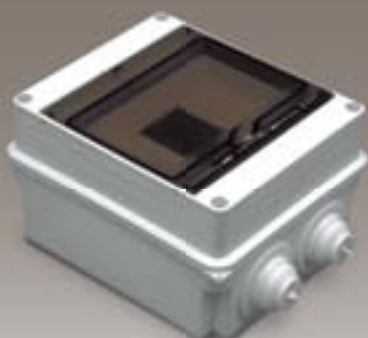

#ID T-11189

5907570002463



S-6/55D

Skrzynka rozdzielcza 6-modułowa hermetyczna 130x155x90 z dławicami

W zestawie:
2 listwy i 7 zacisków



#ID T-11190

5907570002487



S-12/40

Skrzynka rozdzielcza
12-modułowa hermetyczna
150x235x90 (możliwość
zakupu z białą klapką)

W zestawie:
2 listwy i 10 zacisków

#ID T-11200

5907570003583



S-12/40D

Skrzynka rozdzielcza
6-modułowa hermetyczna
150x235x90 z dźwonicami
(możliwość zakupu
z białą klapką)

W zestawie:
2 listwy i 10 zacisków

#ID T-11201

5907570003590



S-12/55D

Skrzynka rozdzielcza
6-modułowa hermetyczna
150x235x90 z dźwonicami
(możliwość zakupu
z białą klapką)

W zestawie:
2 listwy i 10 zacisków

#ID T-11197

5907570003613



Skrzynki podtynkowe i natynkowe
produkowane są z zachowaniem
najwyższych standardów
bezpieczeństwa, tak aby zarówno
montaż, jak i użytkowanie
nie sprawiały problemów



PŁYTKI ODGAŁĘŻNE I LISTWY

Płytki odgałęźne występują w odmianach 4- i 5-torowych w zakresach mocowania przewodów od 2,5 mm² do 35 mm².

Płytką odgałęźną z naszej oferty, w odróżnieniu od porównywalnych płytek innych producentów posiada bardzo mocne i stabilne mocowania przewodów poprzez zastosowanie nakrętki stalowej wielokątnej, która w odróżnieniu od otworów gwintowanych (inne listwy mocujące) posiada zdecydowanie większą wytrzymałość i moment skręcający połączenia gwintowego

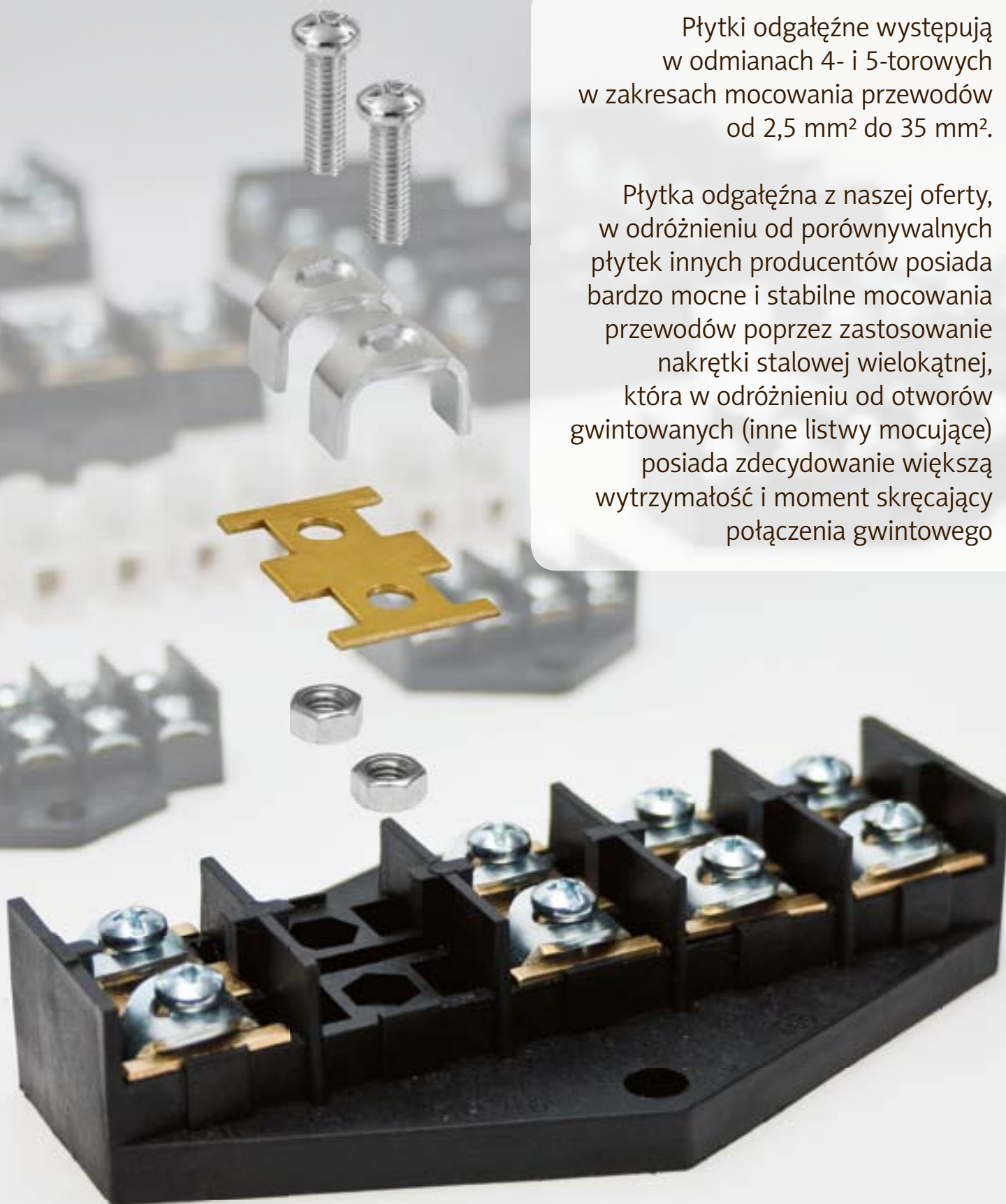

Z-1X2,5 MIX

Złączka zaciskowa
2,5 mm²
(różne kolory)



#ID T-11203

EAN 5907570001138

**ZO-4/2,5**

Złączka odgałęźna
4-torowa, 2,5 mm²

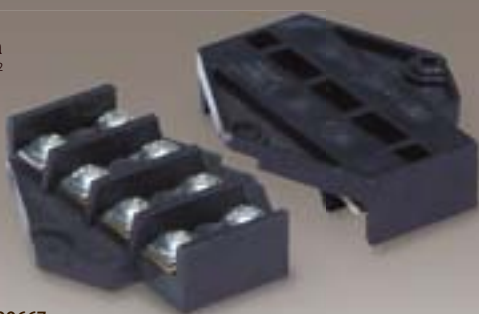

#ID T-11947

EAN 5907570000667

**ZO-5/2,5**

Złączka odgałęźna
5-torowa, 2,5 mm²



#ID T-11948

EAN 5907570000674

**ZO-4/4**

Złączka odgałęźna
4-torowa, 4 mm²



#ID W-10174

EAN 5906197303014

**ZO-5/4**

Złączka odgałęźna
5-torowa, 4 mm²



#ID W-10181

EAN 5906197303113

**ZO-4/10**

Złączka odgałęźna
4-torowa, 10 mm²

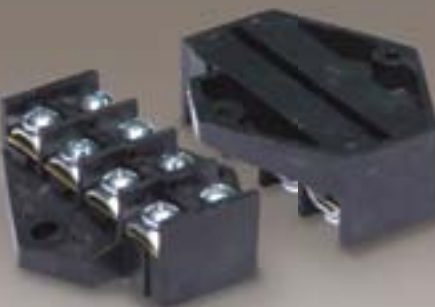

#ID W-10175

EAN 5906197303212

**ZO-5/10**

Złączka odgałęźna
5-torowa, 10 mm²



#ID W-10178

EAN 5906197303311





ZO-1/4,0

Złączka zaciskowa
4 mm²
(różne kolory)



#ID T-11204
EAN 5907570002906



ZO-4/16

Złączka odgałęźna
4-torowa, 16 mm²



#ID W-10176
EAN 5906197303328



ZO-5/16

Złączka odgałęźna
5-torowa, 16 mm²



#ID W-10179
EAN 5906197303335



ZO-4/35

Złączka odgałęźna
4-torowa, 35 mm²



#ID W-10177
EAN 5906197303342



ZO-5/35

Złączka odgałęźna
5-torowa, 35 mm²



#ID W-10180
EAN 5906197303359



ZO-4/35 B

Płytkę odgałęźną
4-torowa, 35 mm²



#ID W-10183
EAN 5906197303441



ZO-5/35 B

Płytkę odgałęźną
5-torowa, 35 mm²



#ID W-10182
EAN 5906197303458



LZ-12X2,5

Listwa zaciskowa 2,5 mm²,
12-torowa 250V
termoplastyczna

#ID T-11205
EAN 5906197309719

**LZ-12X4**

Listwa zaciskowa 4 mm²,
12-torowa 250V
termoplastyczna

#ID T-11206
EAN 5906197309726

**LZ-12X6**

Listwa zaciskowa 6 mm²,
12-torowa 250V
termoplastyczna

#ID T-11207
EAN 5906197309733

**LZ-12X10**

Listwa zaciskowa 10 mm²,
12-torowa 250V
termoplastyczna

#ID T-11212
EAN 5906197309740

**LZ-12X16**

Listwa zaciskowa 16 mm²,
12-torowa 250V
termoplastyczna

#ID T-11213
EAN 5906197309757



Wszystkie nasze
produkty spełniają
normy europejskie



Łatwe do rozcięcia
połączenie torów

Blokada zapobiegająca
wysunięciu się toru

Solidna konstrukcja



GNIAZDA I WTYCZKI SIŁOWE



IZN-1643

Gniazdo siłowe stałe 4p



#ID T-11089

EAN 8585007347621

**IZN-3243**

Gniazdo siłowe stałe 4p



#ID T-11099

EAN 8585007347645

**ISN-1643**

Gniazdo siłowe przenośne 4p



#ID T-11109

EAN 8585007345665

**ISN-3243**

Gniazdo siłowe przenośne 4p



#ID T-11110

EAN 8585007345801

**IVN-1643**

Wtyk siłowy 4p



#ID T-11086

EAN 8585007345672

**IVN-3243**

Wtyk siłowy 4p



#ID T-11088

EAN 8585007345795



Wtyczki siłowe produkowane są w odmianach z 4 lub 5 bolcami





Prostota montażu wpływa
na bezpieczeństwo użytkownika

IZN-1653

Gniazdo siłowe stałe 5p



#ID T-11090
#EAN 8585007347638



IZN-3253

Gniazdo siłowe stałe 5p



#ID T-11105
#EAN 8585007347652



ISN-1653

Gniazdo siłowe przenośne 5p



#ID T-11104
#EAN 8585007342787



ISN-3253

Gniazdo siłowe przenośne 5p



#ID T-11108
#EAN 8585007343319



IVN-1653

Wtyk siłowy 5p



#ID T-11098
#EAN 8585007342794



IVN-3253

Wtyk siłowy 5p



#ID T-11087
#EAN 8585009343302





Wnętrze rozdzielnic jest tak zaprojektowane, aby ułatwić jej montaż

ROS-I 1602A

Rozdzielnica stała z oknem na bezpieczniki, 1x32A 4p, 1x16A 4p, 2x250V 2p+Z

#ID T-11106

8585007336724

max 32 A ~320V 50Hz IP 44



ROS-I 1603A

Rozdzielnica stała z oknem na bezpieczniki, 1x32A 5p, 1x16A 5p, 2x250V 2p+Z

#ID T-11093

8585007336717

max 32 A ~320V 50Hz IP 44



ROS-I 1602A/D

Rozdzielnica przenośna z oknem na bezpieczniki, 1x32A 4p, 1x16A 4p, 2x250V 2p+Z

#ID T-11103

8585007338483

max 32 A ~320V 50Hz IP 44



ROS-I 1603A/D

Rozdzielnica przenośna z oknem na bezpieczniki, 1x32A 5p, 1x16A 5p, 2x250V 2p+Z

#ID T-11095

8585007338490

max 32 A ~320V 50Hz IP 44



ROS 5/x-14

Rozdzielnica stała z oknem na bezpieczniki, 1x32A 4p, 1x16A 4p, 2x250V 2p+Z

#ID T-11107

8585007357743

max 32 A ~320V 50Hz IP 44



ROS 5/x-55

Rozdzielnica stała z oknem na bezpieczniki, 1x32A 5p, 1x16A 5p, 2x250V 2p+Z

#ID T-11094

8585007357767

max 32 A ~320V 50Hz IP 44



IZVZ-1643

Gniazdo siłowe stałe 4p
+ gniazdo 250V 2p+Z



#ID T-11100
#EAN 8585007367537

max 16 A	~320V 50Hz	IP 44				
----------	------------	-------	--	--	--	--



IZVZ-3243

Gniazdo siłowe stałe 4p
+ gniazdo 250V 2p+Z



#ID T-11096
#EAN 8585007367551

max 32 A	~320V 50Hz	IP 44				
----------	------------	-------	--	--	--	--



IZVZ-1653

Gniazdo siłowe stałe 5p
+ gniazdo 250V 2p+Z



#ID T-11091
#EAN 8585007367520

max 16 A	~320V 50Hz	IP 44				
----------	------------	-------	--	--	--	--



IZVZ-3253

Gniazdo siłowe stałe 5p
+ gniazdo 250V 2p+Z



#ID T-11097
#EAN 8585007367544

max 32 A	~320V 50Hz	IP 44				
----------	------------	-------	--	--	--	--



Prostota montażu naszych produktów to czysta przyjemność
ten fakt doceni nawet początkujący instalator

IEN-1643

Gniazdo tablicowe skośne, 4p



#ID T-12045

EAN 8585007347720

**IEN-3243**

Gniazdo tablicowe skośne, 4p



#ID T-11092

EAN 8585007347744

**IEN-1653**

Gniazdo tablicowe skośne, 5p



#ID T-11101

EAN 8585007347737

**IEN-3253**

Gniazdo tablicowe skośne, 5p



#ID T-11102

EAN 8585007347751

**IERN-1643**

Gniazdo tablicowe proste, 4p



#ID T-97901

EAN

**IERN-3243**

Gniazdo tablicowe proste, 4p



#ID T-11111

EAN 8585007362297

**IERN-1653**

Gniazdo tablicowe proste, 5p



#ID T-12046

EAN 8585007362280

**IERN-3253**

Gniazdo tablicowe proste, 5p



#ID T-97902

EAN



RURY I KORYTKA INSTALACYJNE

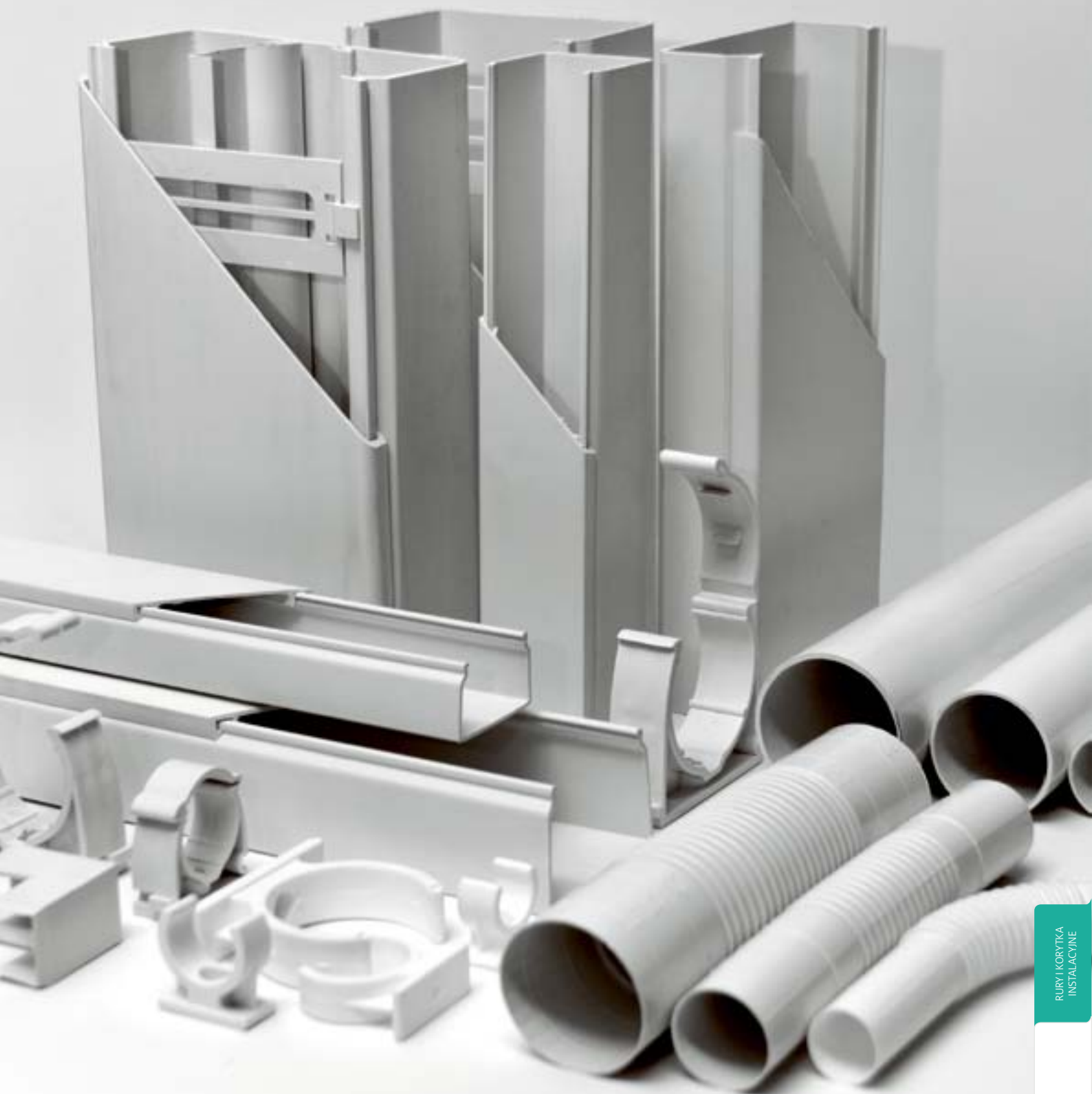

Rury typu RL zaprojektowane są do rozprowadzania i ochrony przewodów elektrycznych w instalacjach ściennych, zarówno na zewnątrz jak i wewnątrz budynku. Odpowiednią ochronę mechaniczną, dla przewodzonych wewnątrz przewodów, zapewnia im duża sztywność. Wysoka precyzja wykonania umożliwia łatwy i szybki montaż instalacji. Nowoczesna technologia wykonania w połączeniu z oryginalnym surowcem sprawiają, że rury typu RL odznaczają się zwiększoną trwałością oraz niezmiennością barwy, nawet w warunkach ciągłego narażenia na promieniowanie słoneczne (UV). Gładka powierzchnia znacznie ułatwia utrzymanie ich w czystości. Standardowo rury wykonywane są w odcinkach 2- i 3-metrowych. PCV jako materiał charakteryzuje się wysokim współczynnikiem wytrzymałości mechanicznej i znakomitymi właściwościami udarowymi, a także małym wydłużeniem względnym. Przy rozciąganiu jest średnio elastyczny, zaś w dużym stopniu odporny na ciśnienia. Jest materiałem o bardzo dobrych właściwościach dielektrycznych. Ponadto PCV jest odporny na większość rozcieńczonych i stężonych kwasów, ługów i soli, jak również na niższe alkohole, benzynę, oleje oraz tłuszcze.

RURY INSTALACYJNE PCV



Indeks	Kod EAN	Identyfikator	Nazwa	Sztuki	
W-10217	5906197302017	RL-16/3MB BIAŁY	Rurka instalacyjna PCV/3mb	25	
W-10218	5906197302116	RL-18/3MB BIAŁY		25	
W-10219	5906197302611	RL-20/3MB BIAŁY		25	
W-10220	5906197302215	RL-22/3MB BIAŁY		25	
W-10224	5906197301683	RL-25/3MB BIAŁY		25	
W-10221	5906197302314	RL-28/3MB BIAŁY		15	
W-10225	5906197301690	RL-32/3MB BIAŁY		15	
W-10222	5906197302413	RL-37/3MB BIAŁY		10	
W-10226	5906197301706	RL-40/3MB BIAŁY		15	
W-10223	5906197302512	RL-47/3MB BIAŁY		10	
W-10227	5906197302513	RL-50/3MB BIAŁY		10	
W-10245	5906197302024	RL-16/2MB BIAŁY		Rurka instalacyjna PCV/2mb	25
W-10235	5906197302123	RL-18/2MB BIAŁY			25
W-10236	5906197302604	RL-20/2MB BIAŁY			25
W-10237	5906197302222	RL-22/2MB BIAŁY	25		
W-10230	5906197302277	RL-25/2MB BIAŁY	25		
W-10246	5906197302321	RL-28/2MB BIAŁY	15		
W-10804	5906197302376	RL-32/2 MB BIAŁY	15		
W-10247	5906197302420	RL-37/2MB BIAŁY	10		
W-10805	5906197302482	RL-40/2 MB BIAŁY	15		
W-10229	5906197302529	RL-47/2MB BIAŁY	10		
W-10806		RL-50/2 MB BIAŁY	10		



Systemowe rozwiązania
zawsze wspomagają
i ułatwiają montaż

UCHWYTY ZAMKNIĘTE



Indeks	Kod EAN	Identyfikator	Nazwa	Sztuki
T-11267	5906197306848	UZ-16 BIAŁY	Uchwyt zamknięty 16	100
T-11273	5906197306855	UZ-18 BIAŁY	Uchwyt zamknięty 18	100
T-11274	5906197306862	UZ-20 BIAŁY	Uchwyt zamknięty 20	100
T-11275	5906197306879	UZ-22 BIAŁY	Uchwyt zamknięty 22	100
T-11269	5906197306916	UZ-25 BIAŁY	Uchwyt zamknięty 25	100
T-11276	5906197306886	UZ-28 BIAŁY	Uchwyt zamknięty 28	100
T-11270	5906197306923	UZ-32 BIAŁY	Uchwyt zamknięty 32	50
T-11271	5906197306893	UZ-37 BIAŁY	Uchwyt zamknięty 37	50
T-11277	5906197306930	UZ-40 BIAŁY	Uchwyt zamknięty 40	50
T-11272	5906197306954	UZ-47 BIAŁY	Uchwyt zamknięty 47	50
T-11268	5906197306947	UZ-50 BIAŁY	Uchwyt zamknięty 50	10

Uchwyty zamykane wykonane są z polipropylenu modyfikowanego, który, będąc materiałem palnym, posiada takie cechy jak: znaczna wytrzymałość na rozciąganie, wysoka udarność oraz odporność temperaturowa. Polipropylen, jako dobry dielektryk, wykazuje dużą odporność chemiczną, zwłaszcza w temperaturze pokojowej, w której jest prawie całkowicie odporny na działanie kwasów, zasad i soli oraz rozpuszczalników organicznych. Jedynie silne utleniacze, jak dymiący kwas siarkowy lub azotowy, zasady bielące oraz ciecze niepolarne (benzen, czterochlorek węgla, chlorek metylu) atakują go w tej temperaturze. Długotrwały kontakt z miedzią także działa niszcząco na PP.

UCHWYTY OTWARTE



Indeks	Kod EAN	Identyfikator	Nazwa	Sztuki
W-10255	5906197307012	U-16 BIAŁY	Uchwyt otwarty 16	100
W-10256	5906197307111	U-18 BIAŁY	Uchwyt otwarty 18	100
W-10257	5906197307210	U-20 BIAŁY	Uchwyt otwarty 20	100
W-10258	5906197307319	U-22 BIAŁY	Uchwyt otwarty 22	100
W-10259	5906197307418	U-28 BIAŁY	Uchwyt otwarty 28	100
T-10889	5906197307517	U-37 BIAŁY	Uchwyt otwarty 37	50
W-96823	5906197307616	U-47 BIAŁY	Uchwyt otwarty 47	50

Złączki karbowane Z z PCV pozwalają na łączenie rur RL zarówno na prostych odcinkach, jak i rur zamocowanych pod dowolnym kątem. Mają własności kompensacyjne (mogą łączyć rury RL, które nie znajdują się dokładnie w jednej płaszczyźnie).

ZŁĄCZKI PCV ELASTYCZNE



Indeks	Kod EAN	Identyfikator	Nazwa	Sztuki
W-10248	5906197306015	Z-16 BIAŁY	Złączka PCV 16	100
W-10249	5906197306114	Z-18 BIAŁY	Złączka PCV 18	100
W-10250	5906197306213	Z-20 BIAŁY	Złączka PCV 20	100
W-10251	5906197306312	Z-22 BIAŁY	Złączka PCV 22	100
T-11242	5906197305957	Z-25 BIAŁY	Złączka PCV 25	175
W-10252	5906197306411	Z-28 BIAŁY	Złączka PCV 28	100
T-11245	5906197305964	Z-32 BIAŁY	Złączka PCV 32	100
W-10253	5906197306510	Z-37 BIAŁY	Złączka PCV 37	50
T-11243	5906197305971	Z-40 BIAŁY	Złączka PCV 40	70
W-10254	5906197306619	Z-47 BIAŁY	Złączka PCV 47	50
T-11244	5906197305988	Z-50 BIAŁY	Złączka PCV 50	60

ZŁĄCZKA PCV KIELICHOWANA PROSTA



Indeks	Kod EAN	Identyfikator	Nazwa	Sztuki
T-11256	5906197306039	ZKP-16 BIAŁY	Złączka PCV kielichowana prosta	100
T-11257	5906197306138	ZKP-18 BIAŁY		100
T-11258	5906197306237	ZKP-20 BIAŁY		100
T-11259	5906197306336	ZKP-22 BIAŁY		100
T-11260	5906197306718	ZKP-25 BIAŁY		175
T-11261	5906197306435	ZKP-28 BIAŁY		100
T-11262	5906197306749	ZKP-32 BIAŁY		110
T-11263	5906197306534	ZKP-37 BIAŁY		50
T-11264	5906197306770	ZKP-40 BIAŁY		70
T-11265	5906197306633	ZKP-47 BIAŁY		50
T-11266	5906197306800	ZKP-50 BIAŁY		20

Złączki kątowe typu ZKK wraz ze złączkami kompensacyjnymi typu Z oraz uchwytami otwartymi i zamkniętymi stanowią system mocujący dla rur elektroinstalacyjnych typu RL. Wykonane są z polichlorku winylu (PCV). Złączki kątowe ZKK służą do połączenia dwóch rur typu RL tworzących kąt 90°, głównie w instalacjach naściennych.

ZŁĄCZKA PCV KIELICHOWANA KĄTOWA



Indeks	Kod EAN	Identyfikator	Nazwa	Sztuki
T-11246	5906197306022	ZKK-16 BIAŁY	Złączka PCV kielichowana kąтова	100
T-11247	5906197306121	ZKK-18 BIAŁY		100
T-11248	5906197306220	ZKK-20 BIAŁY		100
T-11249	5906197306329	ZKK-22 BIAŁY		100
T-11250	5906197306701	ZKK-25 BIAŁY		175
T-11251	5906197306428	ZKK-28 BIAŁY		100
T-11960	5901730422009	ZKK-32 BIAŁY		50
T-11252	5906197306527	ZKK-37 BIAŁY		50
T-11253	5906197306763	ZKK-40 BIAŁY		70
T-11254	5906197306626	ZKK-47 BIAŁY		20
T-11255	5906197306794	ZKK-50 BIAŁY		60

Kanały elektroinstalacyjne służą do rozprzewadzenia i ochrony kabli elektrycznych w instalacjach naściennych. Dzięki specjalnie skonstruowanemu zamkowi, listwy elektroinstalacyjne zapewniają niezawodność zamykania pokrywy oraz możliwość łatwego dostępu do przewodów. Listwy elektroinstalacyjne posiadają wysoką wytrzymałość mechaniczną zarówno w niskich jak i wysokich temperaturach. Do ich produkcji stosowana jest najnowocześniejsza technologia, która w połączeniu z surowcem najwyższej jakości, daje nam trwałą i niezawodny produkt o gładkiej i estetycznej powierzchni, którą łatwo utrzymać w czystości. Standardowo listwy elektroinstalacyjne wykonywane są w odcinkach 2-metrowych. Wykorzystany do produkcji listew elektroinstalacyjnych PVC charakteryzuje się tym, że jako materiał posiada wysoki współczynnik wytrzymałości mechanicznej i znakomite właściwości udarowe a także małe wydłużenie względne. Przy rozciąganiu jest średnio elastyczny, zaś w dużym stopniu odporny na ciśnienia. To materiał o bardzo dobrych właściwościach dielektrycznych. Poza tym PCV jest odporny na większość rozcieńczonych i stężonych kwasów, ługów i soli, jak również na niższe alkohole, benzynę, oleje oraz tłuszcze.

LISTWY I KORYTKA ELEKTROINSTALACYJNE



Indeks	Kod EAN	Identyfikator	Nazwa	Sztuki
W-10201	5906197300891	LE-15X10 BIAŁY	Listwa elektroinstalacyjna o wymiarach 15x10x2000	20
W-10202	5906197300907	LE-20X15 BIAŁY	Listwa elektroinstalacyjna o wymiarach 20x15x2000	20
W-10203	5906197300914	LE-35X15 BIAŁY	Listwa elektroinstalacyjna o wymiarach 35x15x2000	20
W-10204	5906197300921	LE-35X18 BIAŁY	Listwa elektroinstalacyjna o wymiarach 35x18x2000	20
W-10206	5906197300945	LE-40X25 BIAŁY	Listwa elektroinstalacyjna o wymiarach 40x25x2000	15
W-10207	5906197300952	LE-40X40 BIAŁY	Koryto elektroinstalacyjne o wymiarach 40x40x2000	15
W-10208	5906197300969	KE-60X40 BIAŁY	Koryto elektroinstalacyjne o wymiarach 60x40x2000	10
W-10209	5906197300976	KE-90X40 BIAŁY	Koryto elektroinstalacyjne o wym. 90x40x2000 z klamrami	6
W-10210	5906197300983	KE-90X60 BIAŁY	Koryto elektroinstalacyjne o wym. 90x60x2000 z klamrami	6
T-10887	5906197300860	KE-110X60 BIAŁY	Koryto elektroinstalacyjne o wym. 100x60x2000 z klamrami	6

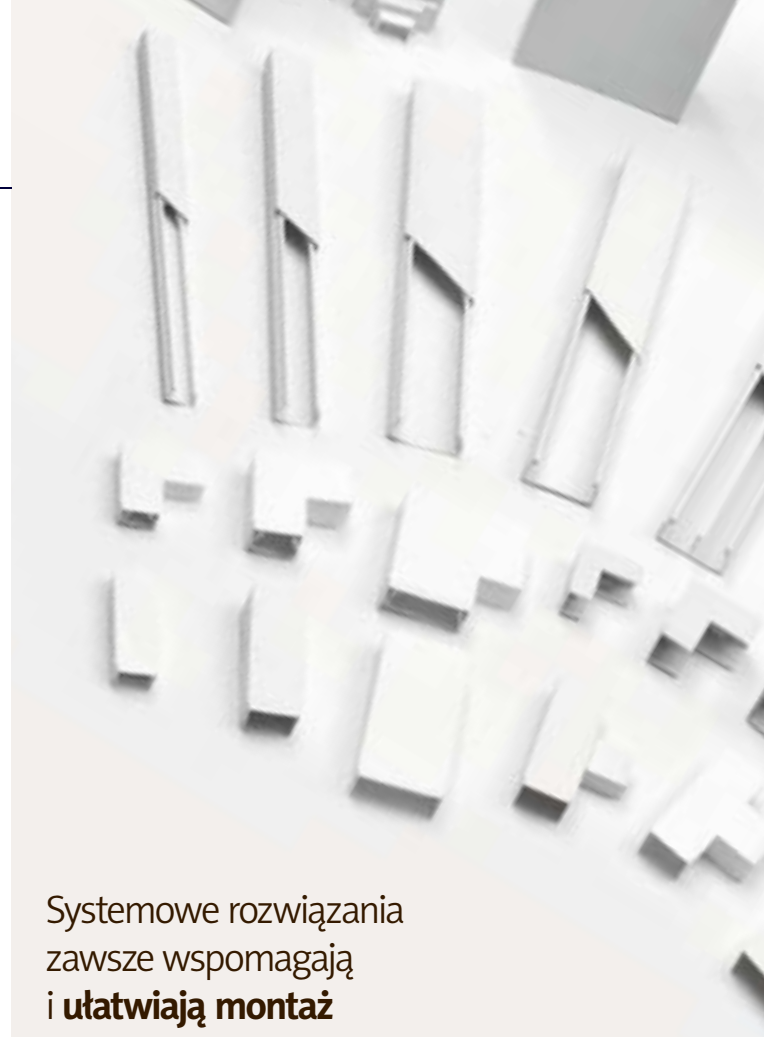

Systemowe rozwiązania
zawsze wspomagają
i ułatwiają montaż

NAROŻNIK WEWNĘTRZNY



Indeks	Kod EAN	Identyfikator	Nazwa	Sztuki
W-10196	5906197301409	NW-1510 BIAŁY	Narożnik wewnętrzny do listwy 15X10	20
W-10197	5906197301416	NW-2015 BIAŁY	Narożnik wewnętrzny do listwy 20X15	20
W-10192	5906197301447	NW-3515 BIAŁY	Narożnik wewnętrzny do listwy 35X15	20
T-11226	5904617570527	NW-4025 BIAŁY	Narożnik wewnętrzny do listwy 40x25	5
T-11214	5904617570572	NW-4040 BIAŁY	Narożnik wewnętrzny do koryta 40x40	8
T-11229	5904617570633	NW-6040 BIAŁY	Narożnik wewnętrzny do koryta 60x40	8
T-11232	5904617570718	NW-9040 BIAŁY	Narożnik wewnętrzny do koryta 90x40	4
T-11215	5904617570855	NW-9060 BIAŁY	Narożnik wewnętrzny do koryta 90x60	4



ŁĄCZNIK KĄTOWY



Indeks	Kod EAN	Identyfikator	Nazwa	Sztuki
W-10188	5906197301508	ŁK-1510 BIAŁY	Łącznik kątowy do listwy 15X10	20
W-10187	5906197301515	ŁK-2015 BIAŁY	Łącznik kątowy do listwy 20X15	20
W-10193	5906197301638	ŁK-3515 BIAŁY	Łącznik kątowy do listwy 35X15	20
T-11225	5904617570510	ŁK-4025 BIAŁY	Łącznik kątowy do listwy 40x25	20
T-11218	5904617570565	ŁK-4040 BIAŁY	Łącznik kątowy koryta 40x40	16
T-11228	5904617570626	ŁK-6040 BIAŁY	Łącznik kątowy koryta 60x40	8
T-11231	5904617570701	ŁK-9040 BIAŁY	Łącznik kątowy koryta 90x40	8
T-11219	5904617570848	ŁK-9060 BIAŁY	Łącznik kątowy koryta 90x60	4

NAROŻNIK ZEWNĘTRZNY



Indeks	Kod EAN	Identyfikator	Nazwa	Sztuki
W-10190	5906197301423	NZ-1510 BIAŁY	Narożnik zewnętrzny do listwy 15X10	20
W-10185	5906197301430	NZ-2015 BIAŁY	Narożnik zewnętrzny do listwy 20X15	20
W-10191	5906197301492	NZ-3515 BIAŁY	Narożnik zewnętrzny do listwy 35X15	20
T-11227	5904617570534	NZ-4025 BIAŁY	Narożnik zewnętrzny do listwy 40x25	20
T-11216	5904617570539	NZ-4040 BIAŁY	Narożnik zewnętrzny do koryta 40x40	8
T-11230	5904617570640	NZ-6040 BIAŁY	Narożnik zewnętrzny do koryta 60x40	8
T-11233	5904617570725	NZ-9040 BIAŁY	Narożnik zewnętrzny do koryta 90x40	4
T-11217	5904617570862	NZ-9060 BIAŁY	Narożnik zewnętrzny do koryta 90x60	4

ŁĄCZNIK ODGAŁĘŻNY



Indeks	Kod EAN	Identyfikator	Nazwa	Sztuki
W-10184	5906197301546	ŁO-2015	Łącznik odgałęźny do listwy 20x15	10
W-10195	5906197301560	ŁO-3515	Łącznik odgałęźny do listwy 35x15	10

ŁĄCZNIK REDUKCYJNY



Indeks	Kod EAN	Identyfikator	Nazwa	Sztuki
W-10199	5906197301577	ŁR 2015/1510	Łącznik redukcyjny do listew elektroinstalacyjnych LE 20x15 i LE 15x10	10
W-10200	5906197301140	ŁR 3515/2015	Łącznik redukcyjny do listew elektroinstalacyjnych LE 35x15 i LE 20x15	10

KLAMRA ROZPÓRKOWA DO KORYT



Indeks	Kod EAN	Identyfikator	Nazwa	Sztuki
W-10211		B 90	Klamra rozpórkowa do koryt KE 90x40 lub KE 90x60	8

NOWOŚĆ PUSZKA ODGAŁĘŻNA DO LISTEW



Indeks	Kod EAN	Identyfikator	Nazwa	Sztuki
W-10171	5906197301393	PO-80LE	Puszka uniwersalna do listew elektroinstalacyjnych, przystosowana do montażu gniazda lub wyłącznika	10

ŁĄCZNIK PROSTY

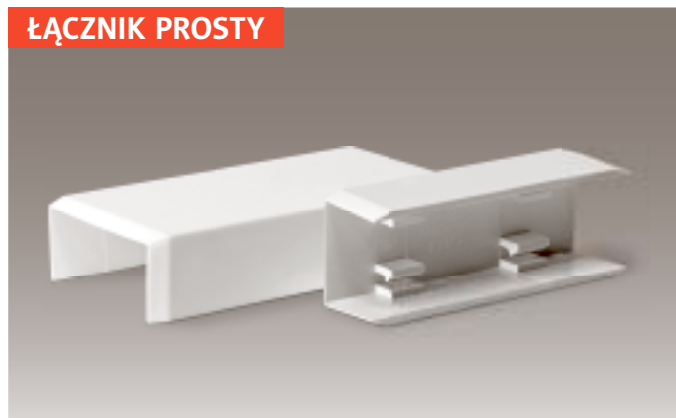

Indeks	Kod EAN	Identyfikator	Nazwa	Sztuki
W-10186	5906197301522	ŁP-1510	Łącznik prosty do listew elektroinstalacyjnych LE 15x10	20
W-10189	5906197301539	ŁP-2015	Łącznik prosty do listew elektroinstalacyjnych LE 20x15	20
W-10194	5906197301621	ŁP-3515	Łącznik prosty do listew elektroinstalacyjnych LE 35x15	20

KOŃCÓWKA LISTWY



Indeks	Kod EAN	Identyfikator	Nazwa	Sztuki
T-11239		KL-3518 BIAŁY	Końcówka listwy 35x18	5
T-11220	5904617570602	KL-4040/4025 BIAŁY	Końcówka listwy 40x25	4
T-11222	5904617570824	KL-6040/6060 BIAŁY	Końcówka koryta 60x40	4/48
T-11223	5904617570893	KL-9040/9060 BIAŁY	Końcówka koryta 90x40	4/32

WYŁĄCZNIKI I GNIAZDA



SERIA: **DESIGN**
strona 92



SERIA: **LUNA**
strona 104



SERIA: **PERŁA**
strona 116



SERIA: **NOVA**
strona 130



SERIA: **FUN**
strona 140



SERIA: **SMART**
strona 144



SERIA: **B2**
strona 150



SERIA: **DELTA**
strona 156





SERIA: **DESIGN**



SERIA: DESIGN

WYŁĄCZNIK 1-KLAWISZOWY

Wyłącznik instalacyjny
1-klawiszowy p/t
zwykły lub podświetlany:
1-biegunowy, schodowy,
krzyżowy



WYŁĄCZNIK DZWONKOWY

Wyłącznik zwierny
„dzwonek”, p/t, zwykły lub
podświetlany



Indeks	Kod EAN	Identyfikator	Nazwa
T-96751	5906197303168	P110-010-02 BIAŁY	Wyłącznik jednobiegunowy
T-96767	5906197306060	P110-010-02 BEŻOWY	
T-97624	5906197306596	P110-010-02 GRAFIT	
T-96759	5906197307463	P110-010-02 SREBRNY	
T-96756	5906197303298	P610-010-02 BIAŁY	Wyłącznik schodowy
T-96771	5906197306275	P610-010-02 BEŻOWY	
T-97631	5906197306824	P610-010-02 GRAFIT	
T-96764	5906197307739	P610-010-02 SREBRNY	
T-96774	5906197303427	P710-010-02 BIAŁY	Wyłącznik krzyżowy
T-96784	5906197306374	P710-010-02 BEŻOWY	
T-97634	5906197306961	P710-010-02 GRAFIT	
T-96779	5906197307760	P710-010-02 SREBRNY	
T-96752	5906197303175	P110-010-12 BIAŁY	Wyłącznik jednobiegunowy z podświetleniem
T-96768	5906197306077	P110-010-12 BEŻOWY	
T-97625	5906197306640	P110-010-12 GRAFIT	
T-96760	5906197307470	P110-010-12 SREBRNY	
T-96757	5906197303403	P610-010-12 BIAŁY	Wyłącznik schodowy z podświetleniem
T-96772	5906197306350	P610-010-12 BEŻOWY	
T-97632	5906197306831	P610-010-12 GRAFIT	
T-96765	5906197307746	P610-010-12 SREBRNY	
T-97607	5906197303472	P710-010-12 BIAŁY	Wyłącznik krzyżowy z podświetleniem
T-97606	5906197306381	P710-010-12 BEŻOWY	
T-97635	5906197306992	P710-010-12 GRAFIT	
T-97608	5906197307777	P710-010-12 SREBRNY	

Indeks	Kod EAN	Identyfikator	Nazwa
T-96775	5906197305599	P110-012-02 BIAŁY	Wyłącznik zwierny „dzwonek”
T-96785	5906197307159	P110-012-02 BEŻOWY	
T-97654	5906197307814	P110-012-02 GRAFIT	
T-96780	5906197308651	P110-012-02 SREBRNY	
T-96776	5906197305605	P110-012-12 BIAŁY	Wyłącznik zwierny „dzwonek” z podświetleniem
T-96786	5906197307166	P110-012-12 BEŻOWY	
T-97655	5906197307876	P110-012-12 GRAFIT	
T-96781	5906197308668	P110-012-12 SREBRNY	

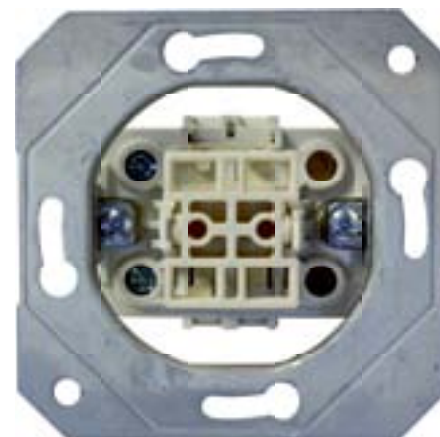

Podczas projektowania serii DESIGN oprócz wyglądu postawiono na prostotę montażu

PANELE

Panele z serii DESIGN występują w 4 odmianach kolorystycznych.

Obok prezentujemy ich odmiany na panelu wyłącznika 1-klawiszowego.



P110-010-02 biały



P110-010-02 beżowy



P110-010-02 srebrny

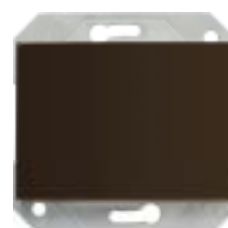

P110-010-02 grafit

WYŁĄCZNIK 2-KLAWISZOWY

Wyłącznik instalacyjny 2-klawiszowy p/t schodowy, świecznikowy zwykły, świecznikowy podświetlany



WYŁĄCZNIK ŻALUZZOWY

Wyłącznik instalacyjny 2-klawiszowy p/t żaluzjowy, zwykły lub podświetlany



Indeks	Kod EAN	Identyfikator	Nazwa
T-96754	5906197303274	P510-020-02 BIAŁY	Wyłącznik 2-klawiszowy instalacyjny, świecznikowy
T-96838	5906197306251	P510-020-02 BEŻOWY	
T-97629	5906197306787	P510-020-02 GRAFIT	
T-96762	5906197307579	P510-020-02 SREBRNY	
T-96755	5906197303281	P510-020-12 BIAŁY	Wyłącznik 2-klawiszowy instalacyjny, świecznikowy z podświetleniem
T-96770	5906197306268	P510-020-12 BEŻOWY	
T-97630	5906197306817	P510-020-12 GRAFIT	
T-96763	5906197307586	P510-020-12 SREBRNY	
T-96758	5906197303410	P(6+6)10-020-02 BIAŁY	Wyłącznik 2-klawiszowy schodowy
T-96773	5906197306367	P(6+6)10-020-02 BEŻOWY	
T-97633	5906197306909	P(6+6)10-020-02 GRAFIT	
T-96766	5906197307753	P(6+6)10-020-02 SREBRNY	

Indeks	Kod EAN	Identyfikator	Nazwa
T-96753	5906197303250	P410-020-02 BIAŁY	Wyłącznik żaluzjowy
T-96769	5906197306176	P410-020-02 BEŻOWY	
T-97627	5906197306725	P410-020-02 GRAFIT	
T-96761	5906197307555	P410-020-02 SREBRNY	
T-98689	5906197303267	P410-020-12 BIAŁY	Wyłącznik żaluzjowy z podświetleniem
T-98690	5906197306183	P410-020-12 BEŻOWY	
T-97628	5906197306756	P410-020-12 GRAFIT	
T-98688	5906197307562	P410-020-12 SREBRNY	

WYŁĄCZNIK Z LAMPKĄ

Wyłącznik jednobiegunowy z podświetleniem kontrolnym



Indeks	Kod EAN	Identyfikator	Nazwa
T-98667	5906197303182	P110-010-22 BIAŁY	Wyłącznik jednobiegunowy z podświetleniem kontrolnym
T-98668	5906197306084	P110-010-22 BEŻOWY	
T-97626	5906197306695	P110-010-22 GRAFIT	
T-98669	5906197307487	P110-010-22 SREBRNY	

ŚCIEMNIACZ

Ściemniacz przyciskowo-obrotowy: 400W lub 600W



Indeks	Kod EAN	Identyfikator	Nazwa
T-96777	5906197305650	ARMPM400 BIAŁY	Ściemniacz przyciskowo-obrotowy 400W
T-96787	5906197307258	ARMPM400 BEŻOWY	
T-97656	5906197307999	ARMPM400 GRAFIT	
T-96782	5906197308835	ARMPM400 SREBRNY	Ściemniacz przyciskowo-obrotowy 600W
T-96778	5906197305667	ARMPM600 BIAŁY	
T-96788	5906197307265	ARMPM600 BEŻOWY	
T-97657	5906197308354	ARMPM600 GRAFIT	
T-96783	5906197308842	ARMPM600 SREBRNY	

SERIA: DESIGN

GNIAZDO POJEDYNCZE

Gniazdo pojedyncze bez uziemienia, zwykłe lub z przestonami torów prądowych



GNIAZDO POJEDYNCZE

Gniazdo pojedyncze z uziemieniem, zwykłe lub z przestonami torów prądowych



Indeks	Kod EAN	Identyfikator	Nazwa
T-96739	5906197303045	RP16-001-02 BIAŁY	Gniazdo pojedyncze bez uziemienia
T-96747	5906197305728	RP16-001-02 BEŻOWY	
T-97617	5906197306282	RP16-001-02 GRAFIT	
T-96743	5906197307357	RP16-001-02 SREBRNY	
T-98680	5906197303052	RP16-001-22 BIAŁY	Gniazdo pojedyncze, z przestonami torów prądowych
T-98681	5906197305735	RP16-001-22 BEŻOWY	
T-97618	5906197306299	RP16-001-22 GRAFIT	
T-98679	5906197307364	RP16-001-22 SREBRNY	

Indeks	Kod EAN	Identyfikator	Nazwa
T-96740	5906197303069	RP16-002-02 BIAŁY	Gniazdo pojedyncze z uziemieniem
T-96748	5906197305742	RP16-002-02 BEŻOWY	
T-97619	5906197306343	RP16-002-02 GRAFIT	
T-96744	5906197307371	RP16-002-02 SREBRNY	
T-98683	5906197303076	RP16-002-22 BIAŁY	Gniazdo pojedyncze z uziemieniem z przestonami torów prądowych
T-98684	5906197305759	RP16-002-22 BEŻOWY	
T-97620	5906197306398	RP16-002-22 GRAFIT	
T-98682	5906197307388	RP16-002-22 SREBRNY	

GNIAZDO Z POKRYWĄ

Gniazdo pojedyncze z uziemieniem i pokrywą



Indeks	Kod EAN	Identyfikator	Nazwa
T-96997	5906197303083	RP16-003-02 BIAŁY	Gniazdo pojedyncze z uziemieniem i pokrywą
T-97005	5906197305766	RP16-003-02 BEŻ	
T-97621	5906197306442	RP16-003-02 GRAFIT	
T-96998	5906197307425	RP16-003-02 SREBRO	

GNIAZDO PODWÓJNE

Gniazdo podwójne bez uziemienia



Indeks	Kod EAN	Identyfikator	Nazwa
T-96741	5906197303144	RP16-020 BIAŁY	Gniazdo podwójne bez uziemienia
T-96749	5906197305780	RP16-020 BEŻOWY	
T-97622	5906197306497	RP16-020 GRAFIT	
T-96745	5906197307449	RP16-020 SREBRNY	

GNIAZDO PODWÓJNE

Gniazdo podwójne z uziemieniem



GNIAZDO KOMPUTEROWE

Gniazdo komputerowe, pojedyncze, kat. 5e



Indeks	Kod EAN	Identyfikator	Nazwa
T-96742	5906197303151	RP16-021 BIAŁY	Gniazdo podwójne z uziemieniem
T-96750	5906197306053	RP16-021 BEŻOWY	
T-97623	5906197306541	RP16-021 GRAFIT	
T-96746	5906197307456	RP16-021 SREBRNY	

Indeks	Kod EAN	Identyfikator	Nazwa
T-96789	5906197303526	KLRJ45-15E2-02 BIAŁY	Gniazdo komputerowe, pojedyncze, kat. 5e
T-96840	5906197306558	KLRJ45-15E2-02 BEŻOWY	
T-97638	5906197307128	KLRJ45-15E2-02 GRAFIT	
T-96794	5906197307852	KLRJ45-15E2-02 SREBRNY	

GNIAZDO KOMPUTEROWE

Gniazdo komputerowe, podwójne, kat. 5e



GNIAZDO TELEFONICZNE

Gniazdo telefoniczne pojedyncze RJ11, cat. 3



Indeks	Kod EAN	Identyfikator	Nazwa
T-98677	5906197303533	KLRJ45-25E2-02 BIAŁY	Gniazdo komputerowe, podwójne, kat. 5e
T-98678	5906197306565	KLRJ45-25E2-02 BEŻOWY	
T-97639	5906197307197	KLRJ45-25E2-02 GRAFIT	
T-98676	5906197307869	KLRJ45-25E2-02 SREBRNY	

Indeks	Kod EAN	Identyfikator	Nazwa
T-97006	5906197303489	TLRJ11-131-02 BIAŁY	Gniazdo telefoniczne pojedyncze RJ11, cat. 3
T-97552	5906197306459	TLRJ11-131-02 BEŻOWY	
T-97636	5906197307029	TLRJ11-131-02 GRAFIT	
T-97007	5906197307784	TLRJ11-131-02 SREBRNY	

SERIA: DESIGN

GNIAZDO TELEFONICZNE

Gniazdo telefoniczne
podwójne RJ11, cat. 3



GNIAZDO MULTIMEDIALNE

Gniazdo komputerowe
RJ 45kat. 5e +
antenowe typu F



Indeks	Kod EAN	Identyfikator	Nazwa
T-98686	5906197303496	TLRJ11-231-02 BIAŁY	Gniazdo telefoniczne podwójne RJ11, cat. 3
T-98687	5906197306466	TLRJ11-231-02 BEŻOWY	
T-97637	5906197307098	TLRJ11-231-02 GRAFIT	
T-98685	5906197307821	TLRJ11-231-02 SREBRNY	

Indeks	Kod EAN	Identyfikator	Nazwa
T-96790	5906197303854	TVL/KLRJ45-15E2-02 BIAŁY	Gniazdo komputerowe RJ 45kat. 5e + antenowe typu F
T-96839	5906197306589	TVL/KLRJ45-15E2-02 BEŻOWY	
T-97640	5906197307227	TVL/KLRJ45-15E2-02 GRAFIT	
T-96795	5906197308378	TVL/KLRJ45-15E2-02 SREBRNY	

GNIAZDO ANTENOWE

Gniazdo antenowe
pojedyncze typu F



GNIAZDO GŁOŚNIKOWE

Gniazdo głośnikowe,
pojedyncze



Indeks	Kod EAN	Identyfikator	Nazwa
T-96791	5906197303861	TVL01-02 BIAŁY	Gniazdo antenowe pojedyncze typu F
T-96841	5906197306657	TVL01-02 BEŻOWY	
T-97641	5906197307296	TVL01-02 GRAFIT	
T-96796	5906197308385	TVL01-02 SREBRNY	

Indeks	Kod EAN	Identyfikator	Nazwa
T-96792	5906197303878	GL02-02 BIAŁY	Gniazdo głośnikowe, pojedyncze
T-96842	5906197306664	GL02-02 BEŻ	
T-97642	5906197307326	GL02-02 GRAFIT	
T-96797	5906197308392	GL02-02 SREBRNY	

OBUDOWA GNIAZDA

Pojedyncza obudowa gniazda komputerowego - keystone



OBUDOWA GNIAZDA

Podwójna obudowa gniazda komputerowego - keystone



Indeks	Kod EAN	Identyfikator	Nazwa
T-98671	5906197305674	KLRJ45-1 BIAŁY	Pojedyncza obudowa gniazda komputerowego - keystone
T-98672	5906197307272	KLRJ45-1 BEŻOWY	
T-97658	5906197308408	KLRJ45-1 GRAFIT	
T-98670	5906197308859	KLRJ45-1 SREBRNY	

Indeks	Kod EAN	Identyfikator	Nazwa
T-98674	5906197305681	KLRJ45-2 BIAŁY	Podwójna obudowa gniazda komputerowego - keystone
T-98675	5906197307289	KLRJ45-2 BEŻOWY	
T-97659	5906197308446	KLRJ45-2 GRAFIT	
T-98673	5906197308866	KLRJ45-2 SREBRNY	

GNIAZDO RTV

Gniazdo RTV końcowe lub przelotowe



GNIAZDO RTV-SAT

Gniazdo RTV-SAT końcowe lub przelotowe



Indeks	Kod EAN	Identyfikator	Nazwa
T-97615	5906197303885	TVL02-02 BIAŁY	Gniazdo RTV końcowe
T-97660	5906197306671	TVL02-02 BEŻOWY	
T-97643	5906197307395	TVL02-02 GRAFIT	
T-97661	5906197308538	TVL02-02 SREBRO	
T-97662	5906197303939	TVL02-8-02 BIAŁY	Gniazdo RTV przelotowe -8-db
T-97663	5906197306688	TVL02-8-02 BEŻOWY	
T-97644	5906197307494	TVL02-8-02 GRAFIT	
T-97664	5906197308545	TVL02-8-02 SREBRNY	

Indeks	Kod EAN	Identyfikator	Nazwa
T-96793	5906197304752	TVL03-02 BIAŁY	Gniazdo RTV-SAT końcowe
T-96843	5906197307036	TVL03-02 BEŻOWY	
T-97645	5906197307524	TVL03-02 GRAFIT	
T-96798	5906197308576	TVL03-02 SREBRNY	
T-97051	5906197307043	TVL03-10-02 BIAŁY	Gniazdo RTV-SAT przelotowe
T-98666	5906197304769	TVL03-10-02 BEŻOWY	
T-97646	5906197307593	TVL03-10-02 GRAFIT	
T-97052	5906197308583	TVL03-10-02 SREBRNY	

RAMKA CLASSIC

Ramki z serii DESIGN Classic występują w 4 odmianach kolorystycznych. Poniżej prezentujemy wszystkie ich odmiany.



Ramka pojedyncza
R01 biały



Ramka pojedyncza
R01 beżowy



Ramka pojedyncza
R01 srebrny



Ramka pojedyncza
R01 grafit



Indeks	Kod EAN	Identyfikator	Nazwa
T-96799	5906197304776	R01 BIAŁY	Ramka pojedyncza pozioma
T-96813	5906197307050	R01 BEŻOWY	
T-97647	5906197307623	R01 GRAFIT	
T-96806	5906197308590	R01 SREBRNY	Ramka podwójna pozioma
T-96800	5906197304783	R02 BIAŁY	
T-96814	5906197307067	R02 BEŻOWY	
T-97648	5906197307630	R02 GRAFIT	Ramka potrójna pozioma
T-96807	5906197308606	R02 SREBRNY	
T-96801	5906197305551	R03 BIAŁY	
T-96815	5906197307074	R03 BEŻOWY	Ramka potrojna pozioma
T-97649	5906197307647	R03 GRAFIT	
T-96808	5906197308613	R03 SREBRNY	
T-96802	5906197305568	R04 BIAŁY	Ramka poczworna pozioma
T-96816	5906197307081	R04 BEŻOWY	
T-97650	5906197307685	R04 GRAFIT	
T-96809	5906197308620	R04 SREBRNY	Ramka pięciokrotna pozioma
T-96803	5906197305575	R05 BIAŁY	
T-96817	5906197307135	R05 BEŻOWY	
T-97651	5906197307692	R05 GRAFIT	Ramka podwójna pionowa
T-96810	5906197308637	R05 SREBRNY	
T-96804	5906197305582	RV02 BIAŁY	
T-96818	5906197307142	RV02 BEŻOWY	Ramka potrójna pionowa
T-97652	5906197307722	RV02 GRAFIT	
T-96811	5906197308644	RV02 SREBRNY	
T-96805	5906197303953	RV03 BIAŁY	Ramka potrojna pionowa
T-96819	5906197306985	RV03 BEŻOWY	
T-97653	5906197307791	RV03 GRAFIT	
T-96812	5906197308569	RV03 SREBRNY	

Seria **Design** umożliwia utworzenie zestawów dokładnie odpowiadających indywidualnym gustom użytkownika.

Wszystkie elementy zostały tak zaprojektowane, aby zarówno montaż jak i użytkowanie nie sprawiały najmniejszego problemu.

Każdy zestaw ramka + moduł z serii **Design** składa się z poniżej widocznych składowych.



korpus

ramka

ramka pośrednia

przycisk

Wielokrotne ramki produkowane są w wersjach pionowych i poziomych. Poniżej prezentujemy wszystkie ich odmiany.



Ramka podwójna pozioma
R02 biały



Ramka podwójna pionowa
RV02 biały



Ramka potrójna pionowa
RV03 biały



Ramka potrójna pozioma
R03 biały



Ramka poczwórna pozioma
R04 biały



Ramka pięciokrotna pozioma
R05 biały



Na następnych stronach
ramki drewniane i szklane

NATURE

GLASS



RAMKA NATURE

Ramki z serii DESIGN Nature produkowane są z naturalnego drewna i występują w 6 odmianach kolorystycznych. Poniżej prezentujemy wszystkie ich odmiany.

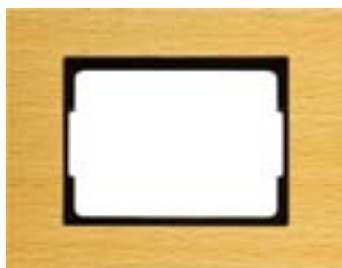

Ramka pojedyncza
R01 buk

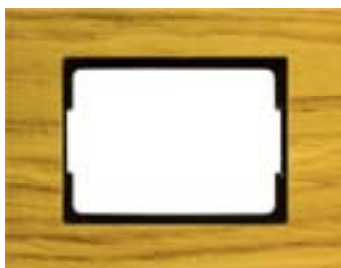

Ramka pojedyncza
R01 dąb

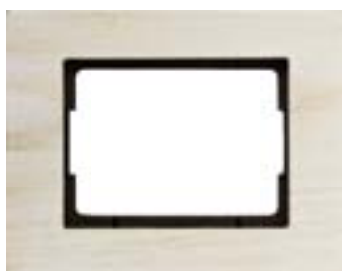

Ramka pojedyncza
R01 dąb bielony



Ramka pojedyncza
R01 dąb ciemny



Ramka pojedyncza
R01 machoń



Ramka pojedyncza
R01 orzech



Indeks	Kod EAN	Identyfikator	Nazwa
T-96820	5906197308927	R01 BUK	Ramka pojedyncza
T-96823	5906197308958	R01 DĄB	
T-96829	5906197309047	R01 DĄB BIELONY	
T-96832	5906197309078	R01 DĄB CIEMNY	
T-97665	5906197309016	R01 MACHOŃ	
T-96826	5906197308989	R01 ORZECH	
T-96821	5906197308934	R02 BUK	Ramka podwójna
T-96824	5906197308965	R02 DĄB	
T-96830	5906197309054	R02 DĄB BIELONY	
T-96833	5906197309085	R02 DĄB CIEMNY	
T-97666	5906197309023	R02 MACHOŃ	
T-96827	5906197308996	R02 ORZECH	
T-96822	5906197308941	R03 BUK	Ramka potrójna
T-96825	5906197308972	R03 DĄB	
T-96831	5906197309061	R03 DĄB BIELONY	
T-96834	5906197309092	R03 DĄB CIEMNY	
T-97667	5906197309030	R03 MACHOŃ	
T-96828	5906197309009	R03 ORZECH	

Wielokrotne ramki produkowane są tylko w wersjach poziomych. Poniżej prezentujemy wszystkie ich odmiany na przykładzie ramki dębowej.



Ramka podwójna pozioma
R02 dąb

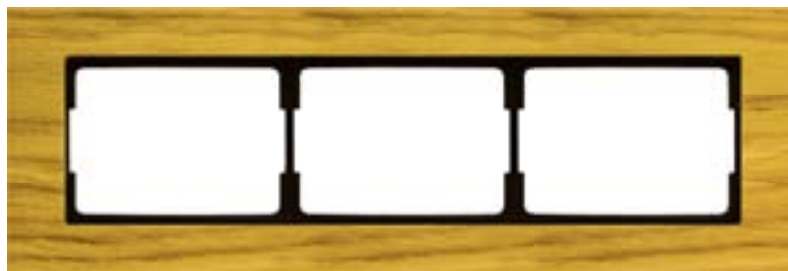

Ramka potrójna pozioma
R03 dąb



Do zestawu modułów gniazd lub wyłączników w multiramkach z serii DESIGN Nature dodawane są w odpowiednim kolorze przekładki montowane pomiędzy modułami.



Każda z ramek z serii DESIGN Nature posiada specjalny stelaż odpowiednio zamocowany do ramki. Umożliwia on solidny i bezpieczny montaż do wybranego panelu.

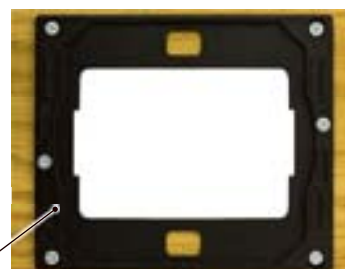

RAMKA GLASS

Ramki z serii DESIGN Glass produkowane są ze specjalnego kolorowego szkła i występują w 3 odmianach kolorystycznych. Poniżej prezentujemy wszystkie ich odmiany.



Ramka pojedyncza
R01 szkło białe



Ramka pojedyncza
R01 szkło zielone



Indeks	Kod EAN	Identyfikator	Nazwa
T-96970	5906197309108	R01 SZKŁO BIAŁE	Ramka pojedyncza
T-96971	5906197302086	R01 SZKŁO CZARNE	
T-96835	5906197307821	R01 SZKŁO ZIELONE	
T-96972	5906197302093	R02 SZKŁO BIAŁE	Ramka podwójna
T-96973	5906197309115	R02 SZKŁO CZARNE	
T-96836	5906197307838	R02 SZKŁO ZIELONE	
T-96974	5906197309122	R03 SZKŁO BIAŁE	Ramka potrójna
T-96975	5906197302109	R03 SZKŁO CZARNE	
T-96837	5906197307845	R03 SZKŁO ZIELONE	



Ramka pojedyncza
R01 szkło czarne



Seria **Design**
podkreśli
wyjątkowość
Twojego wnętrza

Wielokrotne ramki produkowane są tylko w wersjach poziomych. Poniżej prezentujemy wszystkie ich odmiany na przykładzie ramki ze szkła zielonego.



Ramka podwójna pozioma
R02 szkło zielone



Ramka potrójna pozioma
R03 szkło zielone



Do zestawu modułów gniazd lub wyłączników w multiramkach z serii DESIGN Glass dodawane są w odpowiednim kolorze przekładki montowane pomiędzy modułami.



Każda z ramek z serii DESIGN Glass posiada specjalny stelaż odpowiednio zamocowany do ramki. Umożliwia on solidny i bezpieczny montaż do wybranego panelu.

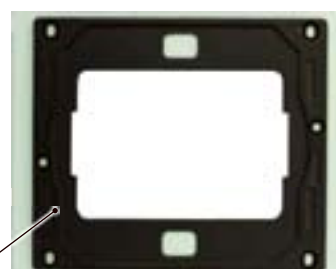





SERIA: LUNA

LUNA, to nowa seria wyłączników i gniazd sieciowych IP-20 o spokojnej, klasycznej linii, pozwalająca na harmonijną kompozycję z charakterem wyposażanego wnętrza. Jest to seria modułowa, posiadająca system ramkowy, symetryczny (1,2,3,4,5 krotny) umożliwiającą zamontowanie wyrobów w opcji poziomej lub pionowej. Luna oferowana jest w szerokiej paletce barw, począwszy od koloru białego, beżowego po opcje kolorów metalizowanych (srebro, satyna, złoto, miedź, antracyt) oraz ekskluzywne ramki z naturalnego drewna w kolorze buk, teak, wenge.

Seria posiada tzw. ramkę pośrednią, która gwarantuje właściwe zamocowanie ramki głównej lub ramek wielokrotnych do ściany oraz dodatkowo daje nam możliwość stworzenia różnych opcji kolorystycznych w kompozycji ramka, ramka pośrednia, klawisz lub pokrywa gniazda, co stanowi istotny czynnik przy indywidualnej kompozycji wnętrza.

Zwarta i precyzyjna konstrukcja mechanizmu oraz materiały użyte do poszczególnych elementów wyłączników i gniazd pozwalają na długotrwałą i bezawaryjną pracę wyłącznika lub gniazda. Srebrne styki wyłączników produkowane są metodą zgrzewania, która gwarantuje o wiele większą trwałość i bezpieczeństwo połączenia jak w przypadku styków nitowanych. Nowoczesny mechanizm szybkozłącza (przewody mocowane

są przez wciśnięcie ich bezpośrednio do korpusu) daje nam pewny i bezpieczny montaż i demontaż przewodów. Wewnętrzna konstrukcja zacisków gwarantuje pewność połączenia przewodów od 0,75 mm² do 2,5 mm².

Silna i solidna blacha montażowa oraz wysokiej jakości samopowrotne pazurki umożliwiają stabilny i pewny montaż w puszcze.

LUNA to szeroki wybór funkcji:

- łączniki (1-biegunowy, schodowy, świecznikowy, schodowy podwójny, krzyżowy, zwierny, żaluzjowy),
- ściemniacze,
- gniazda zasilające wyposażone w przesłony,
- gniazda teleinformatyczne,
- gniazda głośnikowe.

Dzięki rozbudowanej funkcji produktów LUNA stanowi doskonałą odpowiedź na wymagania odbiorcy. Dla instalatora to możliwość szybkiego i pewnego montażu oraz trwałość, dzięki dobrej jakości mechanizmu.

SERIA: LUNA

WYŁĄCZNIK 1-KLAWISZOWY

Wyłącznik 1-klawiszowy instalacyjny p/t: 1-biegunowy, schodowy lub krzyżowy



WYŁĄCZNIK 1-KLAWISZOWY

Wyłącznik 1-klawiszowy instalacyjny z podświetleniem p/t: 1-biegunowy, schodowy lub krzyżowy



Indeks	Kod EAN	Identyfikator	Nazwa
T-12232	5907522012878	WP-1L/M BIAŁY	Wyłącznik klawiszowy instalacyjny p/t 10A, 250V, 1-biegunowy (moduł)
T-12221	5907522013370	WP-1L/M BEŻOWY	
T-97610	5907522013172	WP-1L/M SREBRNE	
T-98066	5907522013271	WP-1L/M ZŁOTY	
T-12303	5907522013073	WP-1L/M SATYNA	
T-98067	5907522013479	WP-1L/M MIEDŹ	
T-98068	5907522012977	WP-1L/M ANTRACYT	
T-98069	5907522026271	WP-1L/M GRAFIT	
T-98070	5907522026325	WP-1L/M BLACK MAGIC	
T-96569	5907522012922	WP-5L/M BIAŁY	
T-98098	5907522013424	WP-5L/M BEŻOWY	
T-98099	5907522013226	WP-5L/M SREBRNY	
T-98100	5907522013325	WP-5L/M ZŁOTY	
T-97027	5907522013127	WP-5L/M SATYNA	
T-98102	5907522013523	WP-5L/M MIEDŹ	
T-98101	5907522013028	WP-5L/M ANTRACYT	
T-98103	5907522025670	WP-5L/M GRAFIT	
T-98104	5907522026028	WP-5L/M BLACK MAGIC	
T-10808	5907522094515	WP-8L/M BIAŁY	Wyłącznik krzyżowy p/t 10A, 250V (moduł)
T-98126	5907522001278	WP-8L/M BEŻOWY	
T-98127	5907522097967	WP-8L/M SREBRNY	
T-98129	5907522000127	WP-8L/M ZŁOTY	
T-98128	5907522096816	WP-8L/M SATYNA	
T-98131	5907522002428	WP-8L/M MIEDŹ	
T-98130	5907522095666	WP-8L/M ANTRACYT	
T-98132	5907522025779	WP-8L/M GRAFIT	
T-98133	5907522026127	WP-8L/M BLACK MAGIC	

Indeks	Kod EAN	Identyfikator	Nazwa
T-96919	5907522014421	WP-1L/M/S BIAŁY	Wyłącznik klawiszowy instalacyjny p/t, 10A, 250V, 1-biegunowy; podświetlany (moduł)
T-98071	5907522014971	WP-1L/M/S BEŻOWY	
T-98073	5907522014728	WP-1L/M/S SREBRNY	
T-98074	5907522014827	WP-1L/M/S ZŁOTY	
T-98072	5907522014629	WP-1L/M/S SATYNA	
T-98076	5907522015077	WP-1L/M/S MIEDŹ	
T-98075	5907522014520	WP-1L/M/S ANTRACYT	
T-98077	5907522025878	WP-1L/M/S GRAFIT	
T-98078	5907522026226	WP-1L/M/S BLACK MAGIC	
T-96599	5907522014476	WP-5L/S/M BIAŁY	
T-98105	5907522015022	WP-5L/S/M BEŻOWY	
T-98108	5907522014773	WP-5L/S/M SREBRNY	
T-98107	5907522014872	WP-5L/S/M ZŁOTY	
T-98106	5907522014674	WP-5L/S/M SATYNA	
T-98109	5907522015121	WP-5L/S/M MIEDŹ	
T-98110	5907522014575	WP-5L/S/M ANTRACYT	
T-98111	5907522024178	WP-5L/S/M GRAFIT	
T-98112	5907522025120	WP-5L/S/M BLACK MAGIC	
T-98134	5907522094560	WP-8L/S/M BIAŁY	Wyłącznik krzyżowy p/t 10A, 250V podświetlany (moduł)
T-98135	5907522001322	WP-8L/S/M BEŻOWY	
T-98136	5907522098018	WP-8L/S/M SREBRNY	
T-98137	5907522000172	WP-8L/S/M ZŁOTY	
T-11936	5907522096861	WP-8L/S/M SATYNA	
T-98139	5907522002473	WP-8L/S/M MIEDŹ	
T-98138	5907522095710	WP-8L/S/M ANTRACYT	
T-98140	5907522025823	WP-8L/S/M GRAFIT	
T-98141	5907522026172	WP-8L/S/M BLACK MAGIC	

Seria **LUNA** umożliwia utworzenie zestawów dokładnie odpowiadających indywidualnym gustom użytkownika. Każdy zestaw ramka + moduł z serii **LUNA** składa się z obok widocznych składowych.

WYŁĄCZNIK DZWONKOWY

Wyłącznik 1-klawiszowy zwierny p/t, (uniwersalny) światło, dzwonek; moduł zwykły lub z podświetleniem



WYŁĄCZNIK 2-KLAWISZOWY

Wyłącznik 2-klawiszowy instalacyjny p/t: schodowy, świecznikowy zwykły lub świecznikowy z podświetleniem



Indeks	Kod EAN	Identyfikator	Nazwa
T-10806	5907522094461	WP-6/7L/M BIAŁY	Wyłącznik klawiszowy zwierny p/t, 10A, 250V światło, dzwonek (uniwersalny)(moduł)
T-98113	5907522001223	WP-6/7L/M BEŻOWY	
T-98114	5907522097912	WP-6/7L/M SREBRNY	
T-98115	5907522000073	WP-6/7L/M ZŁOTY	
T-97029	5907522096762	WP-6/7L/M SATYNA	
T-98116	5907522002374	WP-6/7L/M MIEDŹ	
T-12260	5907522095611	WP-6/7L/M ANTRACYT	
T-98117	5907522025724	WP-6/7L/M GRAFIT	
T-98118	5907522026073	WP-6/7L/M BLACK MAGIC	
T-10807	5907522094713	WP-6/7L/S/M BIAŁY	
T-98119	5907522001476	WP-6/7L/S/M BEŻOWY	
T-98120	5907522098162	WP-6/7L/S/M SREBRNY	
T-98121	5907522000325	WP-6/7L/S/M ZŁOTY	
T-11935	5907522097011	WP-6/7L/S/M SATYNA	
T-98122	5907522002626	WP-6/7L/S/M MIEDŹ	
T-98123	5907522095864	WP-6/7L/S/M ANTRACYT	
T-98124	5907522024222	WP-6/7L/S/M GRAFIT	
T-98125	5907522025175	WP-6/7L/S/M BLACK MAGIC	

Indeks	Kod EAN	Identyfikator	Nazwa
T-10802	5907522094362	WP-2L/M BIAŁY	Wyłącznik 2-klawiszowy instalacyjny p/t, 10A, 250V, świecznikowy - (moduł)
T-12231	5907522001124	WP-2L/M BEŻOWY	
T-10803	5907522097813	WP-2L/M SATYNA	
T-98086	5907522098964	WP-2L/M SREBRNY	
T-12129	5907522096663	WP-2L/M ZŁOTO	
T-98087	5907522002275	WP-2L/M MIEDŹ	
T-98088	5907522095512	WP-2L/M ANTRACYT	
T-98089	5907522025571	WP-2L/M GRAFIT	
T-98090	5907522025922	WP-2L/M BLACK MAGIC	
T-10800	5907522094416	WP-2/5L/M BIAŁY	
T-98079	5907522001179	WP-2/5L/M BEŻOWY	
T-98080	5907522097868	WP-2/5L/M SREBRNY	
T-98081	5907522000028	WP-2/5L/M ZŁOTY	
T-10801	5907522096717	WP-2/5L/M SATYNA	
T-98083	5907522002329	WP-2/5L/M MIEDŹ	
T-98082	5907522095567	WP-2/5L/M ANTRACYT	
T-98084	5907522025625	WP-2/5L/M GRAFIT	
T-98085	5907522025977	WP-2/5L/M BLACK MAGIC	
T-10805	5907522094669	WP-2L/S/M BIAŁY	Wyłącznik 2-klawiszowy instalacyjny p/t 10A, 250V, świecznikowy, podświetlany (moduł)
T-98091	5907522001421	WP-2L/S/M BEŻOWY	
T-98092	5907522098117	WP-2L/S/M SREBRNY	
T-98093	5907522000271	WP-2L/S/M ZŁOTY	
T-11934	5907522096960	WP-2L/S/M SATYNA	
T-98095	5907522002572	WP-2L/S/M MIEDŹ	
T-98094	5907522095819	WP-2L/S/M ANTRACYT	
T-98096	5907522024123	WP-2L/S/M GRAFIT	
T-98097	5907522025076	WP-2L/S/M BLACK MAGIC	

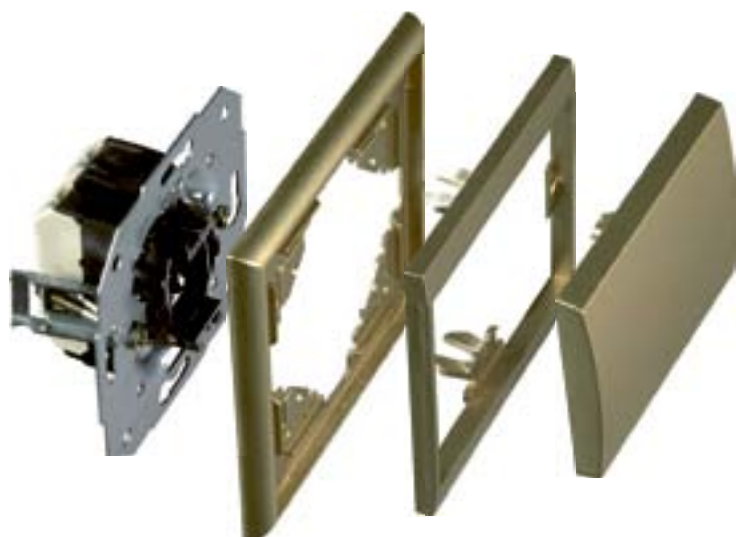

korpus ramka ramka pośrednia przycisk

SERIA: LUNA

WP-10L/M

Wyłącznik żaluzjowy
zwierny p/t



WP-11L/M

Wyłącznik żaluzjowy, p/t



Indeks	Kod EAN	Identyfikator	Nazwa
T-10798	5907522094768	WP-10L/M BIAŁY	Wyłącznik żaluzjowy zwierny p/t 10A, 250V (moduł)
T-98051	5907522001520	WP-10L/M BEŻOWY	
T-98053	5907522098216	WP-10L/M SREBRNY	
T-98052	5907522000370	WP-10L/M ŻŁOTY	
T-97044	5907522097066	WP-10L/M SATYNA	
T-98054	5907522002671	WP-10L/M MIEDŹ	
T-98055	5907522095918	WP-10L/M ANTRACYT	
T-98056	5907522024277	WP-10L/M GRAFIT	
T-98057	5907522025229	WP-10L/M BLACK MAGIC	

Indeks	Kod EAN	Identyfikator	Nazwa
T-10799	5907522094812	WP-11L/M BIAŁY	Wyłącznik żaluzjowy, p/t 10A, 250V (moduł)
T-98058	5907522001575	WP-11L/M BEŻOWY	
T-98060	5907522098261	WP-11L/M SREBRNY	
T-98061	5907522000424	WP-11L/M ŻŁOTY	
T-98059	5907522097110	WP-11L/M SATYNA	
T-98062	5907522002725	WP-11L/M MIEDŹ	
T-98063	5907522095963	WP-11L/M ANTRACYT	
T-98064	5907522024321	WP-11L/M GRAFIT	
T-98065	5907522025274	WP-11L/M BLACK MAGIC	

SO-1L/M

Ściemniacz obrotowy
Pmin: 60W, Pmax: 400W



Indeks	Kod EAN	Identyfikator	Nazwa
T-10792	5907522095017	SO-1L/M BIAŁY	Ściemniacz obrotowy 230V, 50Hz, Pmin: 60W, Pmax: 400W (moduł)
T-98043	5907522001773	SO-1L/M BEŻOWY	
T-98045	5907522098469	SO-1L/M SREBRNY	
T-98046	5907522000622	SO-1L/M ŻŁOTY	
T-98044	5907522097318	SO-1L/M SATYNA	
T-98047	5907522002923	SO-1L/M MIEDŹ	
T-98048	5907522096168	SO-1L/M ANTRACYT	
T-98049	5907522024574	SO-1L/M GRAFIT	
T-98050	5907522025526	SO-1L/M BLACK MAGIC	

PT-15L/M

Gniazdo wtyczkowe
pojedyncze p/t, 2p



Indeks	Kod EAN	Identyfikator	Nazwa
T-11779	5907522094867	PT-15L/M BIAŁY	Gniazdo wtyczkowe pojedyncze p/t 2p 16A, 250V (moduł)
T-97989	5907522001629	PT-15L/M BEŻOWY	
T-97990	5907522098315	PT-15L/M SREBRNY	
T-97991	5907522000479	PT-15L/M ŻŁOTY	
T-12051	5907522097165	PT-15L/M SATYNA	
T-97992	5907522002770	PT-15L/M MIEDŹ	
T-97993	5907522096014	PT-15L/M ANTRACYT	
T-97994	5907522024376	PT-15L/M GRAFIT	
T-97995	5907522025328	PT-15L/M BLACK MAGIC	

PT-16L/M

Gniazdo wtyczkowe pojedyncze p/t, 2p+Z



PT-16LH/M

Gniazdo wtyczkowe pojedyncze p/t 2p+Z, bryzgoodporne z klapką



Indeks	Kod EAN	Identyfikator	Nazwa
T-11780	5907522094911	PT-16L/M BIAŁY	Gniazdo wtyczkowe pojedyncze p/t, 2p+Z 16A, 250V (moduł)
T-12227	5907522001674	PT-16L/M BEŻOWY	
T-97611	5907522098360	PT-16L/M SREBRNE	
T-97996	5907522000523	PT-16L/M ŻŁOTY	
T-11746	5907522097219	PT-16L/M SATYNA	
T-97998	5907522002824	PT-16L/M ANTRACYT	
T-97997	5907522096069	PT-16L/M MIEDŹ	
T-97999	5907522024420	PT-16L/M GRAFIT	
T-98000	5907522025373	PT-16L/M BLACK MAGIC	

Indeks	Kod EAN	Identyfikator	Nazwa
T-11781	5907522094966	PT-16LH/M BIAŁY	Gniazdo wtyczkowe pojedyncze p/t, 2p+Z, 16A, 250V, bryzgoodporne z klapką (moduł)
T-98005	5907522001728	PT-16LH/M BEŻOWY	
T-98001	5907522098414	PT-16LH/M SREBRNY	
T-98002	5907522000578	PT-16LH/M ŻŁOTY	
T-11776	5907522097264	PT-16LH/M SATYNA	
T-98003	5907522002879	PT-16LH/M MIEDŹ	
T-98004	5907522096113	PT-16LH/M ANTRACYT	
T-98006	5907522024475	PT-16LH/M GRAFIT	
T-98007	5907522025427	PT-16LH/M BLACK MAGIC	

PT-5L

Gniazdo wtyczkowe podwójne p/t 2x2p



Indeks	Kod EAN	Identyfikator	Nazwa
T-11591	5907522036461	PT-5L BIAŁY	Gniazdo wtyczkowe podwójne p/t, 2x2p 16A, 250V
T-98017	5907522039868	PT-5L BEŻOWY	
T-11580	5907522038168	PT-5L SREBRNY	
T-11581	5907522039011	PT-5L ŻŁOTY	
T-11640	5907522037314	PT-5L SATYNA	
T-11579	5907522040710	PT-5L MIEDŹ	
T-98168	5907522065560	PT-5N ANTRACYT	
T-98018	5907522026578	PT-5L GRAFIT	
T-98019	5907522026929	PT-5L BLACK MAGIC	

PT-6L

Gniazdo wtyczkowe podwójne p/t 2x2p+Z



Indeks	Kod EAN	Identyfikator	Nazwa
T-11592	5907522036515	PT-6L BIAŁY	Gniazdo wtyczkowe podwójne p/t, 2x2p+Z, 16A, 250V
T-98020	5907522039912	PT-6L BEŻOWY	
T-11583	5907522038212	PT-6L SREBRNY	
T-11584	5907522039066	PT-6L ŻŁOTY	
T-11641	5907522037369	PT-6L SATYNA	
T-11582	5907522040765	PT-6L MIEDŹ	
T-98021	5907522065461	PT-6L ANTRACYT	
T-98022	5907522026622	PT-6L GRAFIT	
T-98023	5907522026974	PT-6L BLACK MAGIC	

SERIA: LUNA

GTP-10L/M

Gniazdo komputerowe p/t,
ISDN, 4,6,8 pin; zaciski śrubowe



GTP-20L/M

Gniazdo komputerowe p/t,
ISDN, 2x4,6,8 pin; zaciski
śrubowe



Indeks	Kod EAN	Identyfikator	Nazwa
T-11786	5907522095260	GTP-10L/M BIAŁY	Gniazdo komputerowe p/t, ISDN, 4, 6, 8 pin; zaciski śrubowe (moduł)
T-97974	5907522002077	GTP-10L/M BEŻOWY	
T-97975	5907522098766	GTP-10L/M SREBRNY	
T-97976	5907522000929	GTP-10L/M ŻŁOTY	
T-11937	5907522097561	GTP-10L/M SATYNA	
T-97977	5907522003227	GTP-10L/M MIEDŹ	
T-97978	5907522096465	GTP-10L/M ANTRACYT	
T-97979	5907522024024	GTP-10L/M GRAFIT	
T-97980	5907522024826	GTP-10L/M BLACK MAGIC	

Indeks	Kod EAN	Identyfikator	Nazwa
T-11787	5907522095369	GTP-20L/M BIAŁY	Gniazdo komputerowe p/t, ISDN, 2x4, 6, 8 pin; zaciski śrubowe (moduł)
T-97981	5907522002176	GTP-20L/M BEŻOWY	
T-97983	5907522098865	GTP-20L/M SREBRNY	
T-97984	5907522001025	GTP-20L/M ŻŁOTY	
T-97982	5907522097714	GTP-20L/M SATYNA	
T-97985	5907522003326	GTP-20L/M MIEDŹ	
T-97986	5907522096564	GTP-20L/M ANTRACYT	
T-97987	5907522023973	GTP-20L/M GRAFIT	
T-97988	5907522024772	GTP-20L/M BLACK MAGIC	

GAP-1L/P/M

Gniazdo abonenckie
„RTV” przelotowe 14db



Indeks	Kod EAN	Identyfikator	Nazwa
T-11782	5907522095062	GAP-1L/P/M BIAŁY	Gniazdo abonenckie „RTV” przelotowe 14db (moduł)
T-97956	5907522001827	GAP-1L/P/M BEŻOWY	
T-97957	5907522098513	GAP-1L/P/M SREBRNY	
T-97955	5907522000677	GAP-1L/P/M ŻŁOTO	
T-97951	5907522097363	GAP-1L/P/M SATYNA	
T-97952	5907522002978	GAP-1L/P/M MIEDŹ	
T-97953	5907522096212	GAP-1L/P/M ANTRACYT	
T-97954	5907522024628	GAP-1L/P/M GRAFIT	
T-97958	5907522024925	GAP-1L/P/M BLACK MAGIC	

GAP-1L/K

Gniazdo abonenckie
„RTV” końcowe 1,5 db



Indeks	Kod EAN	Identyfikator	Nazwa
T-11783	5907522095116	GAP-1L/K/M BIAŁY	Gniazdo abonenckie „RTV” końcowe 1,5db (moduł)
T-97948	5907522001872	GAP-1L/K/M BEŻOWY	
T-97949	5907522098568	GAP-1L/K/M SREBRNY	
T-97947	5907522000721	GAP-1L/K/M ŻŁOTO	
T-11747	5907522097417	GAP-1L/K/M SATYNA	
T-97944	5907522003029	GAP-1L/K/M MIEDŹ	
T-97945	5907522096267	GAP-1L/K/M ANTRACYT	
T-97946	5907522024673	GAP-1L/K/M GRAFIT	
T-97950	5907522024970	GAP-1L/K/M BLACK MAGIC	

GAPS-1L/M

Gniazdo abonenckie „RTV” satelitarne



GAPS-2L/M

Gniazdo abonenckie „RTV/SAT” z dwoma wyjściami SAT



Indeks	Kod EAN	Identyfikator	Nazwa
T-11784	5907522095161	GAPS-1L/M BIAŁY	Gniazdo abonenckie „RTV” satelitarne (moduł)
T-97959	5907522001926	GAPS-1L/M BEŻOWY	
T-97960	5907522098612	GAPS-1L/M SREBRNY	
T-97961	5907522000776	GAPS-1L/M ŻŁOTY	
T-11931	5907522097462	GAPS-1L/M SATYNA	
T-97962	5907522003074	GAPS-1L/M MIEDŹ	
T-97963	5907522096311	GAPS-1L/M ANTRACYT	
T-97964	5907522024673	GAPS-1L/M GRAFIT	
T-97965	5907522024970	GAPS-1L/M BLACK MAGIC	

Indeks	Kod EAN	Identyfikator	Nazwa
T-97966	5907522055370	GAPS-2L/M BIAŁY	Gniazdo abonenckie „RTV/SAT” z dwoma wyjściami SAT (moduł)
T-97967	5907522055622	GAPS-2L/M BEŻOWY	
T-97969	5907522055523	GAPS-2L/M SREBRNY	
T-97968	5907522055578	GAPS-2L/M ŻŁOTY	
T-97030	5907522055479	GAPS-2L/M SATYNA	
T-97970	5907522055677	GAPS-2L/M MIEDŹ	
T-97971	5907522055424	GAPS-2L/M ANTRACYT	
T-97972	5907522055721	GAPS-2L/M GRAFIT	
T-97973	5907522055776	GAPS-2L/M BLACK MAGIC	

PT-2LG/M

Gniazdo głośnikowe podwójne



Indeks	Kod EAN	Identyfikator	Nazwa
T-11785	5907522095215	PT-2LG/M BIAŁY	Gniazdo głośnikowe podwójne (moduł)
T-98008	5907522001971	PT-2LG/M BEŻOWY	
T-98009	5907522098667	PT-2LG/M SREBRNY	
T-98010	5907522000820	PT-2LG/M ŻŁOTY	
T-98011	5907522097516	PT-2LG/M SATYNA	
T-98012	5907522003128	PT-2LG/M MIEDŹ	
T-98013	5907522096366	PT-2LG/M ANTRACYT	
T-98014	5907522024079	PT-2LG/M GRAFIT	
T-98015	5907522024871	PT-2LG/M BLACK MAGIC	

Seria **LUNA** posiada 9 odmian kolorystycznych każdego z oferowanych modułów



SERIA: LUNA

Ramki PCV

Ramki PCV z serii **LUNA** występują w 9 odmianach kolorystycznych. Poniżej prezentujemy wszystkie ich odmiany.



Ramka pojedyncza
RA-1L BIAŁY



Ramka poczwórna
RA-4L BIAŁY



Ramka podwójna
RA-2L BIAŁY



Ramka potrójna
RA-3L BIAŁY



Ramka pięciokrotna
RA-5L BIAŁY



Ramka dwukrotna, **RA-2L BEŻOWY**



Ramka dwukrotna, **RA-2L SREBRNY**



Ramka dwukrotna, **RA-2L ŻŁOTY**



Ramka dwukrotna, **RA-2L SATYNA**



Ramka dwukrotna, **RA-2L MIEDŹ**



Ramka dwukrotna, **RA-2L ANTRACYT**



Ramka dwukrotna, **RA-2L GRAFIT**



Ramka dwukrotna, **RA-2L BLACK MAGIC**

Wszystkie ramki PCV występują w konfiguracjach 1-, 2-, 3-, 4- i 5-krotnych

SERIA: LUNA

Indeks	Kod EAN	Identyfikator	Nazwa
T-11358	5907522045265	RA-1L BIAŁY	Ramka pojedyncza do serii Luna
T-12228	5907522045463	RA-1L BEŻOWY	
T-98024	5907522045364	RA-1L SREBRNY	
T-98025	5907522045418	RA-1L ŻŁOTY	
T-11356	5907522045319	RA-1L SATYNA	
T-98026	5907522045517	RA-1L MIEDŹ	
T-98027	5907522094263	RA-1L ANTRACYT	
T-98028	5907522026370	RA-1L GRAFIT	
T-98029	5907522026721	RA-1L BLACK MAGIC	
T-11298	5907522036768	RA-2L BIAŁY	Ramka podwójna do serii Luna
T-12229	5907522040161	RA-2L BEŻOWY	
T-11300	5907522038465	RA-2L SREBRNY	
T-11301	5907522039318	RA-2L ŻŁOTY	
T-11352	5907522037611	RA-2L SATYNA	
T-11299	5907522041014	RA-2L MIEDŹ	
T-12262	5907522065867	RA-2L ANTRACYT	
T-98031	5907522026424	RA-2L GRAFIT	Ramka potrójna do serii Luna
T-98032	5907522026776	RA-2L BLACK MAGIC	
T-11359	5907522036812	RA-3L BIAŁY	
T-12230	5907522040215	RA-3L BEŻOWY	
T-11303	5907522038519	RA-3L SREBRNY	
T-11304	5907522039363	RA-3L ŻŁOTY	
T-11357	5907522037666	RA-3L SATYNA	
T-11302	5907522041069	RA-3L MIEDŹ	Ramka poczwórna do serii Luna
T-12257	5907522065911	RA-3L ANTRACYT	
T-98034	5907522026479	RA-3L GRAFIT	
T-98035	5907522026820	RA-3L BLACK MAGIC	
T-11360	5907522036867	RA-4L BIAŁY	
T-98037	5907522040260	RA-4L BEŻOWY	
T-11306	5907522038564	RA-4L SREBRNY	
T-11307	5907522039417	RA-4L ŻŁOTY	Ramka pięciokrotna do serii Luna
T-97028	5907522037710	RA-4L SATYNA	
T-11305	5907522041113	RA-4L MIEDŹ	
T-98038	5907522065966	RA-4L ANTRACYT	
T-98039	5907522026523	RA-4L GRAFIT	
T-98040	5907522026875	RA-4L BLACK MAGIC	
T-96600	5907522041922	RA-5L BIAŁA	
T-99809	5907522042127	RA-5L BEŻOWY	
T-99810	5907522042028	RA-5L SREBRNY	
T-99811	5907522042073	RA-5L ŻŁOTY	
T-99812	5907522041977	RA-5L SATYNA	
T-99813	5907522042172	RA-5L MIEDŹ	
T-99814	5907522042226	RA-5L ANTRACYT	
T-99815	5907522042271	RA-5L GRAFIT	
T-99816	5907522042325	RA-5L BLACK MAGIC	



Na następnych stronach
ramki drewniane

NATURE



SERIA: LUNA

Ramki nature

Ramki drewniane z serii **LUNA NATURE** występują w 3 odmianach. Poniżej prezentujemy wszystkie ich odmiany.

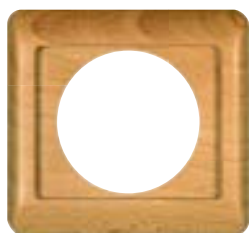
Odmiana
BUK

Ramka pojedyncza
RA-1LN BUK

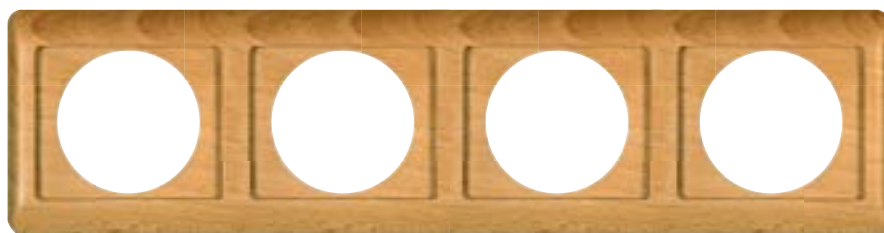

Ramka poczwórna
RA-4LN BUK

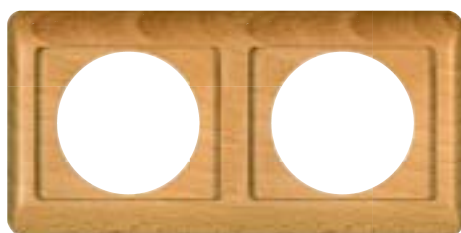

Ramka podwójna
RA-2LN BUK

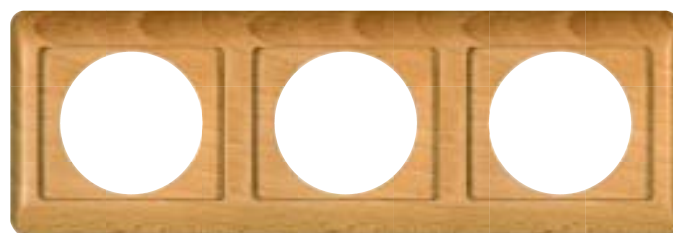

Ramka potrójna
RA-3LN BUK



Indeks	Kod EAN	Identyfikator	Nazwa
T-98030	5907522041922	RA-1LN BUK	Ramka pojedyncza do serii Luna Natura
T-12049	5907522042127	RA-1LN TEAK	
T-12128	5907522042028	RA-1LN WENGE	
T-98033	5907522042073	RA-2LN BUK	Ramka podwójna do serii Luna Natura
T-12050	5907522041977	RA-2LN TEAK	
T-97609	5907522042172	RA-2LN WENGE	

Indeks	Kod EAN	Identyfikator	Nazwa
T-98036	5907522042226	RA-3LN BUK	Ramka potrójna do serii Luna Natura
T-96844	5907522042271	RA-3LN TEAK	
T-12302	5907522042325	RA-3LN WENGE	
T-98042	5907522013974	RA-4LN BUK	Ramka poczwórna do serii Luna Natura
T-96845	5907522014377	RA-4LN TEAK	
T-98041	5907522014179	RA-4LN WENGE	

Odmiana
TEAK

Ramka pojedyncza
RA-1LN TEAK



Ramka poczwórna
RA-4LN TEAK



Ramka podwójna
RA-2LN TEAK

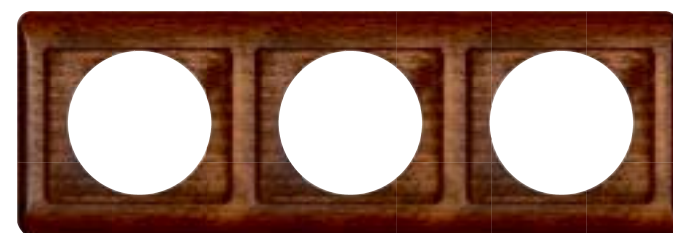

Ramka potrójna
RA-3LN TEAK

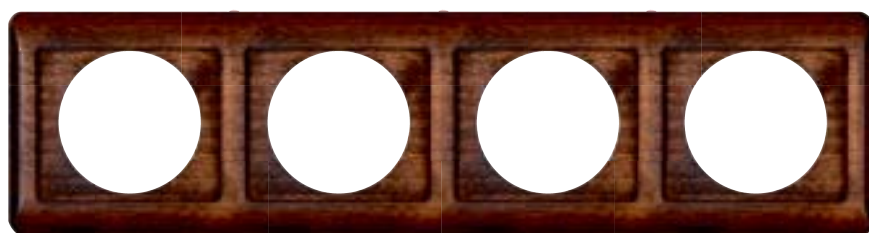
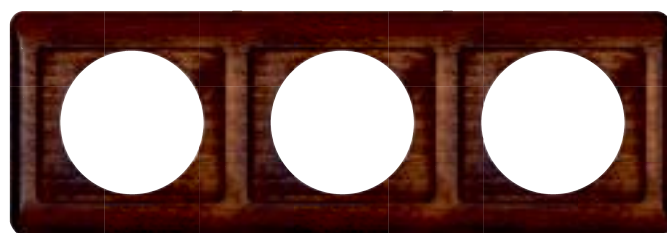
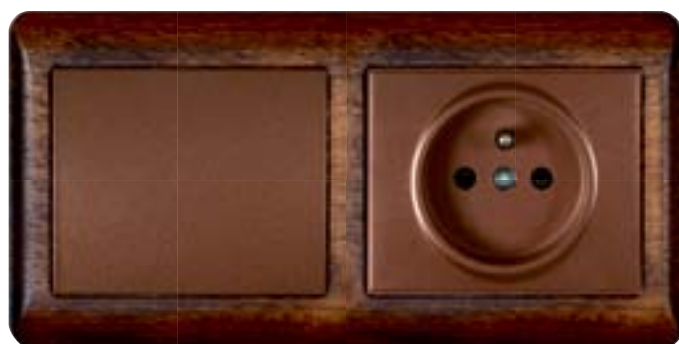

Odmiana
WENGERamka pojedyncza
RA-1LN WENGERamka poczwórna
RA-4LN WENGERamka podwójna
RA-2LN WENGERamka potrójna
RA-3LN WENGE





SERIA: PERŁA

PERŁA - seria wyłączników i gniazd sieciowych IP-20.

Klasyczna, spokojna linia produktów spełniająca dzięki swojej kompletności wymagania odbiorcy indywidualnego oraz instalatora.

Doskonale nadająca się do montażu w gospodarstwach domowych oraz dużych kompleksach przemysłowych.

Seria posiada ramki wykonane z naturalnego drewna Seria Natura - Linia Perła. Dostępna kolorystyka - buk, teak, wenge.

PERŁA - seria modułowa posiadająca system ramkowy, symetryczny (1-, 2-, 3-, 4-, 5-krotny) umożliwiający zamontowanie wyrobu w opcji poziomej i pionowej. Uniwersalny kształt oferowany w szerokiej palecie barw począwszy od koloru białego, beżowego (kremowego) przez opcje kolorów metalizowanych: srebrny, złoty, satynowy, miedziany, umożliwia dodatkowo tworzenie indywidualnych kompozycji kolorystycznych. Zwarta i precyzyjna konstrukcja mechanizmu oraz materiały użyte do poszczególnych elementów wyłączników i gniazd pozwala na długotrwałą i bezawaryjną pracę wyłącznika lub gniazda. Srebrne styki wyłączników produkowane są metodą zgrzewania która gwarantuje o wiele większą trwałość i bezpieczeństwo połączenia jak w przypadku styków nitowanych. Nowoczesny mechanizm szybkozłącza (przewody mocowane są przez wciśnięcie ich bezpośrednio do korpusu)

daje nam pewny i bezpieczny montaż i demontaż przewodów. Wewnętrzna konstrukcja zacisków gwarantuje pewność połączenia przewodów od 0,75 mm² do 2,5 mm². Silna i solidna blacha montażowa oraz wysokiej jakości samopowrotne pazurki umożliwiają stabilny i pewny montaż w puszcze.

Montaż ramek do korpusu jest doskonale rozwiązany przy pomocy specjalnej nakładki sprężynującej, która w łatwy sposób umożliwia dokonanie montażu. Niektóre mechanizmy łączników posiadają możliwość podświetlenia.

PERŁA to szeroki wybór funkcji:

- łączniki (uniwersalny 1-biegunowy/schodowy, świecznikowy, schodowy podwójny, krzyżowy, zwierny, żaluzjowy)
- ściemniacze
- gniazda zasilające wyposażone w przesłony
- gniazda teleinformatyczne
- regulator temperatury
- czujnik ruchu.

SERIA: PERŁA

WYŁĄCZNIK 1-KLAWISZOWY

Wyłącznik 1-klawiszowy instalacyjny p/t: 1-biegunowy, schodowy lub krzyżowy



WYŁĄCZNIK 1-KLAWISZOWY

Wyłącznik 1-klawiszowy instalacyjny z podświetleniem p/t: 1-biegunowy, schodowy lub krzyżowy



Indeks	Kod EAN	Identyfikator	Nazwa
T-10201	5907522072469	WP-1P/M BIAŁY	Wyłącznik klawiszowy instalacyjny 1-biegunowy p/t, 10A, 250V, (moduł)
T-10445	5907522011970	WP-1P/M BEŻOWY	
T-10343	5907522011871	WP-1P/M SREBRNY	
T-10344	5907522011925	WP-1P/M ŻŁOTY	
T-12032	5907522003371	WP-1P/M SATYNA	
T-12265	5907522012472	WP-1P/M MIEDŹ	
T-10376	5907522003920	WP-1P/M ANTRACYT	
T-96980	5907522028770	WP-1P/M GRAFIT	
T-90693	5907522028824	WP-1P/M BLACK MAGIC	
T-10199	5907522072315	WP-5P/M BIAŁY	
T-10447	5907522012120	WP-5P/M BEŻOWY	
T-10347	5907522012021	WP-5P/M SREBRNY	
T-10348	5907522012076	WP-5P/M ŻŁOTY	
T-10413	5907522003425	WP-5P/M SATYNA	
T-96849	5907522012526	WP-5P/M MIEDŹ	
T-96640	5907522003975	WP-5P/M ANTRACYT	
T-96981	5907522028572	WP-5P/M GRAFIT	
T-98395	5907522028725	WP-5P/M BLACK MAGIC	
T-10207	5907522072018	WP-8P/M BIAŁY	Wyłącznik krzyżowy p/t 10A, 250V (moduł)
T-96576	5907522056766	WP-8P/M BEŻ	
T-98407	5907522056667	WP-8P/M SREBRNY	
T-98408	5907522056711	WP-8P/M ŻŁOTY	
T-98409	5907522056612	WP-8P/M SATYNA	
T-98410	5907522056810	WP-8P/M MIEDŹ	
T-10379	5907522043865	WP-8P/M ANTRACYT	
T-98411	5907522027728	WP-8P/M GRAFIT	
T-98412	5907522027926	WP-8P/M BLACK MAGIC	

Indeks	Kod EAN	Identyfikator	Nazwa
T-10252	5907522071912	WP-1P/S/M BIAŁY	Wyłącznik klawiszowy instalacyjny, 1-biegunowy, podświetlany p/t, 10A, 250V (moduł)
T-96581	5907522012274	WP-1P/S/M BEŻOWY	
T-97034	5907522012175	WP-1P/S/M SREBRNY	
T-98384	5907522012229	WP-1P/S/M ŻŁOTY	
T-96617	5907522003524	WP-1P/S/M SATYNA	
T-98385	5907522012571	WP-1P/S/M MIEDŹ	
T-10377	5907522004071	WP-1P/S/M ANTRACYT	
T-96983	5907522028077	WP-1P/S/M GRAFIT	
T-98386	5907522028121	WP-1P/S/M BLACK MAGIC	
T-10351	5907522075361	WP-5P/S/M BIAŁY	
T-96582	5907522012427	WP-5P/S/M BEŻOWY	
T-97032	5907522012328	WP-5P/S/M SREBRNY	
T-98396	5907522012373	WP-5P/S/M ŻŁOTY	
T-98397	5907422003579	WP-5P/S/M SATYNA	
T-98398	5907522012625	WP-5P/S/M MIEDŹ	
T-98399	5907522004125	WP-5P/S/M ANTRACYT	
T-98400	5907522028329	WP-5P/S/M GRAFIT	
T-96985	5907522028428	WP-5P/S/M BLACK MAGIC	
T-10391	5907522075514	WP-8P/S/M BIAŁY	Wyłącznik krzyżowy, podświetlany p/t 10A, 250V (moduł)
T-98413	5907522056360	WP-8P/S/M BEŻOWY	
T-98414	5907522056261	WP-8P/S/M SREBRNY	
T-98415	5907522056315	WP-8P/S/M ŻŁOTY	
T-98416	5907522056216	WP-8P/S/M SATYNA	
T-98417	5907522056414	WP-8P/S/M MIEDŹ	
T-98418	5907522043711	WP-8P/S/M ANTRACYT	
T-98419	5907522027575	WP-8P/S/M GRAFIT	
T-98420	5907522027629	WP-8P/S/M BLACK MAGIC	

WYŁĄCZNIK DZWONKOWY

Wyłącznik 1-klawiszowy
zwierny p/t, światło, dzwonek:
zwykły lub podświetlany



SO-1P



Indeks	Kod EAN	Identyfikator	Nazwa
T-10389	5907522043216	WP-6/7P/M BIAŁY	Wyłącznik klawiszowy zwierny światło, dzwonek (uniwersalny) p/t, 10A, 250V (moduł)
T-96579	5907522056568	WP-6/7P/M BEŻ	
T-97033	5907522056469	WP-6/7P/M SREBRNY	
T-97041	5907522056513	WP-6/7P/M ŻŁOTY	
T-98401	5907522043162	WP-6/7P/M SATYNA	
T-98402	5907522045210	WP-6/7P/M MIEDŹ	
T-10378	5907522020163	WP-6/7P/M ANTRACYT	
T-96992	5907522027674	WP-6/7P/M GRAFIT	
T-98403	5907522027872	WP-6/7P/M BLACK MAGIC	
T-10390	5907522055912	WP-6/7P/S/M BIAŁY	
T-96875	5907522056117	WP-6/7P/S/M BEŻOWY	
T-96619	5907522056018	WP-6/7P/S/M SREBRNY	
T-97042	5907522056063	WP-6/7P/S/M ŻŁOTY	
T-96890	5907522055967	WP-6/7P/S/M SATYNA	
T-96876	5907522056162	WP-6/7P/S/M MIEDŹ	
T-98404	5907522043766	WP-6/7P/S/M ANTRACYT	
T-98405	5907522028176	WP-6/7P/S/M GRAFIT	
T-98406	5907522028220	WP-6/7P/S/M BLACK MAGIC	

Indeks	Kod EAN	Identyfikator	Nazwa
T-10385	5907522075712	SO-1P/M BIAŁY	Ściemniacz obrotowy 230V, 50Hz, Pmin: 60W, Pmax: 400W (moduł)
T-98368	5907522052768	SO-1P/M BEŻOWY	
T-96597	5907522052362	SO-1P/M SREBRNY	
T-98369	5907522052560	SO-1P/M ŻŁOTY	
T-96598	5907522052164	SO-1P/M SATYNA	
T-98370	5907522052966	SO-1P/M MIEDŹ	
T-10375	5907522043469	SO-1P/M ANTRACYT	
T-98371	5907522027124	SO-1P/M GRAFIT	
T-98372	5907522027223	SO-1P/M BLACK MAGIC	

Seria **PERŁA** umożliwia utworzenie zestawów dokładnie odpowiadających indywidualnym gustom użytkownika.

Każdy zestaw ramka + moduł z serii **PERŁA** składa się z poniżej widocznych składowych.



korpus



ramka



blaszka mocująca



przycisk

SERIA: PERŁA

WYŁĄCZNIK 2-KLAWISZOWY

Wyłącznik 2-klawiszowy
instalacyjny p/t:
schodowy lub świecznikowy



WYŁĄCZNIK ŻALUZYJOWY

Wyłącznik żaluzyjowy p/t:
zwykły lub zwiczny



Indeks	Kod EAN	Identyfikator	Nazwa
T-10197	5907522072513	WP-2P/M BIAŁY	Wyłącznik 2-klawiszowy instalacyjny świecznikowy p/t 10A, 250V, (moduł)
T-10446	5907522041915	WP-2P/M BEŻOWY	
T-10345	5907522041618	WP-2P/M SREBRNY	
T-10346	5907522041762	WP-2P/M ZŁOTE	
T-96877	5907522043117	WP-2P/M SATYNA	
T-12266	5907522042066	WP-2P/M MIEDŹ	
T-96910	5907522020064	WP-2P/M ANTRACYT	
T-96982	5907522028473	WP-2P/M GRAFIT	
T-10374	5907522028626	WP-2P/M BLACK MAGIC	
T-10759	5907522070762	WP-2/5P/M BIAŁY	
T-96575	5907522070915	WP-2/5P/M BEŻ	
T-96723	5907522074418	WP-2/5P/M SREBRO	
T-98387	5907522070861	WP-2/5P/M ZŁOTY	
T-10760	5907522070816	WP-2/5P/M SATYNA	
T-98388	5907522070960	WP-2/5P/M MIEDŹ	
T-10758	5907522071318	WP-2/5P/M ANTRACYT	
T-98389	5907522028527	WP-2/5P/M GRAFIT	
T-98390	5907522028671	WP-2/5P/M BLACK MAGIC	

Indeks	Kod EAN	Identyfikator	Nazwa
T-10418	5907522057367	WP-10P/M BIAŁY	Wyłącznik żaluzyjowy zwykły p/t 10A, 250V (moduł)
T-96945	5907522057763	WP-10P/M BEŻOWY	
T-96715	5907522057565	WP-10P/M SREBRNY	
T-98373	5907522057664	WP-10P/M ZŁOTY	
T-97904	5907522057466	WP-10P/M SATYNA	
T-98374	5907522057862	WP-10P/M MIEDŹ	
T-96905	5907522074968	WP-10P/M ANTRACYT	
T-98375	5907522027773	WP-10P/M GRAFIT	
T-98376	5907522027971	WP-10P/M BLACK MAGIC	
T-98377	5907522057411	WP-11P/M BIAŁY	
T-98378	5907522057817	WP-11P/M BEŻOWY	
T-96698	5907522057619	WP-11P/M SREBRNY	
T-98379	5907522057718	WP-11P/M ZŁOTY	
T-98380	5907522057510	WP-11P/M SATYNA	
T-98381	5907522057916	WP-11P/M MIEDŹ	
T-97616	5907522082567	WP-11P/M ANTRACYT	
T-98382	5907522027827	WP-11P/M GRAFIT	
T-98383	5907522028022	WP-11P/M BLACK MAGIC	

WYŁĄCZNIK 2-KLAWISZOWY

Wyłącznik 2-klawiszowy
instalacyjny p/t świecznikowy
z podświetleniem



Indeks	Kod EAN	Identyfikator	Nazwa
T-10388	5907522075316	WP-2P/S/M BIAŁY	Wyłącznik 2-klawiszowy instalacyjny, świecznikowy, podświetlany p/t, 10A, 250V (moduł)
T-96566	5907522055813	WP-2P/S/M BEŻ	
T-97035	5907522055714	WP-2P/S/M SREBRNY	
T-98391	5907522055769	WP-2P/S/M ZŁOTY	
T-96618	5907522055660	WP-2P/S/M SATYNA	
T-98392	5907522055868	WP-2P/S/M MIEDŹ	
T-98393	5907522062019	WP-2P/S/M ANTRACYT	
T-96984	5907522028275	WP-2P/S/M GRAFIT	
T-98394	5907522028374	WP-2P/S/M BLACK MAGIC	

PT-15P

Gniazdo wtyczkowe pojedyncze p/t 2p z przestoną



PT-16P

Gniazdo wtyczkowe pojedyncze p/t, 2p+Z z przestoną



Indeks	Kod EAN	Identyfikator	Nazwa
T-11478	5907522007461	PT-15P/M BIAŁY	Gniazdo wtyczkowe pojedyncze p/t, 2p, 16A, 250V (moduł)
T-11535	5907522008918	PT-15P/M BEŻOWY	
T-11555	5907522008468	PT-15P/M SREBRNY	
T-11602	5907522009366	PT-15P/M ŻŁOTY	
T-11657	5907522010560	PT-15P/M SATYNA	
T-98330	5907522041168	PT-15P/M MIEDŹ	
T-96911	5907522043667	PT-15P/M ANTRACYT	
T-96987	5907522029326	PT-15P/M GRAFIT	
T-98331	5907522028978	PT-15P/M BLACK MAGIC	

Indeks	Kod EAN	Identyfikator	Nazwa
T-11479	5907522007768	PT-16P/M BIAŁY	Gniazdo wtyczkowe pojedyncze p/t, 2p+Z, 16A, 250V (moduł)
T-11536	5907522008963	PT-16P/M BEŻOWY	
T-11556	5907522008512	PT-16P/M SREBRNY	
T-11601	5907522009410	PT-16P/M ŻŁOTY	
T-11625	5907522010669	PT-16P/M SATYNA	
T-12264	5907522041212	PT-16P/M MIEDŹ	
T-11616	5907522043612	PT-16P/M ANTRACYT	
T-96986	5907522028879	PT-16P/M GRAFIT	
T-90690	5907522029272	PT-16P/M BLACK MAGIC	

PT-16PH

Gniazdo wtyczkowe pojedyncze p/t, 2p+Z, bryzgodporne z klapką

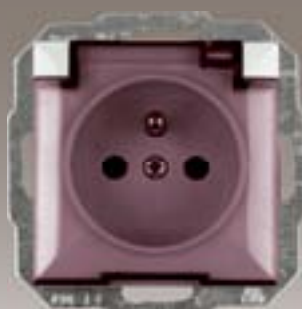

PT-16PHL

Gniazdo wtyczkowe pojedyncze p/t, 2p+Z, z przestonami bryzgodporne z klapką



Indeks	Kod EAN	Identyfikator	Nazwa
T-11534	5907522009663	PT-16PH/M BIAŁY	Gniazdo wtyczkowe pojedyncze p/t, 2p+Z, 16A, 250V, bryzgodporne z klapką (moduł)
T-11613	5907522010065	PT-16PH/M BEŻOWY	
T-11600	5907522009861	PT-16PH/M SREBRNY	
T-11603	5907522009960	PT-16PH/M ŻŁOTY	
T-11608	5907522011314	PT-16PH/M SATYNA	
T-11807	5907522041267	PT-16PH/M MIEDŹ	
T-11696	5907522043568	PT-16PH/M ANTRACYT	
T-98332	5907522029173	PT-16PH/M GRAFIT	
T-98333	5907522029227	PT-16PH/M BLACK MAGIC	

Indeks	Kod EAN	Identyfikator	Nazwa
T-90688	5907522009762	PT-16PHL/M BIAŁY	Gniazdo wtyczkowe pojedyncze p/t, 2p+Z z przestonami, 16A, 250V, bryzgodporne z klapką (moduł)
T-11645	5907522010362	PT-16PHL/M BEŻOWY	

SERIA: PERŁA

PT-16K DATA

Gniazdo wtyczkowe pojedyncze p/t 2p+Z kodowane z kluczem adaptacyjnym, czerwone



Indeks	Kod EAN	Identyfikator	Nazwa
T-99843	5907522010263	PT-16K/M DATA	Gniazdo wtyczkowe pojedyncze p/t, 2p+Z, 16A, 250V kodowane z kluczem adaptacyjnym CZERWONE

PT-17P

Gniazdo wtyczkowe pojedyncze p/t 2p+Z Schuko



Indeks	Kod EAN	Identyfikator	Nazwa
T-98657	5907522010119	PT-17P/M BIAŁY	Gniazdo wtyczkowe pojedyncze p/t, 2p+Z, 16A, 250V, Schuko (moduł)
T-98658	5907522012960	PT-17P/M BEŻOWY	
T-98659	5907522012816	PT-17P/M SREBRNY	
T-98660	5907522012915	PT-17P/M ŻŁOTY	
T-98661	5907522012717	PT-17P/M SATYNA	
T-98662	5907522082468	PT-17P/M MIEDŹ	
T-98663	5907522082512	PT-17P/M ANTRACYT	
T-98664	5907522041274	PT-17P/M GRAFIT	
T-98665	5907522041328	PT-17P/M BLACK MAGIC	

PT-17PH

Gniazdo wtyczkowe pojedyncze p/t 2p+Z Schuko, bryzgoodporne z klapką



Indeks	Kod EAN	Identyfikator	Nazwa
T-98334	5907522088217	PT-17PH/M BIAŁY	Gniazdo wtyczkowe pojedyncze p/t, 2p+Z, 16A, 250V, bryzgoodporne z klapką (PH) SCHUKO (moduł)
T-98335	5907522088415	PT-17PH/M BEŻOWY	
T-98336	5907522088316	PT-17PH/M SREBRNY	
T-98337	5907522088361	PT-17PH/M ŻŁOTY	
T-98338	5907522003678	PT-17PH/M SATYNA	
T-98339	5907522018177	PT-17PH/M MIEDŹ	
T-98340	5907522088514	PT-17PH/M ANTRACYT	
T-98341	5907522041175	PT-17PH/M GRAFIT	
T-98342	5907522041229	PT-17PH/M BLACK MAGIC	

PT-17PHL

Gniazdo wtyczkowe pojedyncze p/t 2p+Z Schuko, bryzgoodporne z klapką dymną



Indeks	Kod EAN	Identyfikator	Nazwa
T-98343	5907522088262	PT-17PHL/M BIAŁY	Gniazdo wtyczkowe pojedyncze p/t, 2p+Z, 16A, 250V, bryzgoodporne z klapką dymną (PH) SCHUKO (moduł)
T-98344	5907522088460	PT-17PHL/M BEŻOWY	

SERIA: PERŁA

PT-5P

Gniazdo wtyczkowe podwójne p/t 2x2p



PT-6P

Gniazdo wtyczkowe podwójne p/t, 2x2p+Z z przestoną



Indeks	Kod EAN	Identyfikator	Nazwa
T-11476	5907522007102	PT-5P BIAŁY	Gniazdo wtyczkowe podwójne p/t, 2x2p, 16A, 250V
T-11496	5907522008819	PT-5P BEŻOWY	
T-11505	5907522008369	PT-5P SREBRNY	
T-11506	5907522009267	PT-5P ŻŁOTY	
T-11518	5907522010416	PT-5P SATYNA	
T-12278	5907522031718	PT-5P MIEDŹ	
T-96912	5907522075019	PT-5P ANTRACYT	
T-96989	5907522008079	PT-5P GRAFIT	
T-98348	5907522023423	PT-5P BLACK MAGIC	

Indeks	Kod EAN	Identyfikator	Nazwa
T-11477	5907522007164	PT-6P BIAŁY	Gniazdo wtyczkowe podwójne p/t, 2x2p+Z, 16A, 250V
T-11497	5907522008864	PT-6P BEŻOWY	
T-11507	5907522008413	PT-6P SREBRNY	
T-11508	5907522009311	PT-6P ŻŁOTY	
T-11519	5907522010461	PT-6P SATYNA	
T-11803	5907522031763	PT-6P MIEDŹ	
T-96913	5907522075064	PT-6P ANTRACYT	
T-96990	5907522008123	PT-6P GRAFIT	
T-98349	5907522023478	PT-6P BLACK MAGIC	

PT-6PN

Gniazdo wtyczkowe podwójne p/t 2x2p+Z z przestoną

Uwaga: stosować tylko do ramek drewnianych Ra-6PN



Indeks	Kod EAN	Identyfikator	Nazwa
T-98350	5907522007577	PT-6PN/M BIAŁY	Gniazdo wtyczkowe podwójne p/t, 2x2p+Z z przestoną 16A, 250V Uwaga: stosować tylko do ramek drewnianych Ra-6PN
T-97942	5907522007775	PT-6PN/M BEŻOWY	
T-96976	5907522007676	PT-6PN/M SREBRNY	
T-98351	5907522007720	PT-6PN/M ŻŁOTY	
T-96988	5907522007621	PT-6PN/M SATYNA	
T-98352	5907522007829	PT-6PN/M MIEDŹ	
T-98353	5907522007874	PT-6PN/M ANTRACYT	

PT-7P

Gniazdo wtyczkowe podwójne p/t 2x2p+Z Schuko z przestoną

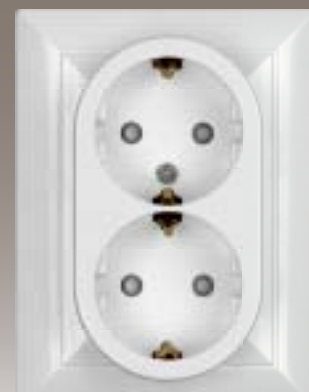

Indeks	Kod EAN	Identyfikator	Nazwa
T-11637	5907522082062	PT-7P BIAŁY	Gniazdo wtyczkowe podwójne p/t, 2x2p+Z, 16A, 250V, Schuko
T-98354	5907522083212	PT-7P BEŻOWY	
T-98355	5907522083113	PT-7P SREBRNY	
T-98357	5907522083168	PT-7P SATYNA	
T-98356	5907522083069	PT-7P ŻŁOTY	
T-98358	5907522083267	PT-7P MIEDŹ	
T-98359	5907522083311	PT-7P ANTRACYT	
T-98360	5907522041373	PT-7P GRAFIT	
T-98361	5907522041427	PT-7P BLACK MAGIC	

SERIA: PERŁA

GAPS-1P

Gniazdo abonenckie „RTV” satelitarne



GAPS-2P

Gniazdo abonenckie „RTV” satelitarne podwójne



Indeks	Kod EAN	Identyfikator	Nazwa
T-11850	5907522075613	GAPS-1P/M BIAŁY	Gniazdo abonenckie „RTV” satelitarne (moduł)
T-12304	5907522052669	GAPS-1P/M BEŻ	
T-96604	5907522052263	GAPS-1P/M SREBRNO	
T-98310	5907522052461	GAPS-1P/M ŻŁOTY	
T-96722	5907522052065	GAPS-1P/M SATYNA	
T-96728	5907522052867	GAPS-1P/M MIEDŹ	
T-11626	5907522043315	GAPS-1P/M ANTRACYT	
T-98311	5907522027377	GAPS-1P/M GRAFIT	
T-98312	5907522027520	GAPS-1P/M BLACK MAGIC	

Indeks	Kod EAN	Identyfikator	Nazwa
T-98313	5907522045029	GAPS-2P/M BIAŁY	Gniazdo abonenckie „RTV” satelitarne (moduł)
T-96593	5907522045227	GAPS-2P/M BEŻ	
T-98314	5907522045128	GAPS-2P/M SREBRNY	
T-98315	5907522045173	GAPS-2P/M ŻŁOTY	
T-98316	5907522045074	GAPS-2P/M SATYNA	
T-98317	5907522045272	GAPS-2P/M MIEDŹ	
T-97903	5907522045326	GAPS-2P/M ANTRACYT	
T-98318	5907522045371	GAPS-2P/M GRAFIT	
T-98319	5907522045425	GAPS-2P/M BLACK MAGIC	

GAP-1P/P

Gniazdo abonenckie „RTV” przelotowe p/t, 14 db



Indeks	Kod EAN	Identyfikator	Nazwa
T-11800	5907522074067	GAP-1P/P/M BIAŁY	Gniazdo abonenckie „RTV” przelotowe p/t, 14 db (moduł)
T-98305	5907522074166	GAP-1P/P/M BEŻOWY	
T-12273	5907522074562	GAP-1P/P/M SREBRNY	
T-11755	5907522074715	GAP-1P/P/M ŻŁOTY	
T-98306	5907522074814	GAP-1P/P/M SATYNA	
T-98307	5907522074913	GAP-1P/P/M MIEDŹ	
T-96915	5907522043360	GAP-1P/P/M ANTRACYT	
T-98308	5907522027322	GAP-1P/P/M GRAFIT	
T-98309	5907522027476	GAP-1P/P/M BLACK MAGIC	

GAP-1P/K

Gniazdo abonenckie „RTV” końcowe 1,5dbt



Indeks	Kod EAN	Identyfikator	Nazwa
T-11710	5907522074012	GAP-1P/K/M BIAŁY	Gniazdo abonenckie „RTV” końcowe 1,5 dbt (moduł)
T-96578	5907522074111	GAP-1P/K/M BEŻ	
T-11889	5907522074517	GAP-1P/K/M SREBRNY	
T-98301	5907522074661	GAP-1P/K/M ŻŁOTY	
T-96721	5907522074760	GAP-1P/K/M SATYNA	
T-98302	5907522074869	GAP-1P/K/M MIEDŹ	
T-96907	5907522043414	GAP-1P/K/M ANTRACYT	
T-98303	5907522027278	GAP-1P/K/M GRAFIT	
T-98304	5907522027421	GAP-1P/K/M BLACK MAGIC	

GTP-10P

Gniazdo telefoniczne p/t
4pin zacisk krone LSA+

**GTP-20P**

Gniazdo komputerowe p/t
2x8 pin zacisk krone LSA+



Indeks	Kod EAN	Identyfikator	Nazwa
T-11829	5907522075910	GTP-10P/M BIAŁY	Gniazdo telefoniczne p/t, 4 pin zacisk krone LSA+ (moduł)
T-96906	5907522076719	GTP-10P/M BEŻ	
T-96601	5907522076313	GTP-10P/M SREBRNA	
T-98320	5907522076511	GTP-10P/M ZŁOTY	
T-11932	5907522076115	GTP-10P/M SATYNA	
T-98321	5907522076917	GTP-10P/M MIEDŹ	
T-11741	5907522077211	GTP-10P/M ANTRACYT	
T-98322	5907522027070	GTP-10P/M GRAFIT	
T-98323	5907522027179	GTP-10P/M BLACK MAGIC	

Indeks	Kod EAN	Identyfikator	Nazwa
T-11712	5907522076016	GTP-20P/M BIAŁY	Gniazdo komputerowe p/t 2x8 pin zacisk krone LSA+ (moduł)
T-96577	5907522076818	GTP-20P/M BEŻ	
T-98324	5907522076412	GTP-20P/M SREBRNY	
T-98325	5907522076610	GTP-20P/M ZŁOTY	
T-98326	5907522076214	GTP-20P/M SATYNA	
T-98327	5907522077013	GTP-20P/M MIEDŹ	
T-11628	5907522077167	GTP-20P/M ANTRACYT	
T-98328	5907522026677	GTP-20P/M GRAFIT	
T-98329	5907522027025	GTP-20P/M BLACK MAGIC	

PT-2GP

Gniazdo głośnikowe pojedyncze



Indeks	Kod EAN	Identyfikator	Nazwa
T-11609	5907522071011	PT-2PG/M BIAŁY	Gniazdo głośnikowe pojedyncze (moduł)
T-96943	5907522071165	PT-2PG/M BEŻOWY	
T-12220	5907522074463	PT-2PG/M SREBRNY	
T-11621	5907522071110	PT-2PG/M ZŁOTY	
T-11610	5907522071066	PT-2PG/M SATYNA	
T-98345	5907522071219	PT-2PG/M MIEDŹ	
T-98346	5907522071264	PT-2PG/M ANTRACYT	
T-12294	5907522029029	PT-2PG/M GRAFIT	
T-98347	5907522029371	PT-2PG/M BLACK MAGIC	

WP-CRP

Czujnik ruchu. Włącza światło
przy wykrytym ruchu. Zapewnia
pewność i bezpieczeństwo.
Możliwość kombinacji z programami
włączników podtynkowych: Perła,
Perła Natura
- do lamp żarowych i halogenowych
230 V
- czujnik zmierzchu
- kąt widzenia ok. 180°
- zasięg ok. 10 m
- czas zwłoki 4-240 sek



Indeks	Kod EAN	Identyfikator	Nazwa
T-98431	5907522090616	WP-CRP(2) BIAŁY	Czujnik ruchu 2-przewodowy 8058.0001.0 biały (oświetlenie żarowe)
T-11998	5907522007522	WP-CRP (3) BIAŁY	Czujnik ruchu - włącza światło przy wykrytym ruchu

SERIA: PERŁA

WP-2TP

Termostat regulator temperatury pomieszczeń zamkniętych w przedziale od 5 do 30°C. Montaż podtynkowy. Do regulacji instalacji grzewczych i chłodzących. W zastosowaniach grzewczych zaleca się stosowanie regulatora w każdym pomieszczeniu. Możliwość kombinacji z programami włączników: Perła, Perła Natura. Regulacja bazująca na bimetalu:

- (dla instalacji grzewczych) 10(5) A, 250V-max 2,2KW,
- (dla instalacji grzewczych i klimatyzujących) 5(2)A, 250 V-max 1,2 KW



Indeks	Kod EAN	Identyfikator	Nazwa
T-98428	5907522057275	WP- 2TP (Z) BIAŁY	Regulator temperatury - termostat (do instalacji grzewczych i klimatyzujących) moduł 2904.0201.0
T-11997	5907522090418	WP-2TP (0) BIAŁY	Regulator temperatury - termostat do pracy w pomieszczeniach zamkniętych w przedziale temperatur 5-30 °C

WP-10EP

Żaluzyjny włącznik czasowy do czasowego sterowania rolet i markiz. Możliwość kombinacji z programami włączników: Perła, Perła Natura.

- Automatyczne sterowanie z silnikiem napędowym
- Moc: 230V, 3A
- Dokładność: +/-1,5 sek/dzień, pamięć: 14 (jedno zamknięcie i otwarcie dziennie)
- Czas biegu 2,5 min, rezerwa pracy 18 godz.



Indeks	Kod EAN	Identyfikator	Nazwa
T-98429	5907522090517	WP -10EP BIAŁY	Żaluzyjny włącznik czasowy 1985.1301.6

Większość modułów serii PERŁA występuje w 9 odmianach kolorystycznych



kolor: biały



kolor: beżowy



kolor: srebrny



kolor: złoty



kolor: satynowy



kolor: miedź



kolor: antracyt



kolor: grafit



kolor: black magic

Ramki PCV

Ramki PCV z serii **LUNA** występują w 5 wielkościach i 9 odmianach kolorystycznych. Poniżej prezentujemy wszystkie ich odmiany.



Ramka pojedyncza
RA-1P BIAŁY



Ramka poczwórna
RA-4P BIAŁY



Ramka podwójna
RA-2P BIAŁY

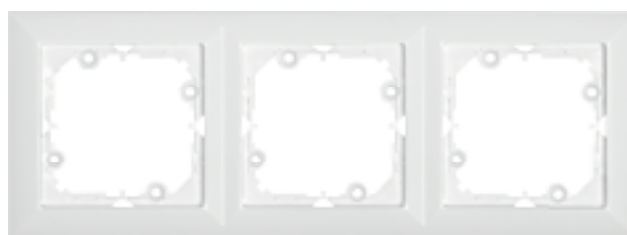

Ramka potrójna
RA-3P BIAŁY

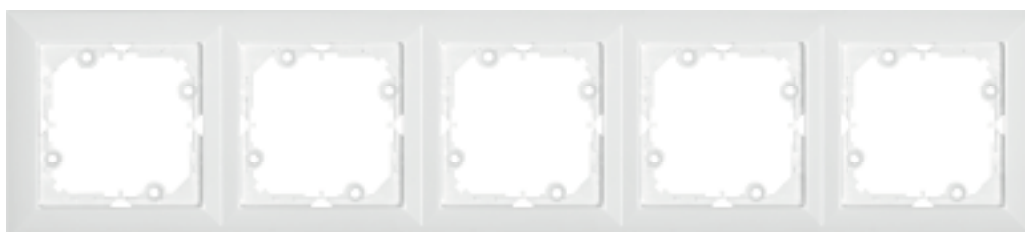

Ramka pięciokrotna
RA-5P BIAŁY



Na następnych stronach
ramki drewniane

NATURE



Ramka pojedyncza
RA-1P BEŻOWY



Ramka pojedyncza
RA-1P SREBRNY



Ramka pojedyncza
RA-1P ŻŁOTY



Ramka pojedyncza
RA-1P SATYNA



Ramka pojedyncza
RA-1P MIEDŹ



Ramka pojedyncza
RA-1P ANTRACYT



Ramka pojedyncza
RA-1P GRAFIT



Ramka pojedyncza
RA-1P BLACK MAGIC



Wszystkie ramki PCV występują w konfiguracjach 1-, 2-, 3-, 4- i 5-krotnych

Ramki PCV

Indeks	Kod EAN	Identyfikator	Nazwa
T-11281	5907522007911	RA-1P BIAŁY	Ramka pojedyncza do serii Perła
T-11295	5907522009014	RA-1P BEŻOWY	
T-11292	5907522008567	RA-1P SREBRNY	
T-11291	5907522009465	RA-1P ŻŁOTY	
T-11319	5907522010713	RA-1P SATYNA	
T-11363	5907522042165	RA-1P MIEDŹ	
T-96639	5907522075118	RA-1P ANTRACYT	
T-96993	5907522028923	RA-1P GRAFIT	
T-90691	5907522023621	RA-1P BLACK MAGIC	
T-11282	5907522008062	RA-2P BIAŁY	
T-11284	5907522009069	RA-2P BEŻOWY	
T-11285	5907522008611	RA-2P SREBRNY	
T-11286	5907522009519	RA-2P ŻŁOTY	
T-11290	5907522010768	RA-2P SATYNA	
T-96994	5907522031916	RA-2P GRAFIT	
T-96914	5907522075163	RA-2P ANTRACYT	
T-11362	5907522008222	RA-2P MIEDŹ	Ramka potrójna do serii Perła
T-90692	5907522023676	RA-2P BLACK MAGIC	
T-11283	5907522008215	RA-3P BIAŁY	
T-11293	5907522009113	RA-3P BEŻOWY	
T-11287	5907522008666	RA-3P SREBRNY	
T-11288	5907522009564	RA-3P ŻŁOTY	Ramka poczwórna do serii Perła
T-11294	5907522010812	RA-3P SATYNA	
T-97024	5907522031961	RA-3P MIEDŹ	
T-96903	5907522075217	RA-3P ANTRACYT	
T-96995	5907522008277	RA-3P GRAFIT	Ramka pojedyncza do serii Perła
T-98363	5907522023720	RA-3P BLACK MAGIC	
T-11296	5907522014612	RA-4P BIAŁY	
T-11308	5907522014568	RA-4P BEŻOWY	
T-11311	5907522014469	RA-4P SREBRNY	
T-11297	5907522014513	RA-4P ŻŁOTY	
T-11310	5907522014414	RA-4P SATYNA	
T-98364	5907522032012	RA-4P MIEDŹ	
T-96904	5907522075262	RA-4P ANTRACYT	
T-96996	5907522008321	RA-4P GRAFIT	
T-98365	5907522023775	RA-4P BLACK MAGIC	Ramka pięciokrotna do serii Perła
T-96848	5907522041472	RA-5P BIAŁA	
T-96944	5907522041571	RA-5P BEŻOWY	
T-12052	5907522041670	RA-5P SREBRNY	
T-97026	5907522041526	RA-5P ŻŁOTY	
T-12130	5907522041625	RA-5P SATYNA	
T-97025	5907522041724	RA-5P MIEDŹ	
T-12131	5907522041779	RA-5P ANTRACYT	
T-98366	5907522041823	RA-5P GRAFIT	
T-98367	5907522041878	RA-5P BLACK MAGIC	

Ramki nature

Ramki drewniane z serii **PERŁA NATURE** występują w 3 odmianach. Poniżej prezentujemy wszystkie ich odmiany.

Odmiana BUK

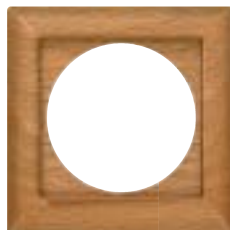

Ramka pojedyncza
RA-1P BUK

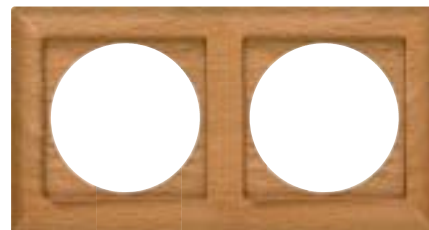

Ramka podwójna
RA-2P BUK

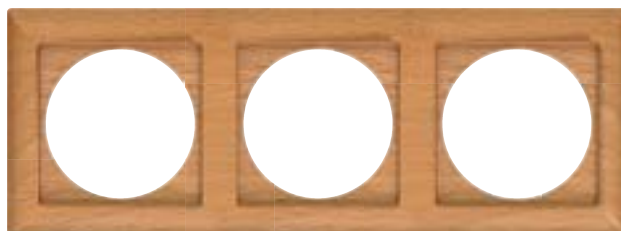

Ramka potrójna
RA-3P BUK

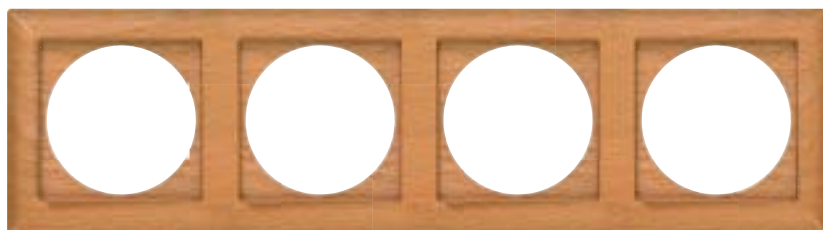

Ramka poczwórna
RA-4P BUK

Przykłady zastosowania

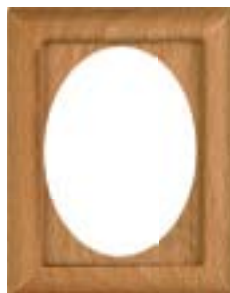

Ramka do gniazda podwójnego Pt-6PN
RA-6P BUK



Indeks	Kod EAN	Identyfikator	Nazwa
T-11312	5907522020316	RA-1PN BUK	Ramka drewniana pojedyncza do serii Perła Natura
T-11313	5907522020668	RA-2PN BUK	Ramka drewniana podwójna do serii Perła Natura
T-11317	5907522020712	RA-3PN BUK	Ramka drewniana potrójna do serii Perła Natura
T-11318	5907522020767	RA-4PN BUK	Ramka poczwórna drewniana do serii Perła Natura
T-97049	5907522007928	RA-6PN BUK	Ramka drewniana do modułu gniazda podwójnego Pt-6PN serii Perła Uwaga: stosować tylko do modułu Pt-6PN

Odmiana TEAK

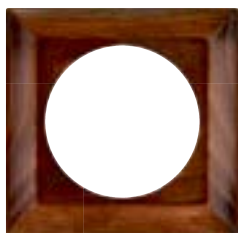

Ramka pojedyncza
RA-1P TEAK

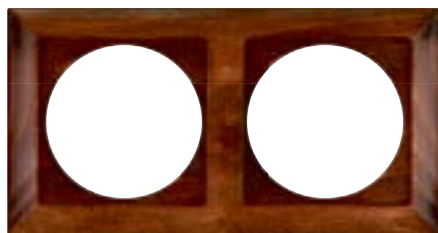

Ramka podwójna
RA-2P TEAK



Indeks	Kod EAN	Identyfikator	Nazwa
T-12030	5907522074210	RA-1PN TEAK	Ramka pojedyncza do serii Perła Natura
T-12031	5907522074265	RA-2PN TEAK	Ramka podwójna do serii Perła Natura
T-97613	5907522020712	RA-3PN TEAK	Ramka potrójna do serii Perła Natura
T-96965	5907522020767	RA-4PN TEAK	Ramka poczwórna do serii Perła Natura
T-96977	5907522008024	RA-6PN TEAK	Ramka drewniana do modułu gniazda podwójnego Pt-6PN serii Perła Uwaga: stosować tylko do modułu Pt-6PN

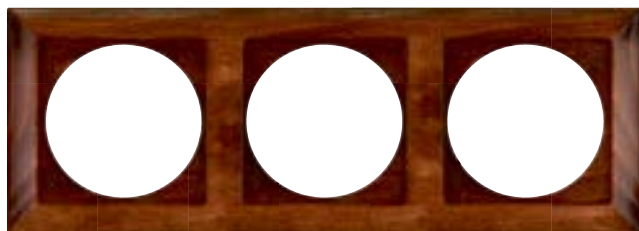

Ramka potrójna
RA-3P TEAK



Ramka poczwórna
RA-4P TEAK



Ramka do gniazda podwójnego Pt-6PN
RA-6P TEAK



Odmiana WENGE



Ramka pojedyncza
RA-1P WENGE

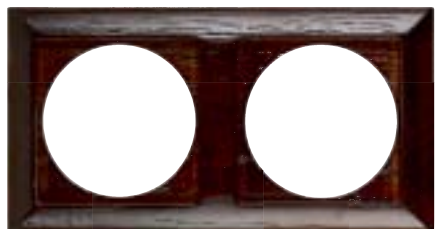

Ramka podwójna
RA-2P WENGE



Indeks	Kod EAN	Identyfikator	Nazwa
T-96978	5907522074210	RA-1PN WENGE	Ramka pojedyncza do serii Perła Natura
T-96968	5907522074265	RA-2PN WENGE	Ramka podwójna do serii Perła Natura
T-97002	5907522020712	RA-3PN WENGE	Ramka potrójna do serii Perła Natura
T-96708	5907522020767	RA-4PN WENGE	Ramka pojedyncza do serii Perła Natura
T-98441	5907522007973	RA-6PN WENGE	Ramka drewniana do modułu gniazda podwójnego Pt-6PN serii Perła Uwaga: stosować tylko do modułu Pt-6PN

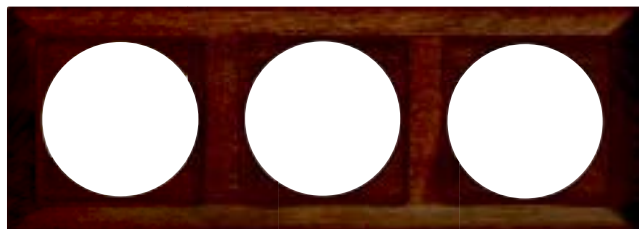

Ramka potrójna
RA-3P WENGE

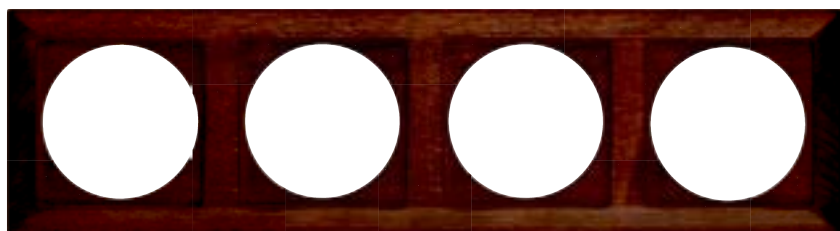

Ramka poczwórna
RA-4P WENGE



Ramka do gniazda podwójnego Pt-6PN
RA-6P WENGE







SERIA: NOVA

NOVA - seria modułowa posiadająca poziomy system ramkowy (1-, 2-, 3-, 4-krotny).

Subtelny kształt oferowany w szerokiej palecie barw począwszy od koloru białego, beżowego (kremowy) przez opcje kolorów metalizowanych srebrny, złoty, satynowy, miedziany, doskonale komponujący się z każdym wnętrzem, umożliwia tworzenie indywidualnych kompozycji kolorystycznych.

Seria posiada ramki wykonane z naturalnego drewna Seria Natura - Linia Nova. Dostępna kolorystyka - buk, teak, wenge.

Zwarta i precyzyjna konstrukcja mechanizmu oraz materiały użyte do poszczególnych elementów wyłączników i gniazd pozwala na długotrwałą i bezawaryjną pracę wyłącznika lub gniazda. Srebrne styki wyłączników produkowane są metodą zgrzewania, która gwarantuje o wiele większą trwałość i bezpieczeństwo połączenia jak w przypadku styków nitowanych. Nowoczesny mechanizm szybkozłącza (przewody mocowane są przez wciśnięcie ich bezpośrednio do korpusu) daje nam pewny i bezpieczny montaż i demontaż przewodów. Wewnętrzna konstrukcja zacisków gwarantuje pewność połączenia przewodów od 0,75 mm² do 2,5 mm².

Silna i solidna blacha montażowa oraz wysokiej jakości samopowrotne pazurki umożliwiają stabilny i pewny montaż w puszcze. Montaż ramek do korpusu jest doskonale rozwiązany przy pomocy specjalnej nakładki sprężynującej, która pozwala w łatwy sposób ustabilizować ramkę.

Niektóre mechanizmy łączników posiadają możliwość podświetlenia.

NOVA to szeroki wybór funkcji:

- łączniki (1-biegunowy, schodowy, świecznikowy, schodowy podwójny, krzyżowy, zwierny, żaluzjowy),
- ściemniacze,
- gniazda zasilające wyposażone w przesłony,
- gniazda hermetyczne wyposażone w przesłony,
- gniazda teleinformatyczne,
- gniazda głośnikowe.

Dzięki rozbudowanej funkcji produktów Nova stanowi doskonałą odpowiedź na wymagania odbiorcy. Dla instalatora to możliwość szybkiego i pewnego montażu oraz trwałość, dzięki dobrej jakości mechanizmu.

SERIA: NOVA

WYŁĄCZNIK 1-KLAWISZOWY

Wyłącznik 1-klawiszowy instalacyjny p/t: 1-biegunowy, schodowy lub krzyżowy



WYŁĄCZNIK 1-KLAWISZOWY

Wyłącznik 1-klawiszowy instalacyjny z podświetleniem p/t: 1-biegunowy, schodowy lub krzyżowy



Indeks	Kod EAN	Identyfikator	Nazwa
T-96878	5907522009274	WP-1N/M BIAŁY	Wyłącznik klawiszowy instalacyjny, 1-biegunowy p/t, 10A, 250V (moduł)
T-98225	5907522010270	WP-1N/M BEŻOWY	
T-98226	5907522009878	WP-1N/M SREBRNY	
T-98227	5907522010072	WP-1N/M ŻŁOTY	
T-98228	5907522009571	WP-1N/M SATYNA	
T-98229	5907522012670	WP-1N/M MIEDŹ	
T-98230	5907522009472	WP-1N/M ANTRACYT	
T-96879	5907522009373	WP-5N/M BIAŁY	
T-98246	5907522010379	WP-5N/M BEŻOWY	
T-98247	5907522009977	WP-5N/M SREBRNY	
T-98248	5907522010171	WP-5N/M ŻŁOTY	
T-98249	5907522009779	WP-5N/M SATYNA	
T-98250	5907522012779	WP-5N/M MIEDŹ	
T-98251	5907522009670	WP-5N/M ANTRACYT	Wyłącznik krzyżowy p/t, 10A, 250V (moduł)
T-10641	5907522045869	WP-8N/M BIAŁY	
T-98261	5907522050061	WP-8N/M BEŻOWY	
T-98262	5907522047962	WP-8N/M SREBRNY	
T-98263	5907522049010	WP-8N/M ŻŁOTY	
T-98264	5907522046910	WP-8N/M SATYNA	
T-98265	5907522051112	WP-8N/M MIEDŹ	
T-98266	5907522083618	WP-8N/M ANTRACYT	

Indeks	Kod EAN	Identyfikator	Nazwa
T-10629	5907522009328	WP-1N/S/M BIAŁY	Wyłącznik klawiszowy instalacyjny 1-biegunowy podświetlany p/t, 10A, 250V, (moduł)
T-98231	5907522010324	WP-1N/S/M BEŻOWY	
T-98232	5907522009922	WP-1N/S/M SREBRNY	
T-98233	5907522010126	WP-1N/S/M ŻŁOTY	
T-98234	5907522009625	WP-1N/S/M SATYNA	
T-98235	5907522012724	WP-1N/S/M MIEDŹ	
T-98236	5907522009526	WP-1N/S/M ANTRACYT	
T-98649	5907522009427	WP-5N/S/M BIAŁY	
T-98650	5907522010423	WP-5N/S/M BEŻOWY	
T-98651	5907522010027	WP-5N/S/M SREBRNY	
T-98652	5907522010225	WP-5N/S/M ŻŁOTY	
T-98653	5907522009823	WP-5N/S/M SATYNA	
T-98654	5907522012823	WP-5N/S/M MEDŹ	
T-98655	5907522009724	WP-5N/S/M ANTRACYT	Wyłącznik krzyżowy podświetlany p/t, 10A, 250V (moduł)
T-10643	5907522046064	WP-8N/S/M BIAŁY	
T-98267	5907522050269	WP-8N/S/M BEŻOWY	
T-98268	5907522048167	WP-8N/S/M SREBRNY	
T-98269	5907522049218	WP-8N/S/M ŻŁOTY	
T-98270	5907522047115	WP-8N/S/M SATYNA	
T-98271	5907522051310	WP-8N/S/M MIEDŹ	
T-98272	5907522083861	WP-8N/S/M ANTRACYT	

SO-1N

Ściemniacz obrotowy Pmin: 60W, Pmax: 400W



Indeks	Kod EAN	Identyfikator	Nazwa
T-10624	5907522046361	SO-1N/M BIAŁY	Ściemniacz obrotowy 230V, 50Hz, Pmin: 60W, Pmax: 400W (moduł)
T-98207	5907522050566	SO-1N/M BEŻOWY	
T-98208	5907522048464	SO-1N/M SREBRNY	
T-98209	5907522049515	SO-1N/M ŻŁOTY	
T-98210	5907522047412	SO-1N/M SATYNA	
T-98211	5907522051617	SO-1N/M MIEDŹ	
T-98212	5907522084363	SO-1N/M ANTRACYT	

WYŁĄCZNIK 1-KLAWISZOWY ZWIERNY

Wyłącznik klawiszowy
zwierny światło, dzwonek
(uniwersalny) p/t:
zwykły i podświetlany



WYŁĄCZNIK 2-KLAWISZOWY

Wyłącznik 2-klawiszowy
instalacyjny p/t: schodowy,
świecznikowy zwykły,
świecznikowy podświetlany



Indeks	Kod EAN	Identyfikator	Nazwa
T-10638	5907522045814	WP-6/7N/M BIAŁY	Wyłącznik klawiszowy zwierny światło, dzwonek (uniwersalny) p/t, 10A, 250V (moduł)
T-98252	5907522050016	WP-6/7N/M BEŻOWY	
T-98253	5907522047917	WP-6/7N/M SREBRNY	
T-98254	5907522048969	WP-6/7N/M ŻŁOTY	
T-12060	5907522046866	WP-6/7N/M SATYNA	
T-98255	5907522051068	WP-6/7N/M MIEDŹ	
T-98256	5907522083564	WP-6/7N/M ANTRACYT	Wyłącznik klawiszowy zwierny światło, dzwonek podświetlany p/t, 10A, 250V (moduł)
T-10639	5907522046019	WP-6/7N/S/M BIAŁY	
T-96882	5907522045814	WP-6/7N/S/M BEŻOWY	
T-96883	5907522045814	WP-6/7N/S/M SREBRNY	
T-98257	5907522049164	WP-6/7N/S/M ŻŁOTY	
T-98258	5907522047061	WP-6/7N/S/M SATYNA	
T-98259	5907522051266	WP-6/7N/S/M MIEDŹ	WP-6/7N/S/M ANTRACYT
T-98260	5907522083816	WP-6/7N/S/M ANTRACYT	

Indeks	Kod EAN	Identyfikator	Nazwa
T-10630	5907522045913	WP-10N/M BIAŁY	Wyłącznik żaluzjowy, zwierny p/t, 10A, 250V (moduł)
T-98213	5907522050115	WP-10N/M BEŻOWY	
T-98214	5907522048013	WP-10N/M SREBRNY	
T-98215	5907522049065	WP-10N/M ŻŁOTY	
T-98216	5907522046965	WP-10N/M SATYNA	
T-98217	5907522051167	WP-10N/M MIEDŹ	Wyłącznik żaluzjowy p/t, 10A, 250V (moduł)
T-98218	5907522083663	WP-10N/M ANTRACYT	
T-10631	5907522057961	WP-11N/M BIAŁY	
T-98219	5907522058166	WP-11N/M BEŻOWY	
T-98220	5907522058067	WP-11N/M SREBRNY	
T-98221	5907522058111	WP-11N/M ŻŁOTY	
T-98222	5907522058012	WP-11N/M SATYNA	
T-98223	5907522058210	WP-11N/M MIEDŹ	
T-98224	5907522083717	WP-11N/M ANTRACYT	

Indeks	Kod EAN	Identyfikator	Nazwa
T-10635	5907522045760	WP-2N/M BIAŁY	Wyłącznik 2-klawiszowy instalacyjny, świecznikowy p/t, 10A, 250V (moduł)
T-98241	5907522049966	WP-2N/M BEŻOWY	
T-98242	5907522047863	WP-2N/M SREBRNY	
T-98243	5907522048914	WP-2N/M ŻŁOTY	
T-10368	5907522046811	WP-2N/M SATYNA	
T-98244	5907522051013	WP-2N/M MIEDŹ	
T-98245	5907522083410	WP-2N/M ANTRACYT	Wyłącznik 2-klawiszowy instalacyjny, schodowy p/t, 10A, 250V (moduł)
T-10632	5907522070113	WP-2/5N/M BIAŁY	
T-97004	5907522070311	WP-2/5N/M BEŻOWY	
T-98237	5907522070212	WP-2/5N/M SREBRNY	
T-98238	5907522070267	WP-2/5N/M ŻŁOTY	
T-11930	5907522070168	WP-2/5N/M SATYNA	
T-98239	5907522070366	WP-2/5N/M MIEDŹ	WP-2/5N/M ANTRACYT
T-98240	5907522083519	WP-2/5N/M ANTRACYT	
T-10637	5907522053161	WP-2N/S/M BIAŁY	Wyłącznik 2-klawiszowy instalacyjny, świecznikowy, podświetlany p/t, 10A, 250V (moduł)
T-98643	5907522053369	WP-2N/S/M BEŻOWY	
T-98644	5907522053260	WP-2N/S/M SREBRNY	
T-98645	5907522053314	WP-2N/S/M ŻŁOTY	
T-98646	5907522053215	WP-2N/S/M SATYNA	
T-98647	5907522053413	WP-2N/S/M MIEDŹ	
T-98648	5907522083465	WP-2N/S/M ANTRACYT	

WP-10N lub WP-11N

Wyłącznik żaluzjowy:
zwykły lub zwierny



SERIA: NOVA

PT-15N

Gniazdo wtyczkowe pojedyncze p/t, 2p



PT-16N

Gniazdo wtyczkowe pojedyncze p/t, 2p+Z



Indeks	Kod EAN	Identyfikator	Nazwa
T-11788	5907522046118	PT-15N/M BIAŁY	Gniazdo wtyczkowe pojedyncze p/t, 2p, 16A, 250V (moduł)
T-98142	5907522050313	PT-15N/M BEŻOWY	
T-98143	5907522048211	PT-15N/M SREBRNY	
T-98144	5907522049263	PT-15N/M ŻŁOTY	
T-98145	5907522047160	PT-15N/M SATYNA	
T-98146	5907522051365	PT-15N/M MIEDŹ	
T-98147	5907522083915	PT-15N/M ANTRACYT	

Indeks	Kod EAN	Identyfikator	Nazwa
T-11706	5907522046163	PT-16N/M BIAŁY	Gniazdo wtyczkowe pojedyncze p/t, 2p+Z, 16A, 250V (moduł)
T-98148	5907522050368	PT-16N/M BEŻOWY	
T-98149	5907522048266	PT-16N/M SREBRNY	
T-98150	5907522049317	PT-16N/M ŻŁOTY	
T-98151	5907522047214	PT-16N/M SATYNA	
T-98152	5907522051419	PT-16N/M MIEDŹ	
T-98153	5907522083960	PT-16N/M ANTRACYT	

PT-16 NH

Gniazdo wtyczkowe pojedyncze p/t, 2p+Z, bryzgoodporne z klapką



Indeks	Kod EAN	Identyfikator	Nazwa
T-11707	5907522046316	PT-16NH/M BIAŁY	Gniazdo wtyczkowe pojedyncze p/t, 2p+Z, 16A, 250V, bryzgoodporne z klapką (moduł)
T-98154	5907522050511	PT-16NH/M BEŻOWY	
T-98155	5907522048419	PT-16NH/M SREBRNY	
T-98156	5907522049461	PT-16NH/M ŻŁOTY	
T-11618	5907522047368	PT-16NH/M SATYNA	
T-98157	5907522051563	PT-16NH/M MIEDŹ	
T-98158	5907522084264	PT-16NH/M ANTRACYT	

PT-16 NH/L

Gniazdo wtyczkowe pojedyncze p/t, 2p+Z, bryzgoodporne z klapką dymną



Indeks	Kod EAN	Identyfikator	Nazwa
T-99871	5907522065072	PT-16NH/L/M BIAŁY	Gniazdo wtyczkowe pojedyncze p/t, 2p+Z, 16A, 250V, bryzgoodporne z klapką dymną (moduł)
T-99872		PT-16NH/L/M BEŻOWY	

PT-17N

Gniazdo wtyczkowe pojedyncze p/t, 2p+Z, Schuko



PT-17 NH/L

Gniazdo wtyczkowe pojedyncze p/t, 2p+Z, bryzgodporne z klapką dymną



Indeks	Kod EAN	Identyfikator	Nazwa
T-11789	5907522082116	PT-17N/M BIAŁY	Gniazdo wtyczkowe pojedyncze p/t, 2p+Z, 16A, 250V, SCHUKO (moduł)
T-99875	5907522085216	PT-17N/M BEŻOWY	
T-99878	5907522085117	PT-17N/M SREBRNY	
T-99879	5907522085162	PT-17N/M ŻŁOTY	
T-99877	5907522085063	PT-17N/M SATYNA	
T-99876	5907522085261	PT-17N/M MIEDŹ	
T-11615	5907522084011	PT-17N/M ANTRACYT	

Indeks	Kod EAN	Identyfikator	Nazwa
T-99873	5907522065072	PT-17NH/L/M BIAŁY	Gniazdo wtyczkowe pojedyncze p/t, 2p+Z, 16A, 250V, bryzgodporne z klapką dymną (moduł)
T-99874	5907522065072	PT-17NH/L/M BEŻOWY	

PT-5N

Gniazdo wtyczkowe podwójne p/t, 2x2p, KOMPLET



Indeks	Kod EAN	Identyfikator	Nazwa
T-11652	5907522046217	PT-5N BIAŁY	Gniazdo wtyczkowe podwójne p/t, 2x2p, 16A, 250V KOMPLET
T-98165	5907522050412	PT-5N BEŻOWY	
T-98166	5907522048310	PT-5N SREBRNY	
T-98656	5907522047269	PT-5N SATYNA	
T-98167	5907522049362	PT-5N ŻŁOTY	
T-11708	5907522051464	PT-5N MIEDŹ	
T-98168	5907522084110	PT-5N ANTRACYT	

PT-6N

Gniazdo wtyczkowe podwójne p/t, 2x2p+Z, KOMPLET



Indeks	Kod EAN	Identyfikator	Nazwa
T-11653	5907522046262	PT-6N BIAŁY	Gniazdo wtyczkowe podwójne p/t, 2x2p+Z, 16A, 250V KOMPLET
T-98169	5907522050467	PT-6N BEŻOWY	
T-98170	5907522048365	PT-6N SREBRNY	
T-98171	5907522049416	PT-6N ŻŁOTY	
T-11617	5907522047313	PT-6N SATYNA	
T-98172	5907522051518	PT-6N MIEDŹ	
T-98173	5907522084165	PT-6N ANTRACYT	

SERIA: NOVA

GTP-10N lub GTP-20N

Gniazdo telefoniczne, komputerowe uniwersalne
4, 6, 8 pin, ISDN lub 2 x 4, 6, 8 pin, ISDN

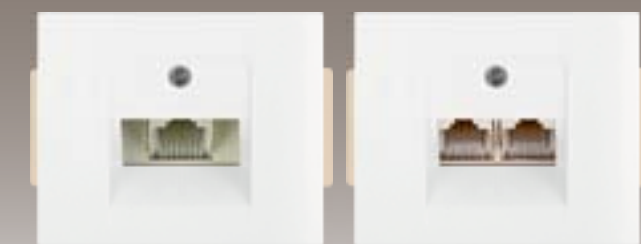

Indeks	Kod EAN	Identyfikator	Nazwa
T-11793	5907522046569	GTP-10N/M BIAŁY	Gniazdo telefoniczne, komputerowe uniwersalne 4, 6, 8 pin , ISDN (moduł)
T-98289	5907522078669	GTP-10N/M BEŻOWY	
T-98290	5907522078560	GTP-10N/M SREBRNY	
T-98291	5907522078614	GTP-10N/M ŻŁOTY	
T-98292	5907522078515	GTP-10N/M SATYNA	
T-98293	5907522078713	GTP-10N/M MIEDŹ	
T-98294	5907522084714	GTP-10N/M ANTRACYT	
T-11711	5907522069810	GTP-20N/M BIAŁY	Gniazdo telefoniczne, komputerowe uniwersalne 2x4, 6, 8 pin , ISDN (moduł)
T-98295	5907522078966	GTP-20N/M BEŻOWY	
T-98296	5907522078867	GTP-20N/M SREBRNY	
T-98297	5907522078911	GTP-20N/M ŻŁOTY	
T-98298	5907522078812	GTP-20N/M SATYNA	
T-98299	5907522079017	GTP-20N/M MIEDŹ	
T-98300	5907522084813	GTP-20N/M ANTRACYT	

GAP-1N/P lub GAP-1N/K

Gniazdo abonenckie „RTV”
przelotowe 14 db
lub końcowe 1,5 db



Indeks	Kod EAN	Identyfikator	Nazwa
T-11794	5907522046460	GAP-1N/P/M BIAŁY	Gniazdo abonenckie „RTV” przelotowe 14db (moduł)
T-98278	5907522050665	GAP-1N/P/M BEŻOWY	
T-98279	5907522048563	GAP-1N/P/M SREBRNY	
T-98280	5907522049614	GAP-1N/P/M ŻŁOTY	
T-98281	5907522047511	GAP-1N/P/M SATYNA	
T-98282	5907522051716	GAP-1N/P/M MIEDŹ	
T-98283	5907522084516	GAP-1N/P/M ANTRACYT	
T-11709	5907522046415	GAP-1N/K/M BIAŁY	Gniazdo abonenckie „RTV” końcowe 1,5db (moduł)
T-98273	5907522050610	GAP-1N/K/M BEŻOWY	
T-98274	5907522048518	GAP-1N/K/M SREBRNY	
T-98275	5907522049560	GAP-1N/K/M ŻŁOTY	
T-11620	5907522047467	GAP-1N/K/M SATYNA	
T-98276	5907522051662	GAP-1N/K/M MIEDŹ	
T-98277	5907522084462	GAP-1N/K/M ANTRACYT	

GAPS-1N

Gniazdo abonenckie
„RTV” satelitarne 3 db



Indeks	Kod EAN	Identyfikator	Nazwa
T-11795	5907522046514	GAPS-1N/K/M BIAŁY	Gniazdo abonenckie „RTV” satelitarne 3db (moduł)
T-11796	5907522061265	GAPS-1N/K/M BEŻOWY	
T-98284	5907522048617	GAPS-1N/K/M SREBRNY	
T-98285	5907522049669	GAPS-1N/K/M ŻŁOTY	
T-98286	5907522047566	GAPS-1N/K/M SATYNA	
T-98287	5907522051761	GAPS-1N/K/M MIEDŹ	
T-98288	5907522084561	GAPS-1N/K/M ANTRACYT	

PT-2GN

Gniazdo głośnikowe pojedyncze
(zaciski śrubowe, wtyki bananowe)



Indeks	Kod EAN	Identyfikator	Nazwa
T-11792	5907522053468	PT-2NG/M BIAŁY	Gniazdo głośnikowe pojedyncze (zaciski śrubowe, wtyki bananowe) (moduł)
T-98159	5907522053666	PT-2NG/M BEŻOWY	
T-98160	5907522053567	PT-2NG/M SREBRNY	
T-98161	5907522053611	PT-2NG/M ŻŁOTY	
T-98162	5907522053512	PT-2NG/M SATYNA	
T-98163	5907522053710	PT-2NG/M MIEDŹ	
T-98164	5907522084318	PT-2NG/M ANTRACYT	

RAMKA CLASSIC

Ramki z serii NOVA Classic występują w 4 wielkościach. Poniżej prezentujemy wszystkie ich odmiany.



Ramka pojedyncza
RA-1N BIAŁY



Ramka podwójna
RA-2N BIAŁY



Ramka potrójna
RA-3N BIAŁY



Ramka poczwórna
RA-4N BIAŁY



Ramki z serii NOVA Classic występują w 7 odmianach kolorystycznych. Poniżej prezentujemy wszystkie ich odmiany.



Ramka pojedyncza
RA-1N BIAŁY

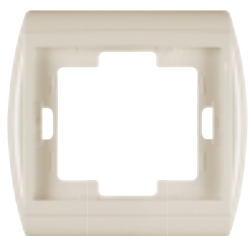

Ramka pojedyncza
RA-1N BEŻOWY



Ramka pojedyncza
RA-1N SREBRNY

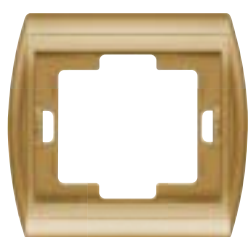

Ramka pojedyncza
RA-1N ŻŁOTY



Ramka pojedyncza
RA-1N SATYNA

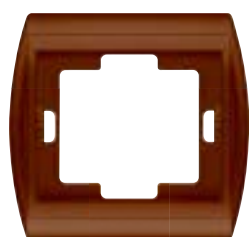

Ramka pojedyncza
RA-1N MIEDŹ



Ramka pojedyncza
RA-1N ANTRACYT



Indeks	Kod EAN	Identyfikator	Nazwa
T-11353	5907522046613	RA-1N BIAŁY	Ramka pojedyncza do serii Nova
T-98174	5907522050818	RA-1N BEŻOWY	
T-98175	5907522048716	RA-1N SREBRNY	
T-98176	5907522049768	RA-1N ŻŁOTY	
T-11314	5907522047665	RA-1N SATYNA	
T-98177	5907522051860	RA-1N MIEDŹ	
T-98178	5907522084868	RA-1N ANTRACYT	Ramka podwójna do serii Nova
T-11354	5907522046668	RA-2N BIAŁY	
T-98182	5907522050863	RA-2N BEŻOWY	
T-98183	5907522048761	RA-2N SREBRNY	
T-98184	5907522049812	RA-2N ŻŁOTY	
T-11315	5907522047719	RA-2N SATYNA	
T-98185	5907522051914	RA-2N MIEDŹ	Ramka potrójna do serii Nova
T-98186	5907522084912	RA-2N ANTRACYT	
T-11355	5907522046712	RA-3N BIAŁY	
T-98190	5907522050917	RA-3N BEŻOWY	
T-98191	5907522048815	RA-3N SREBRNY	
T-98192	5907522049867	RA-3N ŻŁOTY	
T-11316	5907522047764	RA-3N SATYNA	Ramka poczwórna do serii Nova
T-98193	5907522051969	RA-3N MIEDŹ	
T-98194	5907522084967	RA-3N ANTRACYT	
T-11361	5907522080761	RA-4N BIAŁY	
T-98198	5907522080969	RA-4N BEŻOWY	
T-98199	5907522080860	RA-4N SREBRNY	
T-98200	5907522080914	RA-4N ŻŁOTY	Ramka poczwórna do serii Nova
T-98201	5907522080815	RA-4N SATYNA	
T-98202	5907522081010	RA-4N MIEDŹ	
T-98203	5907522085018	RA-4N ANTRACYT	

Na następnych stronach ramki drewniane

NATURE



SERIA: NOVA

Ramki nature

Ramki drewniane z serii **NOVA NATURE** występują w 3 odmianach drewna. Poniżej prezentujemy wszystkie ich odmiany i wielkości.

Odmiana BUK



Ramka pojedyncza
RA-1NN BUK

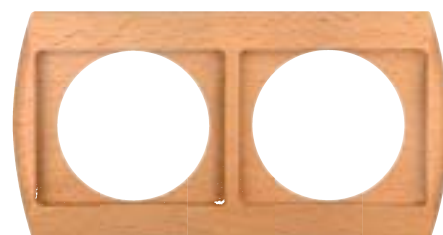

Ramka podwójna
RA-2NN BUK

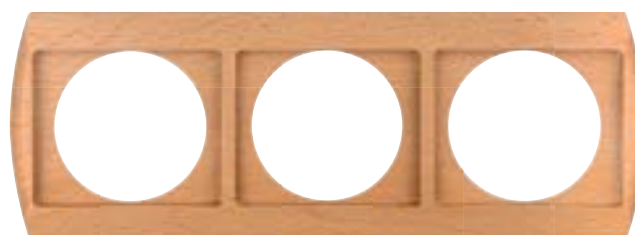

Ramka potrójna
RA-3NN BUK



Indeks	Kod EAN	Identyfikator	Nazwa
T-98179	5907522085919	RA-1NN BUK	Ramka drewniana pojedyncza
T-98187	5907522085964	RA-2NN BUK	Ramka drewniana podwójna
T-98195	5907522086015	RA-3NN BUK	Ramka drewniana potrójna
T-98204	5907522086060	RA-4NN BUK	Ramka drewniana poczwórna

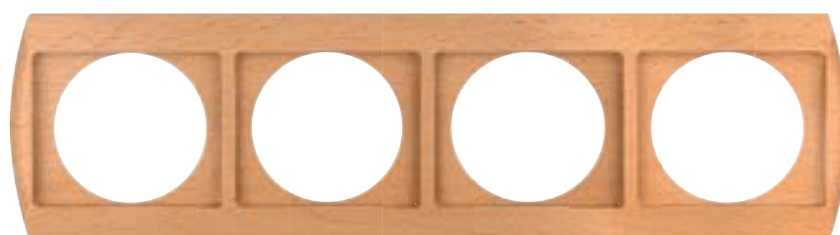

Ramka poczwórna
RA-4NN BUK



Seria **NOVA** umożliwia utworzenie zestawów dokładnie odpowiadających indywidualnym gustom użytkownika. Każdy zestaw ramka + moduł z serii **NOVA** składa się z poniżej widocznych składowych.



korpus



ramka



blaszka mocująca



przycisk

Odmiana TEAK



Ramka pojedyncza
RA-1NN TEAK



Ramka podwójna
RA-2NN TEAK



Ramka potrójna
RA-3NN TEAK

Indeks	Kod EAN	Identyfikator	Nazwa
T-98180	5907522086312	RA-1NN TEAK	Ramka drewniana pojedyncza
T-98188	5907522086367	RA-2NN TEAK	Ramka drewniana podwójna
T-98196	5907522086411	RA-3NN TEAK	Ramka drewniana potrójna
T-98205	5907522086466	RA-4NN TEAK	Ramka drewniana poczwórna

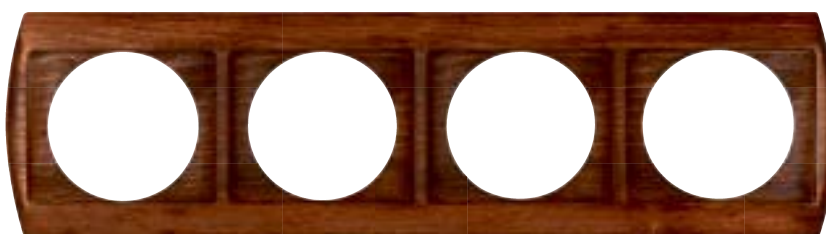

Ramka poczwórna
RA-4NN TEAK

Odmiana WENGE



Ramka pojedyncza
RA-1NN WENGE



Ramka podwójna
RA-2NN WENGE



Ramka potrójna
RA-3NN WENGE

Indeks	Kod EAN	Identyfikator	Nazwa
T-98181	5907522086114	RA-1NN WENGE	Ramka drewniana pojedyncza
T-98189	5907522086169	RA-2NN WENGE	Ramka drewniana podwójna
T-98197	5907522086213	RA-3NN WENGE	Ramka drewniana potrójna
T-98206	5907522086268	RA-4NN WENGE	Ramka drewniana poczwórna

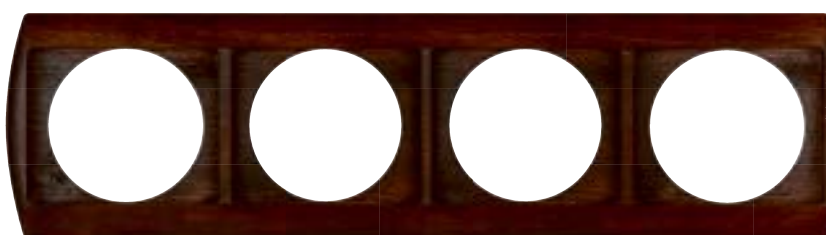

Ramka poczwórna
RA-4NN WENGE





SERIA: **FUN**

Fan to seria wyłączników i gniazd sieciowych IP20, będąca nowością na rynku.

Łagodna linia produktów komponująca się z typem każdego wnętrza.

Stworzona na potrzeby odbiorców inwestycyjnych, instalatorów, nadająca się zarówno do instalacji w dużych kompleksach przemysłowych, a także w gospodarstwach domowych. Seria nieramkowa, monolityczna o szerokiej palecie barw (biały, beż, srebro).

Posiada dobrą jakość mechanizmu, gwarantującą długotrwałą, bezawaryjną i bezpieczną pracę.

Fan oferowany jest w wersji podtynkowej, natomiast przez dodanie puszkii oferujemy Państwu również system natynkowy.

SERIA: FUN

WYŁĄCZNIK 1-KLAWISZOWY

Wyłącznik 1-klawiszowy instalacyjny p/t: 1-biegunowy, schodowy lub krzyżowy, zwykły lub podświetlany

Wyłącznik zwierny p/t światło/dzwonek, zwykły lub podświetlany



WYŁĄCZNIK 1-KLAWISZOWY

Wyłącznik 2-klawiszowy instalacyjny, świecznikowy p/t, zwykły lub podświetlany



Indeks	Kod EAN	Identyfikator	Nazwa
T-12234	5907522092160	WP-1F BIAŁY	Wyłącznik klawiszowy instalacyjny p/t, 10A, 250V, 1-biegunowy
T-97908	5907522006471	WP-1F BEŻOWY	
T-97909	5907522005672	WP-1F SREBRNY	
T-12235	5907522092269	WP-5F BIAŁY	Wyłącznik klawiszowy instalacyjny, schodowy p/t, 10A, 250V
T-97078	5907522006570	WP-5F BEŻOWY	
T-97079	5907522005771	WP-5F SREBRNY	
T-12285	5907522092313	WP-6/7F BIAŁY	Wyłącznik zwierny światło/dzwonek p/t, 10A, 250V
T-97080	5907522006624	WP-6/7F BEŻOWY	
T-97081	5907522005825	WP-6/7F SREBRNY	
T-12286	5907522092368	WP-8F BIAŁY	Wyłącznik krzyżowy p/t, 10A, 250V
T-97920	5907522006679	WP-8F BEŻOWY	
T-97921	5907522005870	WP-8F SREBRNY	
T-12283	5907522093167	WP-1F/S BIAŁY	Wyłącznik 1-biegunowy podświetlany p/t, 10A, 250V,
T-97914	5907522006723	WP-1F/S BEŻOWY	
T-97915	5907522005924	WP-1F/S SREBRNY	
T-12280	5907522093266	WP-5F/S BIAŁY	Wyłącznik klawiszowy instalacyjny, schodowy, podświetlany p/t, 10A, 250V
T-97918	5907522006822	WP-5F/S BEŻOWY	
T-97919	5907522006020	WP-5F/S SREBRNY	
T-12279	5907522093310	WP-6/7F/S BIAŁY	Wyłącznik zwierny światło/dzwonek; z podświetleniem p/t, 10A, 250V,
T-97912	5907522006877	WP-6/7F/S BEŻOWY	
T-97913	5907522006075	WP-6/7F/S SREBRNY	
T-12284	5907522093365	WP-8F/S BIAŁY	Wyłącznik krzyżowy podświetlany p/t, 10A, 250V
T-97922	5907522006921	WP-8F/S BEŻOWY	
T-97923	5907522006129	WP-8F/S SREBRNY	

Indeks	Kod EAN	Identyfikator	Nazwa
T-11863	5907522092214	WP-2F BIAŁY	Wyłącznik 2-klawiszowy instalacyjny, świecznikowy p/t, 10A, 250V
T-97910	5907522006525	WP-2F BEŻOWY	
T-97911	5907522005726	WP-2F SREBRNY	
T-12281	5907522093211	WP-2F/S BIAŁY	Wyłącznik 2-klawiszowy instalacyjny, świecznikowy, podświetlany p/t, 10A, 250V
T-97916	5907522006778	WP-2F/S BEŻOWY	
T-97917	5907522005979	WP-2F/S SREBRNY	

PT-15F

Gniazdo wtyczkowe pojedyncze p/t, 2p



Indeks	Kod EAN	Identyfikator	Nazwa
T-12236	5907522092412	PT-15F BIAŁY	Gniazdo wtyczkowe pojedyncze p/t, 2p, 16A, 250V
T-97072	5907522006976	PT-15F BEŻOWY	
T-97073	5907522006174	PT-15F SREBRNY	

PT-40

Gniazdo wtyczkowe poczwórne p/t, 4x2p

#ID T-11412
5907522000264



PT-41

Gniazdo wtyczkowe poczwórne p/t, 4x2p+Z

#ID T-11413
5907522000219



PT-16F

Gniazdo wtyczkowe pojedyncze p/t, 2p+Z



PT-16FH/FHL

Gniazdo wtyczkowe pojedyncze p/t, 2p+Z z klapką



Indeks	Kod EAN	Identyfikator	Nazwa
T-12237	5907522092467	PT-16F BIAŁY	Gniazdo wtyczkowe pojedyncze p/t, 2p+Z 16A, 250V
T-97070	5907522007027	PT-16F BEŻOWY	
T-97071	5907522006228	PT-16F SREBRNY	

Indeks	Kod EAN	Identyfikator	Nazwa
T-12239	5907522094119	PT-16FH BIAŁY	Gniazdo wtyczkowe pojedyncze p/t, 2p+Z, 16A, 250V
T-97905	5907522007171	PT-16FH BEŻOWY	
T-96962	5907522094218	PT-16FHL BIAŁY	Gniazdo wtyczkowe pojedyncze p/t, 2p+Z, 16A, 250V
T-97907	5907522007225	PT-16FHL BEŻOWY	

PT-5F

Gniazdo wtyczkowe podwójne p/t, 2x2p



Indeks	Kod EAN	Identyfikator	Nazwa
T-11862	5907522092511	PT-5F BIAŁY	Gniazdo wtyczkowe podwójne p/t, 2x2p 16A, 250V
T-97076	5907522007072	PT-5F BEŻOWY	
T-97077	5907522006273	PT-5F SREBRNY	

PT-6F

Gniazdo wtyczkowe podwójne p/t, 2x2p+Z z przestoną



Indeks	Kod EAN	Identyfikator	Nazwa
T-12238	5907522092566	PT-6F BIAŁY	Gniazdo wtyczkowe podwójne p/t, 2x2p+Z z przestoną 16A, 250V
T-97074	5907522007126	PT-6F BEŻOWY	
T-97075	5907522006327	PT-6F SREBRNY	

PWN-1C

Puszka wtynkowo/natynkowa



Indeks	Kod EAN	Identyfikator	Nazwa
T-11129	5907522119003	PWN-1C BIAŁY	Puszka wtynkowo/natynkowa IP-20
T-11152	5907522119010	PWN-1C BRĄZOWY	
T-96570		PWN-1C CZARNY	

PWN-5C

Puszka wtynkowo/natynkowa



Indeks	Kod EAN	Identyfikator	Nazwa
T-11131	5907522119157	PWN-5C BIAŁY	Puszka wtynkowo/natynkowa IP-20
T-11176	5907522119164	PWN-5C BRĄZOWY	
T-99138		PWN-5C CZARNY	





SERIA: **SMART**

Seria wyłączników i gniazd IP-44

Delikatny kształt i małe gabaryty tej serii stanowią o jej uniwersalności.

Seria doskonale nadaje się do montażu w obiektach przemysłowych oraz gospodarstwach domowych.

SERIA: SMART

WYŁĄCZNIK 1-KLAWISZOWY

Wyłącznik 1-klawiszowy instalacyjny p/t: 1-biegunowy, schodowy lub krzyżowy. Wyłącznik zwierny światło/dzwonek.



WYŁĄCZNIK 1-KLAWISZOWY

Wyłącznik 1-klawiszowy instalacyjny p/t podświetlany: 1-biegunowy, schodowy lub krzyżowy. Wyłącznik zwierny podświetlany światło/dzwonek.



Indeks	Kod EAN	Identyfikator	Nazwa
T-12240	5907522018221	WNT-1S BIAŁY	Wyłącznik pojedynczy n/t
T-98477	5907522019723	WNT-1S BEŻ	
T-98461	5907522021078	WNT-1S SZARY	
T-98529	5907522019020	WNT-1S BRĄZOWY	
T-98493	5907522021672	WNT-1S SZARO/SZARY	
T-98511	5907522020323	WNT-1S BEŻOWO/BRĄZOWY	
T-98442	5907522018320	WNT-5S BIAŁY	Wyłącznik schodowy n/t
T-98479	5907522019822	WNT-5S BEŻ	
T-98463	5907522021177	WNT-5S SZARY	
T-98531	5907522019129	WNT-5S BRĄZOWY	
T-98495	5907522021825	WNT-5S SZARO/SZARY	
T-98513	5907522020422	WNT-5S BEŻOWO/BRĄZOWY	
T-98443	5907522044428	WNT-6/7S BIAŁY	Wyłącznik zwierny światło/dzwonek n/t
T-98480	5907522049973	WNT-6/7S BEŻ	
T-98464	5907522050177	WNT-6/7S SZARY	
T-98532	5907522046521	WNT-6/7S BRĄZOWY	
T-98496	5907522044725	WNT-6/7S SZARO/SZARY	
T-98514	5907522044626	WNT-6/7S BEŻOWO/BRĄZOWY	
T-98444	5907522018474	WNT-8S BIAŁY	Wyłącznik krzyżowy n/t
T-98481	5907522019976	WNT-8S BEŻ	
T-98465	5907522021320	WNT-8S SZARY	
T-98533	5907522019273	WNT-8S BRĄZOWY	
T-98497	5907522021979	WNT-8S SZARO/SZARY	
T-98515	5907522020576	WNT-8S BEŻOWO/BRĄZOWY	

Indeks	Kod EAN	Identyfikator	Nazwa
T-98445	5907522018528	WNT-1S/S BIAŁY	Wyłącznik pojedynczy z podświetleniem, n/t
T-98482	5907522020026	WNT-1S/S BEŻ	
T-98466	5907522021375	WNT-1S/S SZARY	
T-98534	5907522019327	WNT-1S/S BRĄZOWY	
T-98498	5907522022020	WNT-1S/S SZARO/SZARY	
T-98516	5907522020620	WNT-1S/S BEŻOWO/BRĄZOWY	
T-98447	5907522018627	WNT-5S/S BIAŁY	Wyłącznik schodowy z podświetleniem, n/t
T-98484	5907522020125	WNT-5S/S BEŻ	
T-98468	5907522021474	WNT-5S/S SZARY	
T-98536	5907522019426	WNT-5S/S BRĄZOWY	
T-98500	5907522022129	WNT-5S/S SZARO/SZARY	
T-98518	5907522020729	WNT-5S/S BEŻOWO/BRĄZOWY	
T-98448	5907522044473	WNT-6/7/S/S BIAŁY	Wyłącznik zwierny światło/dzwonek z podświetleniem, n/t
T-98485	5907522050023	WNT-6/7/S/S BEŻ	
T-98469	5907522050221	WNT-6/7/S/S SZARY	
T-98537	5907522046576	WNT-6/7/S/S BRĄZOWY	
T-98501	5907522044770	WNT-6/7/S/S SZARO/SZARY	
T-98519	5907522044671	WNT-6/7/S/S BEŻOWO/BRĄZOWY	
T-98449	5907522018771	WNT-8S/S BIAŁY	Wyłącznik krzyżowy z podświetleniem, n/t
T-98486	5907522020279	WNT-8S/S BEŻ	
T-98470	5907522021627	WNT-8S/S SZARY	
T-98538	5907522019570	WNT-8S/S BRĄZOWY	
T-98502	5907522022273	WNT-8S/S SZARO/SZARY	
T-98520	5907522020873	WNT-8S/S BEŻOWO/BRĄZOWY	

NT-17S lub NT-17S/L

Gniazdo wtyczkowe pojedyncze p/t, 2P+Z Schuko bryzgooodporne z klapką



Indeks	Kod EAN	Identyfikator	Nazwa
T-98453	5907522004569	NT-17S BIAŁY	Gniazdo wtyczkowe pojedyncze 2P+Z Schuko bryzgooodporne z klapką
T-98525	5907522013615	NT-17S BEŻOWO/BRĄZOWY	
T-98507		NT-17S SZARO/SZARY	
T-98454	5907522004613	NT-17S/L BIAŁY	Gniazdo wtyczkowe pojedyncze 2P+Z Schuko bryzgooodporne z klapką dymną

WYŁĄCZNIK 2-KLAWISZOWY

Wyłącznik 2-klawiszowy
świecznikowy:
zwykły lub podświetlany



NT-16S lub NT-16S/L

Gniazdo wtyczkowe pojedyncze p/t, 2P+Z bryzgodporne z klapką



Indeks	Kod EAN	Identyfikator	Nazwa
T-12241	5907522018276	WNT-2S BIAŁY	Wyłącznik 2-klawiszowy świecznikowy n/t
T-98478	5907522019778	WNT-2S BEŻ	
T-98462	5907522021122	WNT-2S SZARY	
T-98530	5907522019075	WNT-2S BRĄZOWY	
T-98494	5907522021771	WNT-2S SZARO/SZARY	
T-98512	5907522020378	WNT-2S BEŻOWO/BRĄZOWY	
T-98446	5907522018573	WNT-2S/S BIAŁY	Wyłącznik 2-klawiszowy świecznikowy z podświetleniem n/t
T-98483	5907522020071	WNT-2S/S BEŻ	
T-98467	5907522021429	WNT-2S/S SZARY	
T-98535	5907522019372	WNT-2S/S BRĄZOWY	
T-98499	5907522022075	WNT-2S/S SZARO/SZARY	
T-98517	5907522020675	WNT-2S/S BEŻOWO/BRĄZOWY	

Indeks	Kod EAN	Identyfikator	Nazwa
T-12243	5907522003661	NT-16S BIAŁY	Gniazdo wtyczkowe pojedyncze 2P+Z bryzgoodporne z klapką
T-98487	5907522013417	NT-16S BEŻ	
T-98471	5907522020927	NT-16S SZARY	
T-98539	5907522018825	NT-16S BRĄZOWY	
T-98503	5907522013516	NT-16S SZARO/SZARY	
T-98521	5907522013462	NT-16S BEŻOWO/BRĄZOWY	
T-12248	5907522003760	NT-16S/L BIAŁY	Gniazdo wtyczkowe pojedyncze 2P+Z bryzgoodporne z klapką dymną
T-98489	5907522019624	NT-16S/L BEŻ	
T-98473	5907522021023	NT-16S/L SZARY	
T-98541	5907522018924	NT-16S/L BRĄZOWY	

NT-6S

Gniazdo wtyczkowe podwójne
2x2P+Z bryzgoodporne
z klapką



NT-6S/L

Gniazdo wtyczkowe podwójne
2x2P+Z bryzgoodporne
z klapką dymną



Indeks	Kod EAN	Identyfikator	Nazwa
T-12244	5907522003715	NT-6S BIAŁY	Gniazdo wtyczkowe podwójne 2P+Z bryzgoodporne z klapką
T-98488	5907522013714	NT-6S BEŻ	
T-98472	5907522020972	NT-6S SZARY	
T-98540	5907522018870	NT-6S BRĄZOWY	
T-98504	5907522013813	NT-6S SZARO/SZARY	
T-98522	5907522013769	NT-6S BEŻOWO/BRĄZOWY	

Indeks	Kod EAN	Identyfikator	Nazwa
T-12247	5907522003814	NT-6S/L BIAŁY	Gniazdo wtyczkowe podwójne 2P+Z bryzgoodporne z klapką dymną
T-98490	5907522019679	NT-6S/L BEŻ	
T-98474	5907522013967	NT-6S/L SZARY	
T-98542	5907522018979	NT-6S/L BRĄZOWY	

NT-7S

Gniazdo wtyczkowe podwójne
2x2P+Z Schuko bryzgoodporne
z klapką



NT-7S/L

Gniazdo wtyczkowe podwójne
2x2P+Z Schuko bryzgoodporne
z klapką dymną



Indeks	Kod EAN	Identyfikator	Nazwa
T-98455	5907522048921	NT-7S BIAŁY	Gniazdo wtyczkowe podwójne 2x 2P+Z Schuko bryzgoodporne z klapką
T-98545	5907522049027	NT-7S BRĄZOWY	
T-98508	5907522054977	NT-7S SZARO/SZARY	
T-98526	5907522054878	NT-7S BEŻOWO/BRĄZOWY	

Indeks	Kod EAN	Identyfikator	Nazwa
T-98456	5907522048976	NT-7S/L BIAŁY	Gniazdo wtyczkowe podwójne 2x 2P+Z Schuko bryzgoodporne z klapką dymną
T-98546	5907522049072	NT-7S/L BRĄZOWY	

GWN-1S

Gniazdo wtyczkowe pojedyncze 2P+Z
bryzgoodporne z klapką + wyłącznik



GWN-1S/S

Gniazdo wtyczkowe pojedyncze 2P+Z
bryzgoodporne z klapką + wyłącznik
podświetlany



Indeks	Kod EAN	Identyfikator	Nazwa
T-12242	5907522044527	GWN-1S BIAŁY	Gniazdo wtyczkowe pojedyncze 2P+Z bryzgoodporne z klapką + wyłącznik
T-98491	5907522050078	GWN-1S BEŻ	
T-98475	5907522050276	GWN-1S SZARY	
T-98543	5907522055929	GWN-1S BRĄZOWY	
T-98505	5907522044923	GWN-1S SZARO/SZARY	
T-98523	5907522044824	GWN-1S BEŻOWO/BRĄZOWY	

Indeks	Kod EAN	Identyfikator	Nazwa
T-98450	5907522044572	GWN-1S/S BIAŁY	Gniazdo wtyczkowe pojedyncze 2P+Z bryzgoodporne z klapką + wyłącznik podświetlany
T-98492	5907522050122	GWN-1S/S BEŻ	
T-98476	5907522050320	GWN-1S/S SZARY	
T-98544	5907522055974	GWN-1S/S BRĄZOWY	
T-98506	5907522044978	GWN-1S/S SZARO/SZARY	
T-98524	5907522044879	GWN-1S/S BEŻOWO/BRĄZOWY	

Wyłączniki i gniazda SMART posiadają zwiększoną szczelność do IP 44, co umożliwia ich zastosowanie w pomieszczeniach o dużym zapyleniu i zwiększonej wilgotności



GWN-1S/L

Gniazdo wtyczkowe pojedyncze 2P+Z bryzgoodporne z klapką dymną + wyłącznik

#ID T-98451
EAN 5907522054724



GWN-1S/L/S

Gniazdo wtyczkowe pojedyncze 2P+Z bryzgoodporne z klapką dymną + wyłącznik podświetlany

#ID T-98452
EAN 5907522054779



GWN-17S

Gniazdo wtyczkowe pojedyncze 2P+Z Schuko bryzgoodporne z klapką + wyłącznik



GWN-17S/L

Gniazdo wtyczkowe pojedyncze 2P+Z Schuko bryzgoodporne z klapką dymną + wyłącznik



Indeks	Kod EAN	Identyfikator	Nazwa
T-98457	5907522054229	GWN-17S BIAŁY	Gniazdo wtyczkowe pojedyncze 2P+Z bryzgoodporne SCHUKO z klapką + wyłącznik
T-98547	5907522056025	GWN-17S BRĄZOWY	
T-98509	5907522054526	GWN-17S SZARO/SZARY	
T-98527	5907522054427	GWN-17S BEŻOWO/BRĄZOWY	

Indeks	Kod EAN	Identyfikator	Nazwa
T-98459	5907522054328	GWN-17S/L BIAŁY	Gniazdo wtyczkowe pojedyncze 2P+Z bryzgoodporne z klapką dymną + wyłącznik
T-98548	5907522056124	GWN-17S/L BRĄZOWY	

GWN-17S/S

Gniazdo wtyczkowe pojedyncze 2P+Z Schuko bryzgoodporne z klapką + wyłącznik podświetlany



GWN-17S/L/S

Gniazdo wtyczkowe pojedyncze 2P+Z Schuko bryzgoodporne z klapką dymną + wyłącznik podświetlany



Indeks	Kod EAN	Identyfikator	Nazwa
T-98458	5907522054274	GWN-17S/S BIAŁY	Gniazdo wtyczkowe pojedyncze 2P+Z bryzgoodporne SCHUKO z klapką + wyłącznik podświetlany
T-98549	5907522056070	GWN-17S/S BRĄZOWY	
T-98510	5907522054571	GWN-17S/S SZARO/SZARY	
T-98528	5907522054472	GWN-17S/S BEŻOWO/BRĄZOWY	

Indeks	Kod EAN	Identyfikator	Nazwa
T-98460	5907522054373	GWN-17S/L/S BIAŁY	Gniazdo wtyczkowe pojedyncze 2P+Z bryzgoodporne z klapką dymną + wyłącznik podświetlany
T-98550	5907522056179	GWN-17S/L/S BRĄZOWY	





SERIA: **B2**

Seria wyłączników i gniazd IP-44



SERIA: B2

WYŁĄCZNIK 1-KLAWISZOWY

Wyłącznik 1-klawiszowy instalacyjny n/t: 1-biegunowy, schodowy lub krzyżowy.

Wyłącznik zwierny światło/dzwonek



WYŁĄCZNIK 1-KLAWISZOWY

Wyłącznik 1-klawiszowy instalacyjny n/t, z podświetleniem: 1-biegunowy, schodowy lub krzyżowy.

Wyłącznik zwierny z podświetleniem n/t światło/dzwonek



Indeks	Kod EAN	Identyfikator	Nazwa
T-98551	5907522059620	WNT-1B2 BIAŁY	Wyłącznik pojedynczy n/t
T-98565	5907522060824	WNT-1B2 SZARY	
T-98581	5907522061425	WNT-1B2 SZARO/CZARNY	
T-98597	5907522062620	WNT-1B2 BIAŁY SZARO/SZARY	
T-98613	5907522062026	WNT-1B2 SZARO/ZIELONY	
T-98629	5907522060220	WNT-1B2 BRĄZOWY	
T-98553	5907522059729	WNT-5B2 BIAŁY	
T-98567	5907522060923	WNT-5B2 SZARY	
T-98583	5907522061524	WNT-5B2 SZARO/CZARNY	
T-98599	5907522062729	WNT-5B2 SZARO/SZARY	
T-98615	5907522062125	WNT-5B2 SZARO/ZIELONY	
T-98631	5907522060329	WNT-5B2 BRĄZOWY	
T-98554	5907522059774	WNT-6/7B2 BIAŁY	Wyłącznik zwierny światło/dzwonek n/t
T-98568	5907522060978	WNT-6/7B2 SZARY	
T-98584	5907522061579	WNT-6/7B2 SZARO/CZARNY	
T-98600	5907522062774	WNT-6/7B2 SZARO/SZARY	
T-98616	5907522062170	WNT-6/7B2 SZARO/ZIELONY	
T-98632	5907522060374	WNT-6/7B2 BRĄZOWY	
T-98555	5907522059828	WNT-8B2 BIAŁY	Wyłącznik krzyżowy n/t
T-98569	5907522061029	WNT-8B2 SZARY	
T-98585	5907522061623	WNT-8B2 SZARO/CZARNY	
T-98601	5907522062828	WNT-8B2 SZARO/SZARY	
T-98617	5907522062224	WNT-8B2 SZARO/ZIELONY	
T-98633	5907522060428	WNT-8B2 BRĄZOWY	

Indeks	Kod EAN	Identyfikator	Nazwa
T-98556	5907522059873	WNT-1B2/S BIAŁY	Wyłącznik pojedynczy z podświetleniem n/t
T-98570	5907522061074	WNT-1B2/S SZARY	
T-98586	5907522061678	WNT-1B2/S SZARO/CZARNY	
T-98602	5907522062873	WNT-1B2/S SZARO/SZARY	
T-98618	5907522062279	WNT-1B2/S SZARO/ZIELONY	
T-98634	5907522060473	WNT-1B2/S BRĄZOWY	
T-98558	5907522060022	WNT-5B2/S BIAŁY	
T-98572	5907522061173	WNT-5B2/S SZARY	
T-98588	5907522061777	WNT-5B2/S SZARO/CZARNY	
T-98604	5907522062972	WNT-5B2/S SZARO/SZARY	
T-98620	5907522062378	WNT-5B2/S SZARO/ZIELONY	
T-98636	5907522060572	WNT-5B2/S BRĄZOWY	
T-98559	5907522059927	WNT-6/7B2/S BIAŁY	Wyłącznik zwierny światło/dzwonek z podświetleniem n/t
T-98573	5907522061227	WNT-6/7B2/S SZARY	
T-98589	5907522061821	WNT-6/7B2/S SZARO/CZARNY	
T-98605	5907522063023	WNT-6/7B2/S SZARO/SZARY	
T-98621	5907522062422	WNT-6/7B2/S SZARO/ZIELONY	
T-98637	5907522060626	WNT-6/7B2/S BRĄZOWY	
T-98560	5907522060077	WNT-8B2/S BIAŁY	Wyłącznik krzyżowy z podświetleniem n/t
T-98574	5907522061272	WNT-8B2/S SZARY	
T-98590	5907522061876	WNT-8B2/S SZARO/CZARNY	
T-98606	5907522063078	WNT-8B2/S SZARO/SZARY	
T-98622	5907522062477	WNT-8B2/S SZARO/ZIELONY	
T-98638	5907522060671	WNT-8B2/S BRĄZOWY	

Obudowy posiadają otwory umożliwiające montaż gniazd



WYŁĄCZNIK 2-KLAWISZOWY

Wyłącznik 2-klawiszowy
świecznikowy n/t:
zwykły lub z podświetleniem



GNIAZDO POJEDYNCZE

Gniazdo wtyczkowe pojedyncze
bryzgodporne z klapką n/t:
2P+Z lub 2P+Z Schuko



Indeks	Kod EAN	Identyfikator	Nazwa
T-98552	5907522059675	WNT-2B2 BIAŁY	Wyłącznik 2-klawiszowy świecznikowy n/t
T-98566	5907522060879	WNT-2B2 SZARY	
T-98582	5907522061470	WNT-2B2 SZARO/CZARNY	
T-98598	5907522062675	WNT-2B2 SZARO/SZARY	
T-98614	5907522062071	WNT-2B2 SZARO/ZIELONY	
T-98630	5907522060275	WNT-2B2 BRĄZOWY	
T-98557	5907522059972	WNT-2B2/S BIAŁY	Wyłącznik 2-klawiszowy świecznikowy z podświetleniem n/t
T-98571	5907522061128	WNT-2B2/S SZARY	
T-98587	5907522061722	WNT-2B2/S SZARO/CZARNY	
T-98603	5907522062927	WNT-2B2/S SZARO/SZARY	
T-98619	5907522062323	WNT-2B2/S SZARO/ZIELONY	
T-98635	5907522060527	WNT-2B2/S BRĄZOWY	

Indeks	Kod EAN	Identyfikator	Nazwa
T-11391	5907522184001	NT-16B2 BIAŁY	Gniazdo wtyczkowe pojedyncze 2P+Z bryzgodporne z klapką
T-98575	5907522063221	NT-16B2 SZARY	
T-98591	5907522063320	NT-16B2 SZARO/CZARNY	
T-98607	5907522013868	NT-16B2 SZARO/SZARY	
T-98623	5907522063429	NT-16B2 SZARO/ZIELONY	
T-98639	5907522014216	NT-16B2 BRĄZOWY	
T-11455	5907522004767	NT-17B2 BIAŁY	Gniazdo wtyczkowe pojedyncze n/t, 2p+Z 16A, 250V, bryzgodporne z pokrywką, Schuko
T-98579		NT-17B2 SZARY	
T-98593		NT-17B2 SZARO/CZARNY	
T-98611		NT-17B2 SZARO/SZARY	
T-98627		NT-17B2 SZARO/ZIELONY	
T-12096		NT-17B2 BRĄZOWY	

GWN-1B2

Gniazdo wtyczkowe pojedyncze n/t, 2p+Z bryzgodporne + wyłącznik



GWN-1B2/S

Gniazdo wtyczkowe pojedyncze n/t, 2p+Z bryzgodporne + wyłącznik podświetlany



Indeks	Kod EAN	Identyfikator	Nazwa
T-98561	5907522060121	GWN-1B2 BIAŁY	Gniazdo wtyczkowe pojedyncze n/t, 2p+Z, bryzgodporne + wyłącznik
T-98577	5907522061326	GWN-1B2 SZARY	
T-98595	5907522061920	GWN-1B2 SZARO/CZARNY	
T-98609	5907522063122	GWN-1B2 SZARO/SZARY	
T-98625	5907522062521	GWN-1B2 SZARO/ZIELONY	
T-98641	5907522060725	GWN-1B2 BRĄZOWY	

Indeks	Kod EAN	Identyfikator	Nazwa
T-98562	5907522060176	GWN-1B2/S BIAŁY	Gniazdo wtyczkowe pojedyncze n/t, 2p+Z bryzgodporne + wyłącznik podświetlany
T-98578	5907522061371	GWN-1B2/S SZARY	
T-98596	5907522061975	GWN-1B2/S SZARO/CZARNY	
T-98610	5907522063177	GWN-1B2/S SZARO/SZARY	
T-98626	5907522062576	GWN-1B2/S SZARO/ZIELONY	
T-98642	5907522060770	GWN-1B2/S BRĄZOWY	

SERIA: B2

GNIAZDO PODWÓJNE

Gniazdo wtyczkowe podwójne bryzgodporne z klapką n/t: 2x2P+Z lub 2x2P+Z Schuko



GNIAZDO POJEDYNCZE

Gniazdo wtyczkowe pojedyncze bryzgodporne z pokrywą dymną n/t: 2P+Z lub 2P+Z Schuko



Indeks	Kod EAN	Identyfikator	Nazwa
T-11395	5907522001513	NT-6B2 BIAŁY	Gniazdo wtyczkowe podwójne 2P+Z bryzgodporne z klapką
T-98576	5907522063276	NT-6B2 SZARY	
T-98592	5907522063375	NT-6B2 SZARO/CZARNY	
T-98608	5907522013912	NT-6B2 SZARO/SZARY	
T-98624	5907522063474	NT-6B2 SZARO/ZIELONY	
T-98640	5907522014261	NT-6B2 BRĄZOWY	
T-11457	5907522004668	NT-7B2 BIAŁY	Gniazdo wtyczkowe podwójne n/t, 2x2p+Z 16A, 250V, bryzgodporne z pokrywką, Schuko
T-98580		NT-7B2 SZARY	
T-98594		NT-7B2 SZARO/CZARNY	
T-98612		NT-7B2 SZARO/SZARY	
T-98628		NT-7B2 SZARO/ZIELONY	
T-11635		NT-7B2 BRĄZOWY	

Indeks	Kod EAN	Identyfikator	Nazwa
T-11392	5907522184100	NT-16B2/L BIAŁY	Gniazdo wtyczkowe pojedyncze n/t, 2p+Z 16A, 250V, bryzgodporne z pokrywką dymną
T-97757	5907522004811	NT-17B2/L BIAŁY	Gniazdo wtyczkowe pojedyncze n/t, 2p+Z 16A, 250V, bryzgodporne z pokrywką Schuko dymną

Gniazda z pokrywą dymną wyglądają estetycznie w pralni lub w garażu



GNIAZDO PODWÓJNE

Gniazdo wtyczkowe podwójne bryzgodporne z pokrywą dymną n/t: 2P+Z lub 2P+Z Schuko



Indeks	Kod EAN	Identyfikator	Nazwa
T-11396	5907522184308	NT-6B2/L BIAŁY	Gniazdo wtyczkowe podwójne n/t, 2x2p+Z 16A, 250V, bryzgodporne z pokrywką dymną
T-11469	5907522184254	NT-7B2/L BIAŁY	Gniazdo wtyczkowe podwójne n/t, 2x2p+Z 16A, 250V, bryzgodporne z pokrywką dymną, Schuko

Seria B2 oferuje różne odmiany kolorystyczne dostosowane do indywidualnych potrzeb Klienta

Obudowa kolor **BIAŁY**
Klawisz kolor **BIAŁY**



Obudowa kolor **JASNY SZARY**
Klawisz kolor **CIEMNY SZARY**



Obudowa kolor **CIEMNY SZARY**
Klawisz kolor **CIEMNY SZARY**



Obudowa kolor **CIEMNY SZARY**
Klawisz kolor **ANTRACYT**



Obudowa kolor **JASNY SZARY**
Klawisz kolor **TURKUS**







SERIA: DELTA

Seria wyłączników i gniazd montowanych w bardzo szczelnych obudowach o IP-55.

Seria doskonale nadaje się do montażu w obiektach przemysłowych o wysokiej wilgotności i zapyleniu.

Charakteryzuje się wysoką ochroną dzięki zastosowaniu gumowych dławnic do otworów do wprowadzenia przewodów.

Obudowy posiadają przetłoczenia umożliwiające wybicie dodatkowych otworów.

Dzięki przezroczystym, elastycznym okienkom można bez otwierania klapki obudowy obsługiwać zamontowane moduły klawiszowe.

SERIA: DELTA

PN-1D

Puszka natynkowa
2-modułowa

ID
EAN 5906881192603

max 10 A ~250V 50Hz IP 55



PN-2D

Puszka natynkowa
3-modułowa

ID
EAN 5906881192610

max 10 A ~250V 50Hz IP 55



PN-3D

Puszka natynkowa
4-modułowa

ID
EAN 5906881192627

max 10 A ~250V 50Hz IP 55



WNT-1DW

Łącznik pojedynczy z małym
przyciskiem 22 mm

ID
EAN 5906881192634

max 10 A ~250V 50Hz IP 55



WNT-5DW

Łącznik schodowy z małym
przyciskiem 22 mm

ID
EAN 5906881192641

max 10 A ~250V 50Hz IP 55

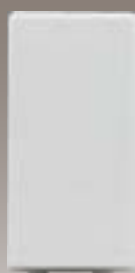

WNT-1D

Łącznik pojedynczy z dużym
przyciskiem 44 mm

ID
EAN 5906881192658

max 10 A ~250V 50Hz IP 55



WNT-6/7D

Łącznik dzwonek z dużym
przyciskiem

ID
EAN 5906881192665

max 10 A ~250V 50Hz IP 55



NT-16D

Gniazdo z uziemieniem
44 mm

ID
EAN 5906881192672

max 10 A ~250V 50Hz IP 55



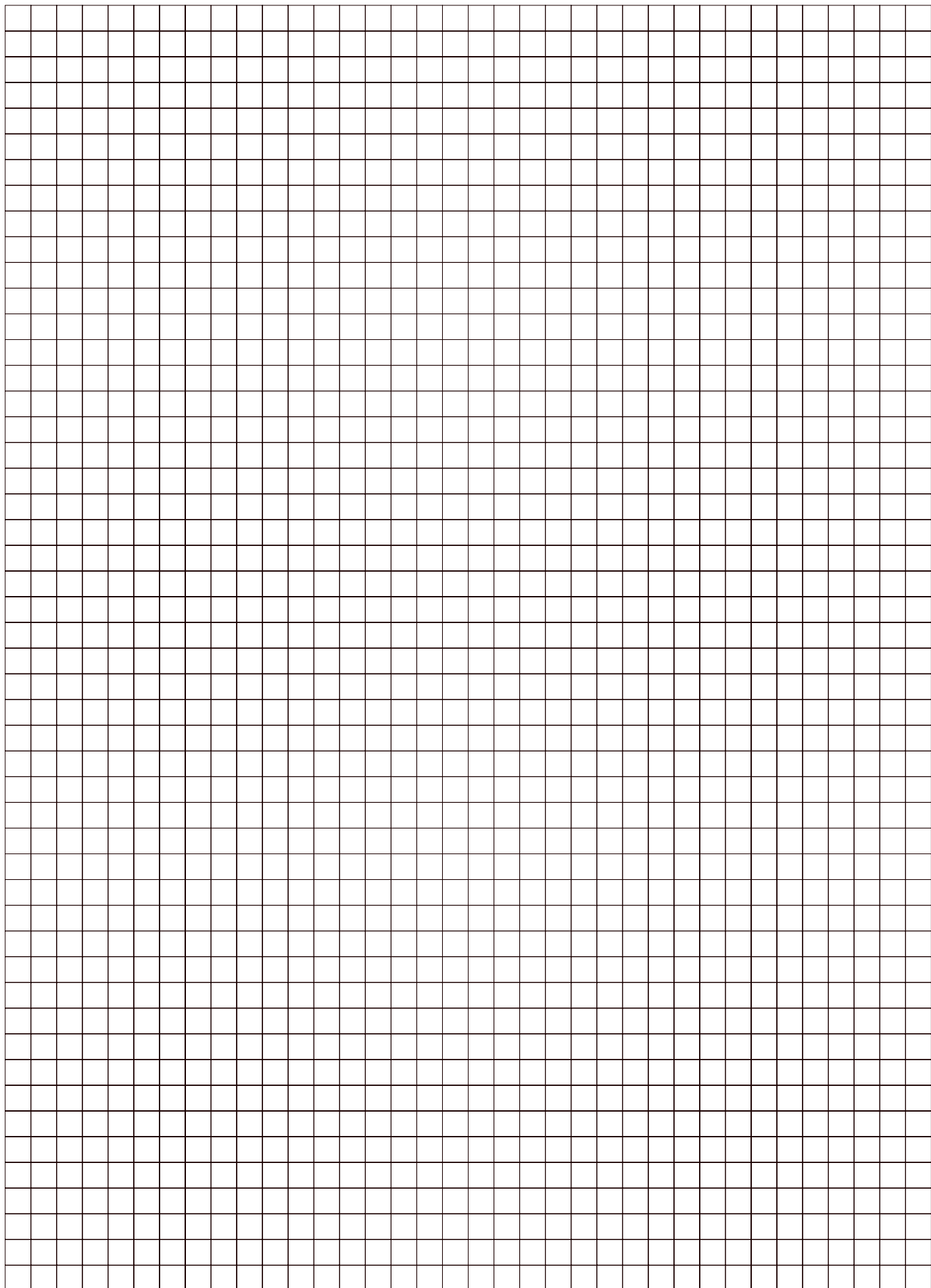

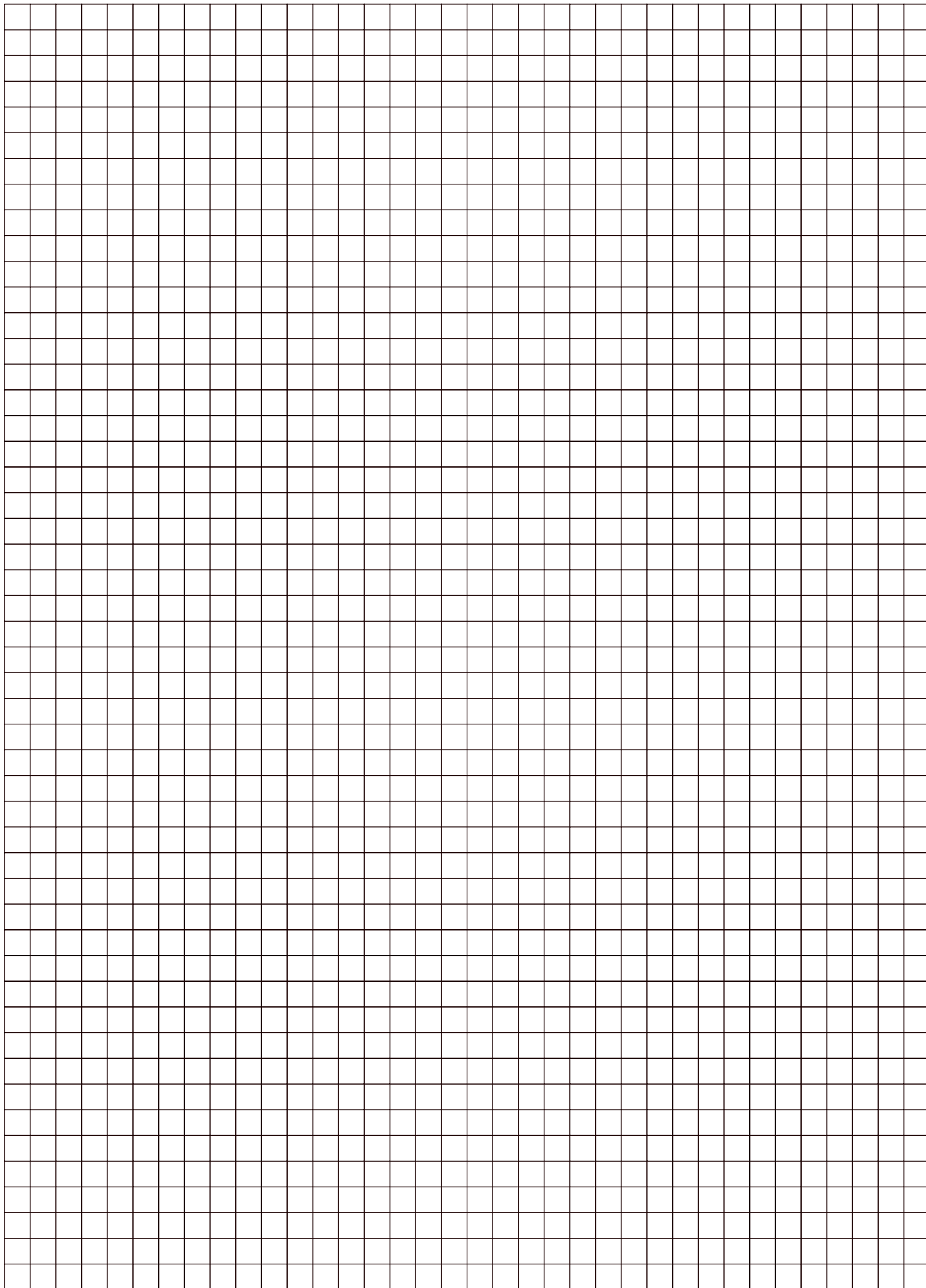

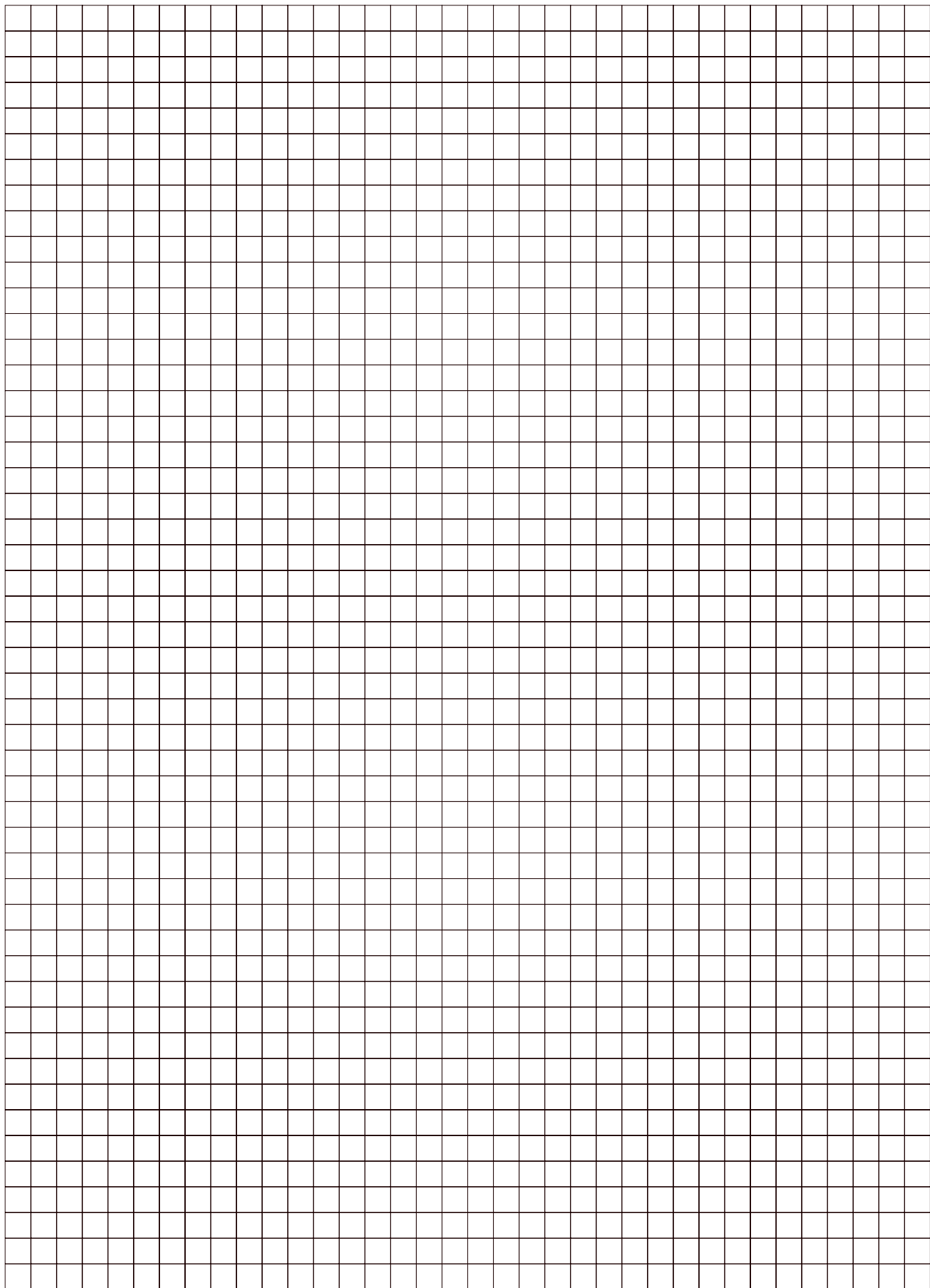

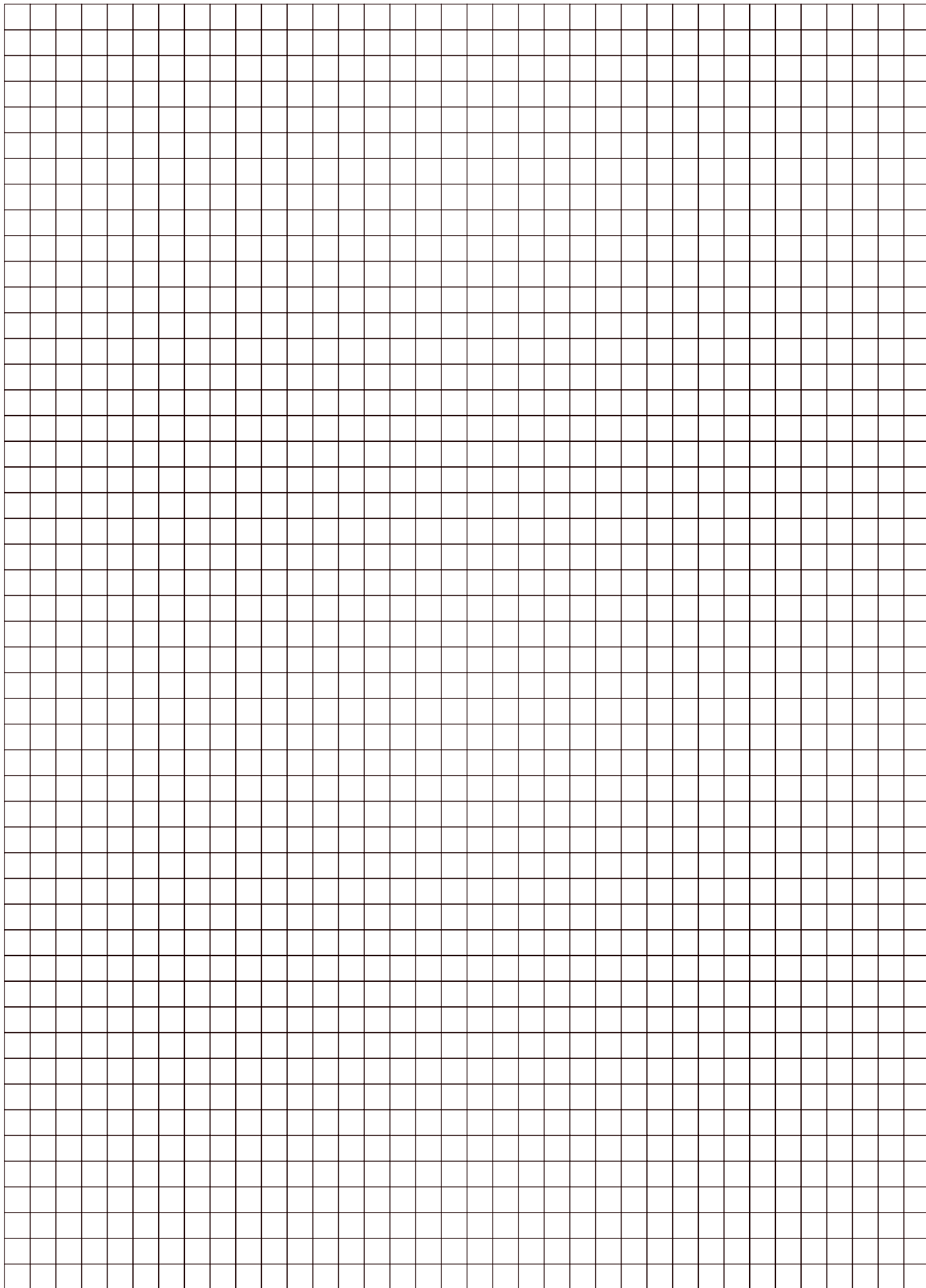

CERTYFIKAT



ISO 9001:2008

DEKRA Certification Sp. z o.o. niniejszym potwierdza, że przedsiębiorstwo

P.W.U-H PLAST-ROL Spółka Jawna J.J. Kaluża

zakres certyfikacji:

Projektowanie, produkcja i sprzedaż sprzętu elektroinstalacyjnego oraz podzespołów i części z tworzyw sztucznych

certyfikowana siedziba:

ul. Poczтовая 16 • PL – 64-918 Lotyń

wdrożyło system zarządzania jakością zgodnie z ww. normą i skutecznie go realizuje. Zgodność systemu udokumentowano w raporcie numer W-A 562210/N/KH/P/9001.

Certyfikat ważny od 2014-05-05 do 2017-05-04

Nr rejestracyjny certyfikatu: 30505460/4
Duplikat



DEKRA Certification Sp. z o.o.
Wrocław, 2014-05-05



AC 151
QMS

W przypadku naruszenia warunków określonych w umowie o certyfikację certyfikat straci swoją ważność.

DEKRA Certification Sp. z o.o. • Plac Solny 20 • 50-083 Wrocław • www.dekra-certification.com.pl

strona 1 z 1





ul. Pocztowa 16
64-918 Lotyń, Polska

plastrol@plastrol.pl
+48 67 266 04 20, +48 67 266 04 22

DYREKTOR HANDLOWY
+48 67 266 04 20-51
+48 603 519 093

MENADŻEROWIE REGIONALNI

POŁUDNIE **+48 661 807 770**
WSCHÓD **+48 609 743 133**
ZACHÓD **+48 661 549 090**

BOK
+48 67 266 04 20 wew. 30
+48 67 266 04 20 wew. 43

www.plastrol.pl