



CHYŽBET®

Cennik

od 14.07.2025

KOSTKI BRUKOWE

	Premium														Klasyczne					
	Płukane			Śrutowane			Antico			Kolormix										
grubość w cm	4	6	8	6	7	8	6	7	8	4	5	6	7	8	4	5	6	7	8	10
Akropolis		18	21				31		31			34		38			71		73	
Aleja									31											
Arteria			21			27								39					74	
Arto		18		25								34					71			
Behaton																	80		80	81
Behaton bezfazowy																	80		80	81
Behaton brzegowy																	80		81	
Behaton z mikrofazą																			80	
Behaton połówkowy																	80		81	81
Behaton poł. bezfazowy																			81	
Bulwar			21			27								39					75	
Cegła							31					34					72			
City Park													37					74		
Eko-kostka																			76	
Futuro			22			27								40					77	
Futuro Grande			22			28								40					77	
Futuro Max			22			28								40					77	
Futuro Quadro			22			28								40					77	
Granit		19					31					35					72			
Holland		19													82		82		82	
Holland bezfazowy																	82		82	
Holland I																			82	
Holland I bezfazowy			23			28								41					82	
Holland integracyjny																			82	

KOSTKI BRUKOWE

	Premium														Klasyczne						
	Płukane			Śrutowane			Antico			Kolormix											
grubość w cm	4	6	8	6	7	8	6	7	8	4	5	6	7	8	4	5	6	7	8	10	
Kostka znakująca																				83	
Meba																				83	
Metropolis	17	19								33		35			71		72				
Nostalit															79		79		79		
Nostalit koło																	79				
Old Stone																	79		79		
Optima						29								41						78	
Parko		20		25			31					35					72				
Patio		20	23	26		29						36		41			73		78		
Płyta chodnikowa	17									33	33				84	84	84	84			84
Płytką integracyjną																				83	
Płytką prowadzącą																				83	
Sasso												36									
Trento												37					73				
Wizja		20		26								37					73				
Via Strada													38								

KOSTKI BRUKOWE PREMIUM

Kostki płukane	16
Płyty chodnikowe płukane	17
Kostki śrutowane	24
Kostki antico	30
Kostki kolormix	32
Płyty chodnikowe kolormix	33



SYSTEM REPLICO

Pniaki, Deski i Płyty betonowe	42
Płyty Trawertyn	45



OGRODZENIA

Ogrodzenia Moderna	46
Ogrodzenia Orawa	48



DASZKI PŁASKIE

Dwustronnie łupane	52
Trójstronnie łupane	52
Czterostronnie łupane	53



SYSTEM COUNTRY

Bloczki Country 20	55
Płytki Country 20	55
Cegła Country	55



CEGIEŁKI BETONOWE

58



STOPNIE I PALISADY CIOS SKALNY

Stopnie Gładkie	61
Stopnie Cios Skalny	61
Minipalisady	62
Palisady Cios Skalny	63



PALISADY

Palisady Kwadratowe	64
Palisady Okrągłe	64
Palisady Prostokątne	65
Palisady Rondo	66

GAZONY

68

KOSTKI KLASYCZNE

Kostki klasyczne	70
Kostki klasyczne ekologiczne	76
Kostki klasyczne poprzednie kolekcje	79

KOSTKI I PŁYTY CHODNIKOWE

Kostki przemysłowe	80
Płyty Meba	83
Kostki znakujące	83
Płyty Jomb	83

PŁYTY CHODNIKOWE

84



OBRZEŻA

Palinea	85
Obrzeża betonowe	85
Ekobord	85
Ekokratka	85

KRAWĘŻNIKI

Krawężniki drogowe 12	86
Opornik 12	86
Krawężniki drogowe 15	86
Opornik 15	86
Krawężniki drogowe 20	88
Krawężniki przystankowe bezbarierowe	89

PUSTAKI

Błoczki fundamentowe	92
Pustaki szalunkowe	92
Legoblok	93

ŚCIANY OPOROWE

94

KORYTKA

Korytko Górskie	96
Korytka ściekowe	97

ODWODNIENIA LINIOWE

Odwodnienia betonowe	98
Odwodnienia polimerobetonowe	99

SYSTEMY KANALIZACYJNE

100

ŚRODKI DO KONSERWACJI

Środki czyszczące	106
Środki barwiące	107
Impregnaty	107

ZAPRAWA FUGUJĄCA

109

ZASADY ZABUDOWY

110

WARUNKI GWARANCJI

112

ODBIÓR PALET

113

CHYŻNE

Firma Chyźbet ma siedzibę w Chyżnem, gdzie w 1992 roku Pan Jan Łyś uruchomił pierwszą fabrykę. W zakładzie produkowane są m.in. kostki premium: antico i kolormix oraz klasyczne i przemysłowe, płyty chodnikowe klasyczne oraz wyroby w technologii wetcast, ogrodzenia i elementy murków łupanych z kolekcji Country, palisady gładkie i łupane oraz stopnie schodowe łupane, krawężniki drogowe, obrzeża i oporniki, koryta ściekowe, gazony i pustaki szalunkowe oraz bloczki fundamentowe.



1992

CHARSZNICA

Fabryka powstała w 1996 roku w Charsznicy koło Miechowa. Jest największą polską fabryką w Grupie. W zakładzie produkowane są m.in. kostki i płyty brukowe premium: płukane, śrutowane, antico, kolormix oraz klasyczne i przemysłowe, w tym specjalnego zastosowania jak np. Płytki integracyjne i prowadzące, stopnie schodowe i palisady gładkie, krawężniki drogowe, obrzeża, koryta ściekowe, gazony, pustaki szalunkowe i bloczki fundamentowe oraz bloki oporowe typu Legoblok. Fabryka produkuje też beton towarowy i posadzkowy.



1996

NASZE FABRYKI



W 2014 r w Krakowie, przy ul. Igołomskiej powstał skład fabryczny który w 2020 r został przekształcony w fabrykę. Zakład specjalizuje się w produkcji kostek przemysłowych i klasycznych płyt chodnikowych oraz obrzeży. Produkcja zakładu stanowi uzupełnienie bogatej oferty pozostałych fabryk w Grupie w zakresie produktów przemysłowych, zapewniając kompleksowe rozwiązania dla budownictwa drogowego przy zachowaniu jednolitej jakości oraz wysokiej efektywności procesów produkcyjnych.



2020



W 2005 roku w Turanach k. Martina na Słowacji powstała pierwsza zagraniczna fabryka: Chyžbet SK s.r.o. W zakładzie produkowane są m.in. studnie kanalizacyjne, monolityczne dennice w systemie Perfect firmy Schlüsselbauer Technology, ściany oporowe L, prefabrykaty mostowe, a także kostki i płyty brukowe premium, klasyczne i przemysłowe, krawężniki przystankowe, obrzeża, koryta ściekowe, gazony, pustaki szalunkowe i stropowe, oraz korpusy dla systemów półpodziemnych pojemników na śmieci.



2005 Słowacja

MIEJSCE CHYZNE

Regionalny klimat, nowoczesny komfort - Miejsce Chyżne to zajazd położony w sercu Kotliny Orawskiej, tuż przy granicy polsko-słowackiej. Otoczony lasem, z widokiem na Babią Górę i Tatry, tworzy idealne warunki do wypoczynku, rodzinnych wyjazdów oraz organizacji spotkań w ciepłej, góralskiej atmosferze.

Restauracja - nasza karczma łączy tradycyjne smaki Orawy z nowoczesnym podejściem do gotowania. To domowe jedzenie w najlepszym wydaniu - świeże, sezonowe, przygotowywane na bieżąco przez naszych kucharzy.

Hotel - komfortowe, w pełni wyposażone pokoje dwu- i trzysobowe - idealne zarówno na przystanek w podróży, jak i spokojny wypoczynek.

Sala weselna - przestronna i stylowa, w której organizujemy również jubileusze i uroczystości rodzinne. Sala pomieści nawet 300 osób, a dzięki możliwości dzielenia przestrzeni świetnie nadaje się także na mniejsze imprezy.

Apartamenty przy Młynie - cztery nowoczesne apartamenty, każdy dla maksymalnie ośmiu osób. Wyposażone w aneks kuchenny, łazienkę, salon i strefę relaksu - świetna opcja dla rodzin i większych grup.

Domki przy potoku Jeleśnia - cztery całoroczne domki położone na leśnej polanie, z kuchnią, zadaszonym tarasem, ogrzewaniem oraz dostępem do boiska i placu zabaw.

Atrakcje na miejscu:

- ◆ Stadnina koni z nauką jazdy i hipoterapią
- ◆ Mini-zoo, mini-golf
- ◆ Zewnętrzny drewniany plac zabaw
- ◆ Wewnętrzna sala zabaw dla dzieci
- ◆ Boisko do siatkówki plażowej i kort tenisowy
- ◆ Kręgielnia i bilard
- ◆ Wieczory z muzyką na żywo

📍 **Miejsce Chyżne, 34-481 Chyżne 297**

☎ +48 (18) 263 16 30, +48 602 291 900

✉ repcja@miejscchyzne.pl
biuro@miejscchyzne.pl

www.miejscchyzne.pl



Hydrofobizacja



CHYZ PROTECT

Hydrofobizacja stosowana na etapie produkcji polega na wprowadzeniu do mieszanki betonowej środków hydrofobowych. Redukuje powstawanie wykwitów wapiennych wynikających z migracji związków mineralnych ku powierzchni. Chroni beton przed działaniem mrozu i wilgoci poprzez minimalizowanie ilości wody mogącej zamarzać w jego strukturze. Poprawia trwałość kolorów i zwiększa odporność na zabrudzenia, ułatwiając czyszczenie nawierzchni. W odróżnieniu od impregnacji aplikowanej na gotowy wyrób, hydrofobizacja ma charakter trwały i obejmuje całą objętość elementu.

Impregnacja

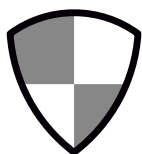

CHYZ PROTECT
PLUS TOP

Impregnacja tworzy na powierzchni produktu cienką warstwę ochronną, która stanowi barierę przed działaniem czynników zewnętrznych. Spowalnia starzenie się betonu, ograniczając degradację jego struktury oraz poprawia odporność mechaniczną na ścieranie i zarysowania. Ogranicza chłonność betonu zapobiegając wnikaniu wody i soli, co minimalizuje powstawanie wykwitów wapiennych. Zwiększa odporność materiału na promieniowanie UV oraz niskie temperatury i aktywność biologiczną. Chroni także kolory przed blaknięciem, wydłużając w ten sposób trwałość i estetykę nawierzchni.



Poznaj naszą ofertę

Przekształć swoje pomysły w rzeczywistość dzięki pomocy, wiedzy i przygotowaniu Grupy Chyźbet. Mamy ekspertów i narzędzia, których potrzebujesz, aby odnieść sukces!

Doradzamy przy wyborze materiałów, a w cenie zakupionej kostki opracowujemy indywidualne projekty nawierzchni. Wykonujemy je wyłącznie z użyciem materiałów grupy Premium.



Ogród wystawowy w Turanach (Słowacja).

Efekty naszej współpracy:



Konsultacja rozwiązań z projektantem na budowie



Przegląd oferty firmy Chyźbet



Poznanie walorów asortymentu Premium



Koncepcja układu kostki brukowej



Oszacowanie ilości materiałów



Wstępna kalkulacja kosztów inwestycji

Koncepcja

2D

Podstawowa koncepcja układu nawierzchni w formie rzutu 2D w kolorystyce CAD. Zawiera rzut nawierzchni z góry, orientacyjne wymiarowanie oraz szacunkową ilość materiałów. Jest podstawowym opracowaniem dla wykonawcy.

Koncepcja

EFEKT 3D

Opracowanie rozszerzone o wizualizację trójwymiarową. Zawiera wszystkie elementy koncepcji 2D oraz poglądową wizualizację 3D. Pozwala ona łatwiej poznać efekt końcowy planowanego układu nawierzchni.



Krok 1

Krok 2

Krok 3

Krok 4

Realizacja usługi projektowej:

Dostarczenie do punktu sprzedaży formularza zamówienia na projekt oraz wpłata kaucji na poczet zakupionych materiałów.

Spotkanie z projektantem na budowie, ustalenie podstawowych wytycznych oraz pomiary.

Konsultacje drogą telefoniczną i mailową na bazie przedstawionej koncepcji.

Odbiór projektu w wersji elektronicznej oraz wydruku w punkcie sprzedaży.



Zasady korzystania z usługi projektowej znajdują się na formularzu zamówienia i odbioru koncepcji projektowej

Projekty NAWIERZCHNI

Konsultacja
na budowie



Projekt
nawierzchni

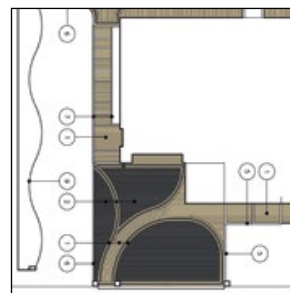
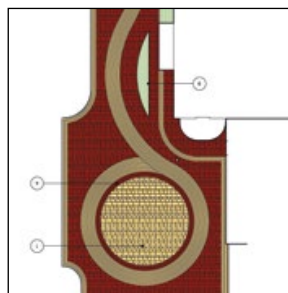
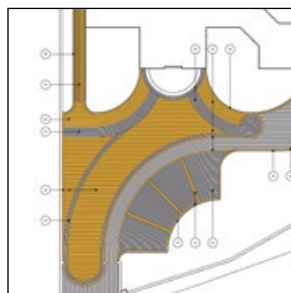
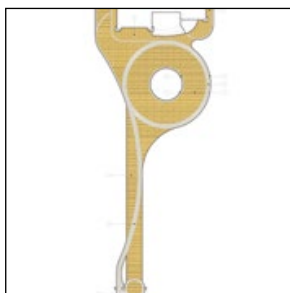

Realizacja
projektu

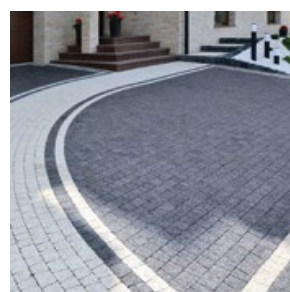

Konsultacja
na budowie

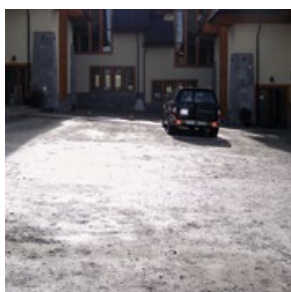

Projekt
nawierzchni

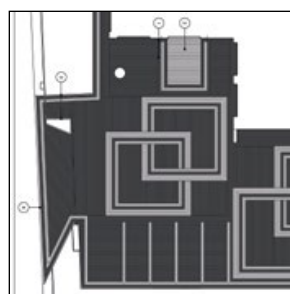
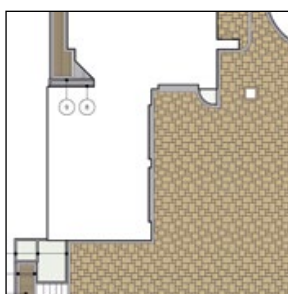
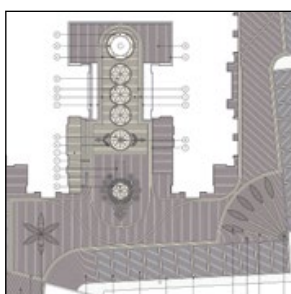
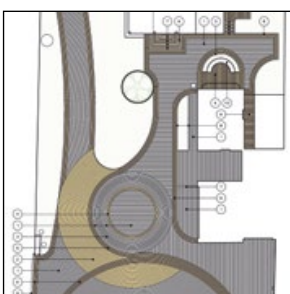

Realizacja
projektu

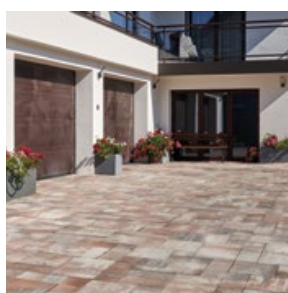



Via Strada Kolormix - pastello



Stopnie Cios Skalny • Arteria Kolormix - terra



Akropolis Płukany - cytryn

Projekty NAWIERZCHNI





Akropolis Kolormix - andezyt



Parko Płukane - biały



Akropolis Płukany - czarny • **Akropolis Płukany** - żółty • **Granit Płukany** - żółty

Projekty NAWIERZCHNI



Parko Kolormix - onyks • Parko Płukane - biały



Bloczek Country 20 - piryt • Korytko Górskie (schody)

Kostki PŁUKANE

Kostki płukane to grupa produktów z lekko chropowatą wierzchnią warstwą z naturalnych kruszyw, powstałą w procesie płukania wodą pod wysokim ciśnieniem. Mieniąca się w słońcu faktura nadaje nawierzchniom zbudowanym z kostek płukanych niepowtarzalny charakter, naśladujący piękne, naturalne powierzchnie.

Wrażenie wyjątkowości kostek płukanych potęguje bogata i wysublimowana kolorystyka podzielona na pięć odcieni szarości i cztery barwy ciepłe. Kolory te są wyjątkowo trwałe i zachowują swój niepowtarzalny urok przez wiele lat.



Biel alpejska



Biały

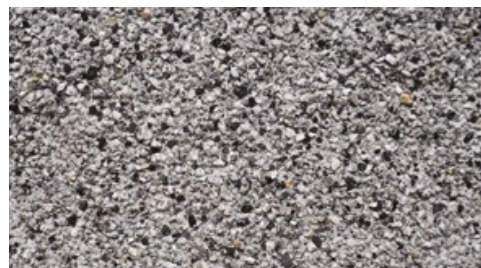

Szary



Czarno - szary

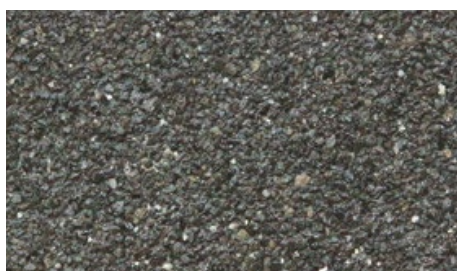

Czarny

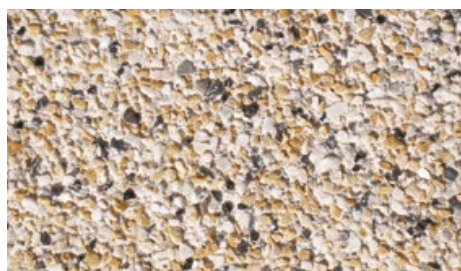

Cytryn

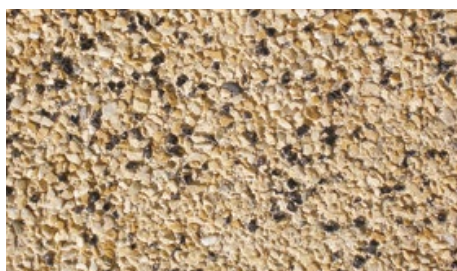

Żółty



Pomarańczowy



Brązowy

Płyta chodnikowa 30 x 30 x 4 cm

faza

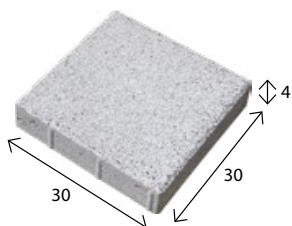

wymiar [cm]	szt. / paleta	zakład	szt./m ²	waga 1 szt. [kg]	waga palety [kg]
30 x 30 x 4	144	Charsznica Turany	11,10	8	1180
kolor			cena zł/szt.		
			netto	brutto	
biały, czarny, żółty			8,00	9,84	

Płyta chodnikowa 40 x 40 x 4 cm

faza

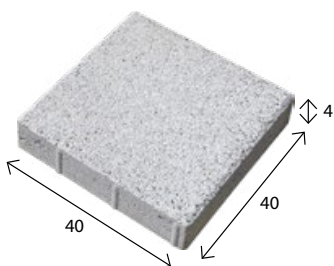

wymiar [cm]	szt. / paleta	zakład	szt./m ²	waga 1 szt. [kg]	waga palety [kg]
40 x 40 x 4	72	Charsznica Turany	6,25	13	956
kolor			cena zł/szt.		
			netto	brutto	
biały, czarny, żółty			12,00	14,76	

Metropolis 4 cm

mikrofaza

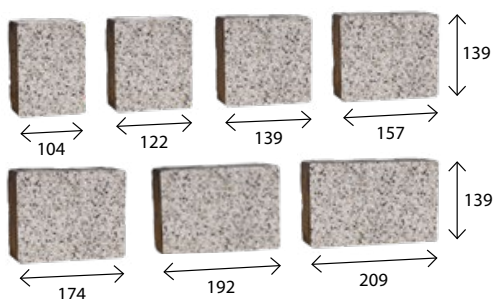

wymiar [mm]	szt. / paleta	zakład	m ² /paleta	waga palety [kg]
104 x 139	112	Charsznica	17,36	1530
122 x 139	112			
139 x 139	112			
157 x 139	112			
174 x 139	112			
192 x 139	112			
209 x 139	112			
kolor			cena zł/m ²	
			netto	brutto
biel alpejska, biały, szary, czarno-szary, czarny, cytryn, żółty, pomarańczowy, brązowy			67,00	82,41

Akropolis 6 cm

bez fazy

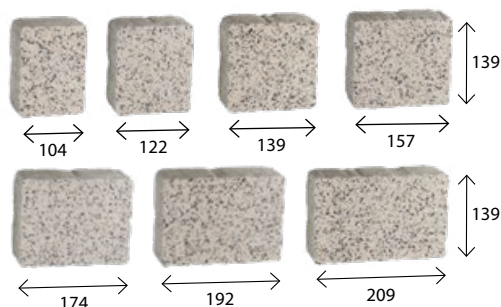

wymiar [mm]	szt. / paleta	zakład	m ² /paleta	waga palety [kg]
104 x 139	70	Charsznica	10,85	1430
122 x 139	70			
139 x 139	70			
157 x 139	70			
174 x 139	70			
192 x 139	70			
209 x 139	70			
kolor			cena zł/m ²	
biel alpejska, biały, szary, czarno-szary, czarny, cytryn, żółty, pomarańczowy, brązowy			netto	brutto
			73,00	89,79

Arto 6 cm

bez fazy

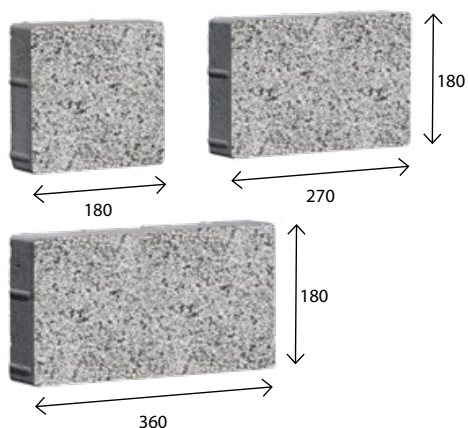

wymiar [mm]	szt. / paleta	zakład	m ² /paleta	waga palety [kg]
180 x 180	60	Charsznica	10,50	1340
270 x 180	70			
360 x 180	80			
kolor			cena zł/m ²	
biel alpejska, biały, szary, czarno-szary, czarny, cytryn, żółty, pomarańczowy, brązowy			netto	brutto
			78,00	95,94



Akropolis Płukany - biały, czarny

Granit 6 cm

bez fazy

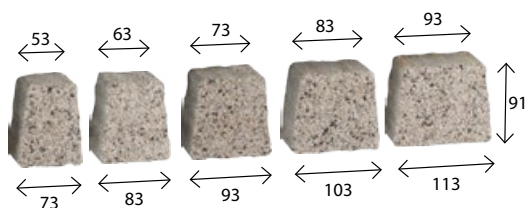

wymiar [mm]	szt. / paleta	zakład	m ² /paleta	waga palety [kg]
73 x 53 x 91	240	Charsznica	10,50	1450
83 x 63 x 91	300			
93 x 73 x 91	210			
103 x 83 x 91	330			
113 x 93 x 91	180			
kolor			cena zł/m ²	
biel alpejska, biały, szary, czarno-szary, czarny, cytryn, żółty, pomarańczowy, brązowy			netto	brutto
			73,00	89,79

Holland 6 cm

faza

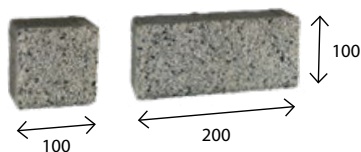

wymiar [mm]	szt. / paleta	zakład	m ² /paleta	waga palety [kg]
100 x 100	40	Charsznica	10,80	1450
200 x 100	520			
kolor			cena zł/m ²	
biel alpejska, biały, szary, czarno-szary, czarny, cytryn, żółty, pomarańczowy, brązowy			netto	brutto
			73,00	89,79

Metropolis 6 cm

mikrofaza

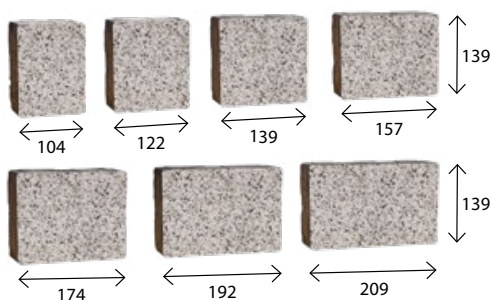

wymiar [mm]	szt. / paleta	zakład	m ² /paleta	waga palety [kg]
104 x 139	70	Charsznica	10,85	1430
122 x 139	70			
139 x 139	70			
157 x 139	70			
174 x 139	70			
192 x 139	70			
209 x 139	70			
209 x 139	70			
kolor			cena zł/m ²	
biel alpejska, biały, szary, czarno-szary, czarny, cytryn, żółty, pomarańczowy, brązowy			netto	brutto
			73,00	89,79

Parko 6 cm

bez fazy

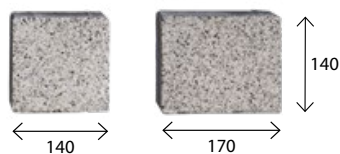

wymiar [mm]	szt. / paleta	zakład	m ² /paleta	waga palety [kg]
140 x 140	280	Charsznica	12,20	1560
170 x 140	280			
kolor			cena zł/m ²	
biel alpejska, biały, szary, czarno-szary, czarny, cytryn, żółty, pomarańczowy, brązowy			netto	brutto
			73,00	89,79

Patio 6 cm

mikrofaza

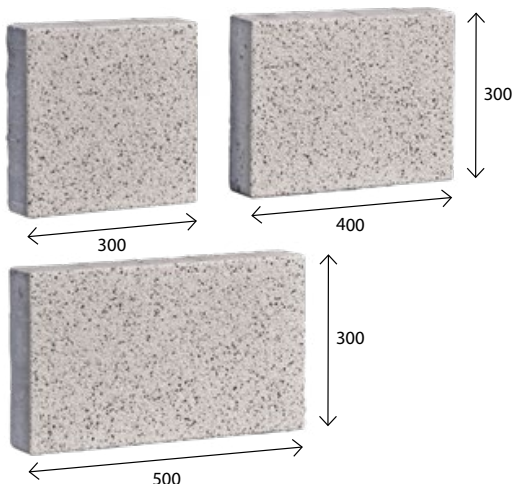

wymiar [mm]	szt. / paleta	zakład	m ² /paleta	waga palety [kg]
300 x 300	30	Charsznica	10,80	1400
400 x 300	30			
500 x 300	30			
kolor			cena zł/m ²	
biel alpejska, biały, szary, czarno-szary, czarny, cytryn, żółty, pomarańczowy, brązowy			netto	brutto
			78,00	95,94

Wizja 6 cm

mikrofaza

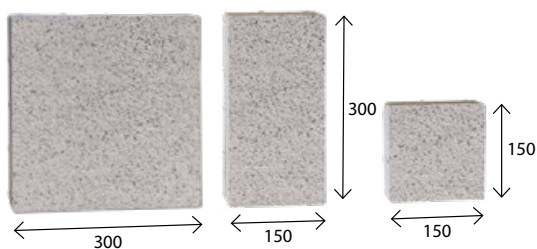

wymiar [mm]	szt. / paleta	zakład	m ² /paleta	waga palety [kg]
150 x 150	60	Charsznica	10,80	1420
300 x 150	70			
300 x 300	70			
kolor			cena zł/m ²	
biel alpejska, biały, szary, czarno-szary, czarny, cytryn, żółty, pomarańczowy, brązowy			netto	brutto
			78,00	95,94

Akropolis 8 cm

bez fazy

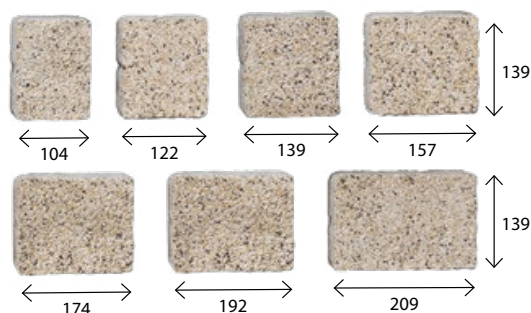

wymiar [mm]	szt. / paleta	zakład	m ² /paleta	waga palety [kg]
104 x 139	56	Charsznica	8,68	1440
122 x 139	56			
139 x 139	56			
157 x 139	56			
174 x 139	56			
192 x 139	56			
209 x 139	56			
kolor			cena zł/m ²	
biel alpejska, biały, szary, czarno-szary, czarny, cytryn, żółty, pomarańczowy, brązowy			netto	brutto
			80,00	98,40

Arteria 8 cm

mikrofaza

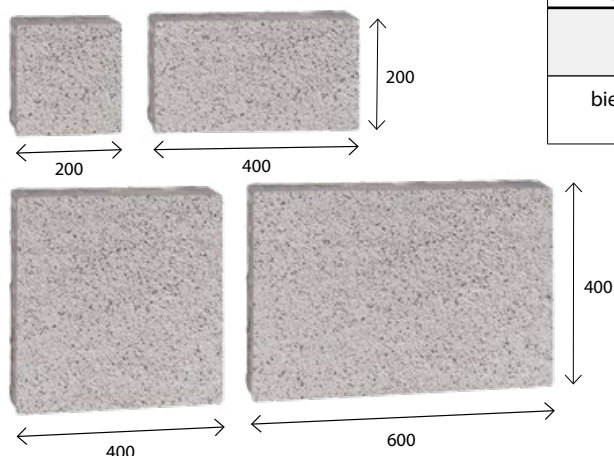

wymiar [mm]	szt. / paleta	zakład	m ² /paleta	waga palety [kg]
200 x 200	16	Charsznica	9,60	1650
400 x 200	32			
400 x 400	16			
600 x 400	16			
kolor			cena zł/m ²	
biel alpejska, biały, szary, czarno-szary, czarny, cytryn, żółty, pomarańczowy, brązowy			netto	brutto
			85,00	104,55

Bulwar 8 cm

mikrofaza

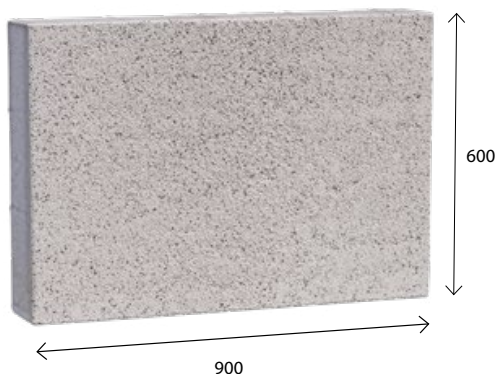

wymiar [mm]	m ² / paleta	zakład	szt. /paleta	waga palety [kg]
900 x 600	8,64	Charsznica	16	1540
kolor			cena zł/szt.	
biel alpejska, biały, szary, czarno-szary, czarny, cytryn, żółty, pomarańczowy, brązowy			netto	brutto
			59,00	72,57

Futuro 8 cm

bez fazy

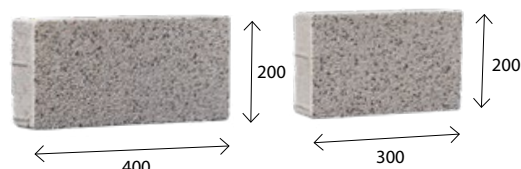
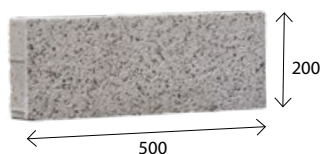

wymiar [mm]	szt. / paleta	zakład	m ² /paleta	waga palety [kg]
300 x 200	32	Charsznica	7,68	1380
400 x 200	32			
500 x 200	32			
kolor			cena zł/m ²	
			netto	brutto
biel alpejska, biały, szary, czarno-szary, czarny, cytryn, żółty, pomarańczowy, brązowy			85,00	104,55

Futuro Grande 8 cm

bez fazy



wymiar [mm]	szt. / paleta	zakład	m ² /paleta	waga palety [kg]
600 x 200	64	Charsznica	7,68	1380
kolor			cena zł/m ²	
			netto	brutto
biel alpejska, biały, szary, czarno-szary, czarny, cytryn, żółty, pomarańczowy, brązowy			85,00	104,55

Futuro Max 8 cm

bez fazy

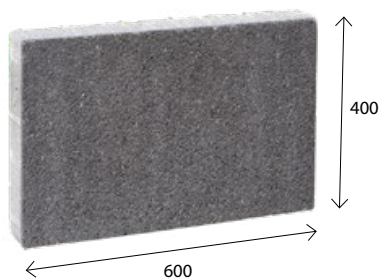

wymiar [mm]	szt. / paleta	zakład	m ² /paleta	waga palety [kg]
600 x 400	32	Charsznica	7,68	1380
kolor			cena zł/m ²	
			netto	brutto
biel alpejska, biały, szary, czarno-szary, czarny, cytryn, żółty, pomarańczowy, brązowy			85,00	104,55

Futuro Quadro 8 cm

bez fazy

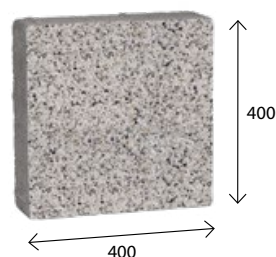

wymiar [mm]	szt. / paleta	zakład	m ² /paleta	waga palety [kg]
400 x 400	48	Charsznica	7,68	1360
kolor			cena zł/m ²	
			netto	brutto
biel alpejska, biały, szary, czarno-szary, czarny, cytryn, żółty, pomarańczowy, brązowy			85,00	104,55

Holland I bezfazowy 8 cm

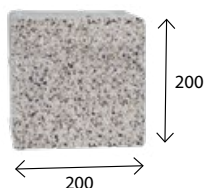

wymiar [mm]	szt. / paleta	zakład	m ² /paleta	waga palety [kg]
200 x 200	192	Charsznica	7,68	1360
kolor			cena zł/m ²	
			netto	brutto
biel alpejska, biały, szary, czarno-szary, czarny, cytryn, żółty, pomarańczowy, brązowy			85,00	104,55

Patio 8 cm

mikrofaza

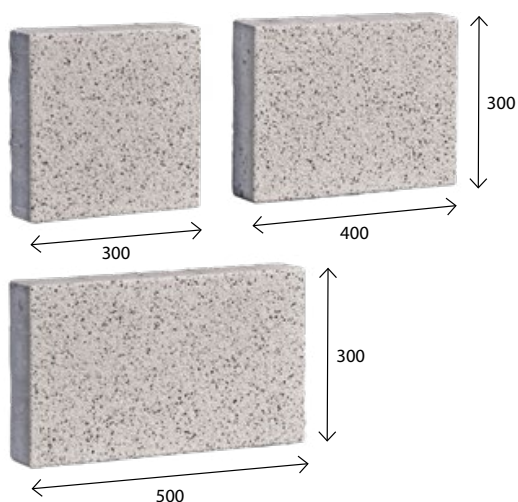

wymiar [mm]	szt. / paleta	zakład	m ² /paleta	waga palety [kg]
300 x 300	24	Charsznica	8,64	1550
400 x 300	24			
500 x 300	24			
kolor			cena zł/m ²	
			netto	brutto
biel alpejska, biały, szary, czarno-szary, czarny, cytryn, żółty, pomarańczowy, brązowy			85,00	104,55



Holland I bezfazowy Płukany - szary

Kostki ŚRUTOWANE

Szlachetny wygląd kostek śrutowanych powstaje w specjalnym procesie produkcji polegającym na obróbce ich wierzchniej warstwy przez podawanie na nią strumienia stalowego śrutu. W ten sposób zostaje wyeksponowane kolorowe kruzywo, a nawierzchnia zyskuje lekko chropowatą fakturę o zaletach antypoślizgowych. Dodatkowa impregnacja zabezpiecza kostkę przed zabrudzeniem. Nasze kostki śrutowane zdobyły rzesze zwolenników, gdyż wyglądem przypominają naturalny porfir i nieco lastryko, które jest obecnie bardzo modne w aranżacji wnętrz. Dostępne kolory to trzy klasyczne szarości, a także nietuzinkowa czerwień i eleganckie odcienie brązu.



Biały



Szary

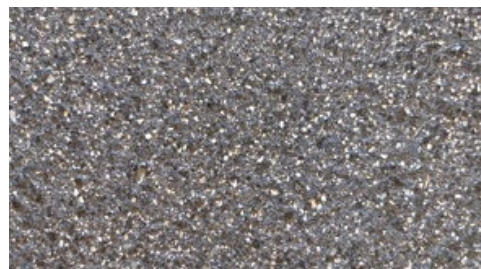

Czarny



Piaskowy



Kremowy



Jasny brąz



Ciemny brąz



Czerwony

Arto 6 cm

bez fazy

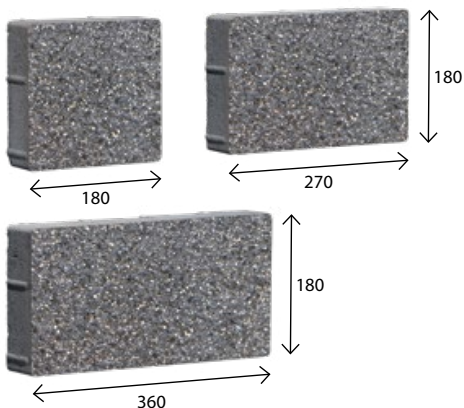

wymiar [mm]	szt. / paleta	zakład	m ² /paleta	waga palety [kg]
180 x 180	60	Charsznica	10,50	1340
270 x 180	70			
360 x 180	80			
kolor			cena zł/m ²	
biały, szary, czarny, ciemny brąz, piaskowy, czerwony, jasny brąz			netto	brutto
			88,00	108,24

Parko 6 cm

bez fazy

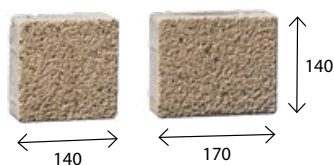

wymiar [mm]	szt. / paleta	zakład	m ² /paleta	waga palety [kg]
140 x 140	280	Charsznica	12,20	1560
170 x 140	280			
kolor			cena zł/m ²	
biały, szary, czarny, ciemny brąz, piaskowy, kremowy, czerwony, jasny brąz			netto	brutto
			83,00	102,09

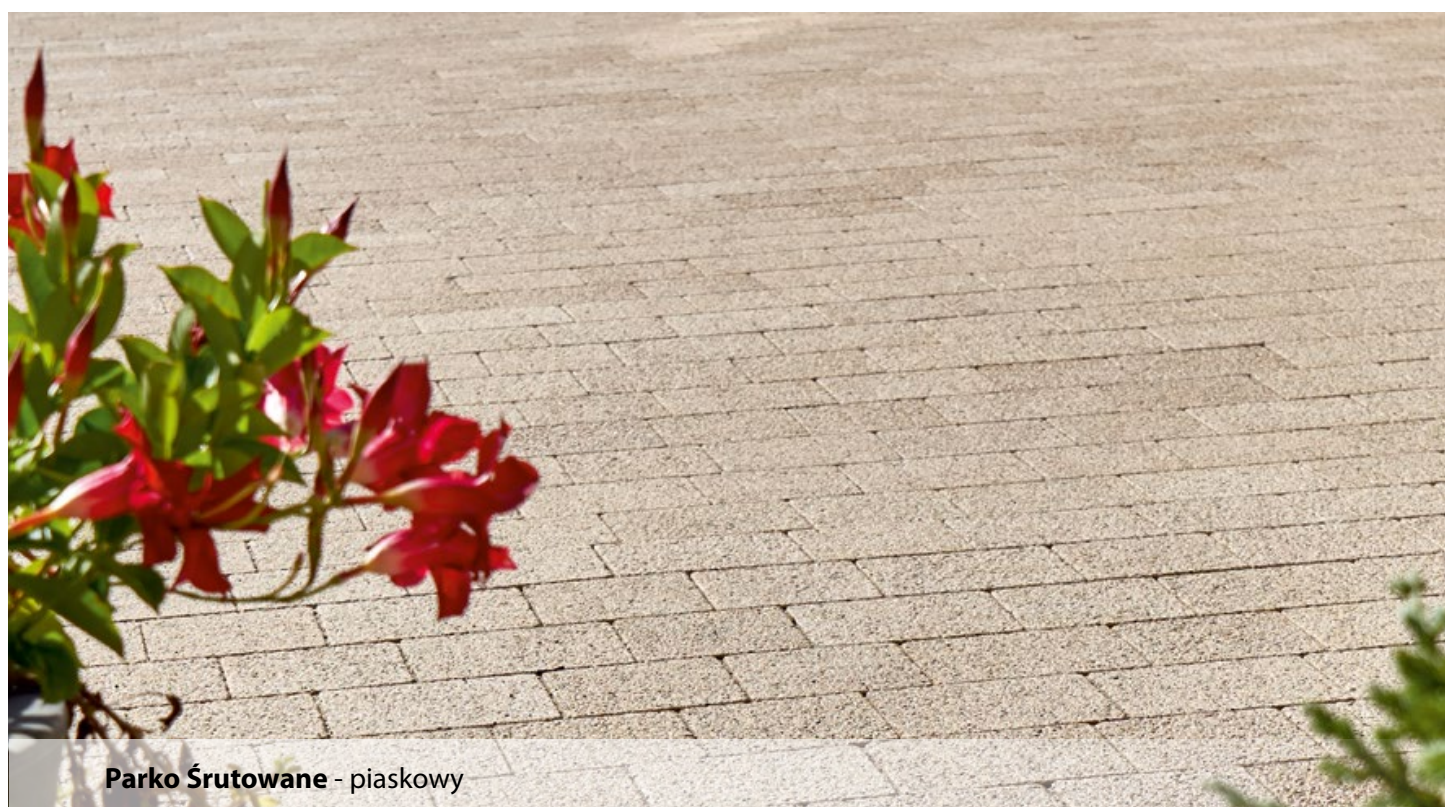

Parko Śrutowane - piaskowy

Patio 6 cm

mikrofaza

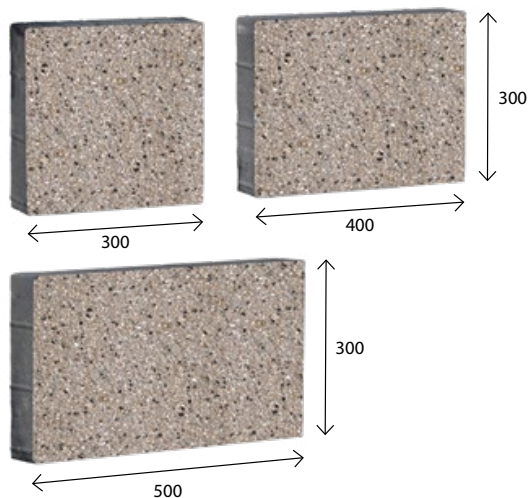

wymiar [mm]	szt. / paleta	zakład	m ² /paleta	waga palety [kg]
300 x 300	30	Charsznica	10,80	1400
400 x 300	30			
500 x 300	30			
kolor			cena zł/m ²	
biały, szary, czarny, ciemny brąz, piaskowy, czerwony, jasny brąz			netto	brutto
			88,00	108,24

Wizja 6 cm

mikrofaza

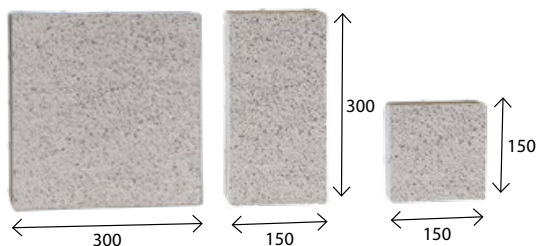

wymiar [mm]	szt. / paleta	zakład	m ² /paleta	waga palety [kg]
150 x 150	60	Charsznica	10,80	1420
300 x 150	70			
300 x 300	70			
kolor			cena zł/m ²	
biały, szary, czarny, ciemny brąz, piaskowy, czerwony, jasny brąz			netto	brutto
			88,00	108,24



Futuro Śrutowane - czarny, biały

Arteria 8 cm

mikrofaza

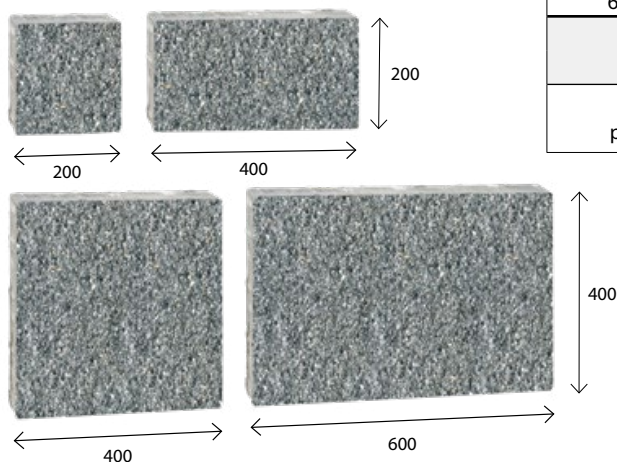

wymiar [mm]	szt. / paleta	zakład	m ² /paleta	waga palety [kg]
200 x 200	16	Charsznica	9,60	1650
400 x 200	32			
400 x 400	16			
600 x 400	16			
kolor			cena zł/m ²	
biały, szary, czarny, ciemny brąz, piaskowy, kremowy, czerwony, jasny brąz			netto	brutto
			98,00	120,54

Bulwar 8 cm

mikrofaza

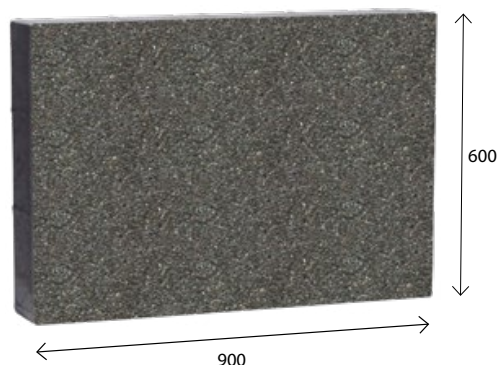

wymiar [mm]	m ² / paleta	zakład	szt. /paleta	waga palety [kg]
900 x 600	8,64	Charsznica	16	1540
kolor			cena zł/szt.	
biały, szary, czarny, ciemny brąz, piaskowy, kremowy, czerwony, jasny brąz			netto	brutto
			67,00	82,41

Futuro 8 cm

bez fazy

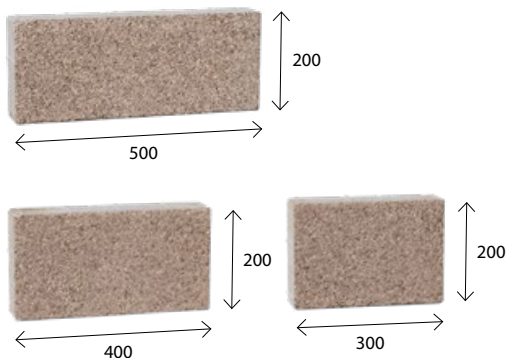

wymiar [mm]	szt. / paleta	zakład	m ² /paleta	waga palety [kg]
300 x 200	32	Charsznica	7,68	1380
400 x 200	32			
500 x 200	32			
kolor			cena zł/m ²	
biały, szary, czarny, ciemny brąz, piaskowy, kremowy, czerwony, jasny brąz			netto	brutto
			98,00	120,54

Futuro Grande 8 cm

bez fazy

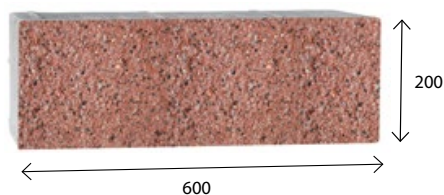

wymiar [mm]	szt. / paleta	zakład	m ² /paleta	waga palety [kg]
600 x 200	64	Charsznica	7,68	1380
kolor			cena zł/m ²	
			netto	brutto
biały, szary, czarny, ciemny brąz, piaskowy, kremowy, czerwony, jasny brąz			98,00	120,54

Futuro Max 8 cm

bez fazy

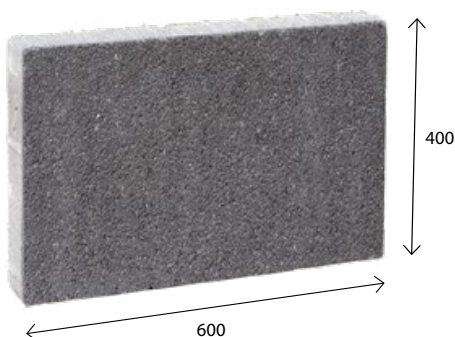

wymiar [mm]	szt. / paleta	zakład	m ² /paleta	waga palety [kg]
600 x 400	32	Charsznica	7,68	1380
kolor			cena zł/m ²	
			netto	brutto
biały, szary, czarny, ciemny brąz, piaskowy, kremowy, czerwony, jasny brąz			98,00	120,54

Futuro Quadro 8 cm

bez fazy

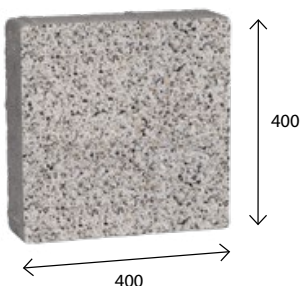

wymiar [mm]	szt. / paleta	zakład	m ² /paleta	waga palety [kg]
400 x 400	48	Charsznica	7,68	1360
kolor			cena zł/m ²	
			netto	brutto
biały, szary, czarny, ciemny brąz, piaskowy, kremowy, czerwony, jasny brąz			98,00	120,54

Holland I bezfazowy 8 cm

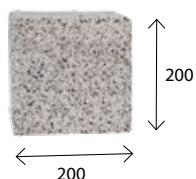

wymiar [mm]	szt. / paleta	zakład	m ² /paleta	waga palety [kg]
200 x 200	192	Charsznica	7,68	1360
kolor			cena zł/m ²	
			netto	brutto
biały, szary, czarny, ciemny brąz, piaskowy, kremowy, czerwony, jasny brąz			93,00	114,39

Optima 8 cm

mikrofaza

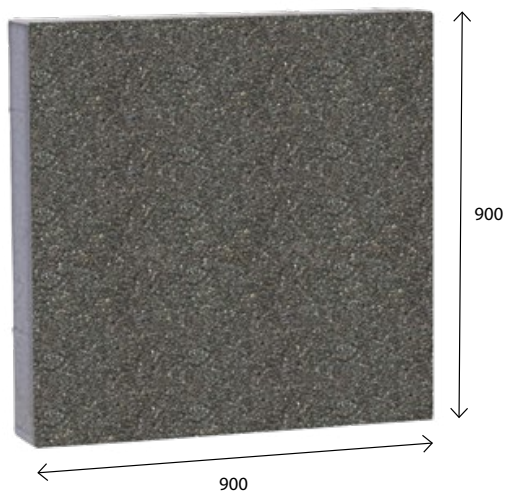

wymiar [mm]	m ² / paleta	zakład	szt. /paleta	waga palety [kg]
900 x 900	6,48	Charsznica	8	1150
kolor			cena zł/szt.	
			netto	brutto
biały, szary, czarny, ciemny brąz, piaskowy, kremowy, czerwony, jasny brąz			120,00	147,60

Patio 8 cm

mikrofaza

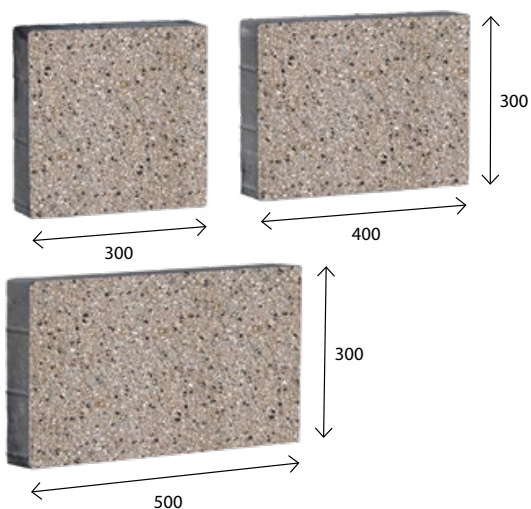

wymiar [mm]	szt. / paleta	zakład	m ² /paleta	waga palety [kg]
300 x 300	24	Charsznica	8,64	1550
400 x 300	24			
500 x 300	24			
kolor			cena zł/m ²	
			netto	brutto
biały, szary, czarny, ciemny brąz, piaskowy, czerwony, jasny brąz			98,00	120,54

Kostki ANTICO

Szlachetne, antyczne kostki z grupy Antico, powstają w procesie obróbki nadającej im charakterystyczny „stary” wygląd. Są to kostki cechujące się nieregularną krawędzią i powierzchnią „nadgryzioną zębem czasu”. Tajemnica uroku tej kostki tkwi w jej niedoskonałości. Te ekskluzywne produkty nadają wprost niezwykły wygląd otoczeniu, które staje się nastrojowe i przytulne. Kostka Antico to znakomite rozwiązanie dla miłośników rustykalnych lub klasycznych przestrzeni.

UWAGA: kostki Antico z grupy kolorów kolormix należy równocześnie układać z 3 – 5 palet, uzyskując w ten sposób równomierne rozłożenie kolorów nawierzchni. Kostki Antico są bezfazowe, pakowane na palety lub w płatne, bezzwrotne big bagi.



Szary



Czarny



Pastello

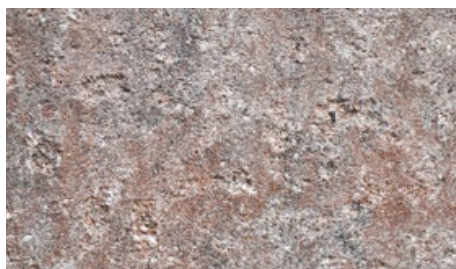

Terra

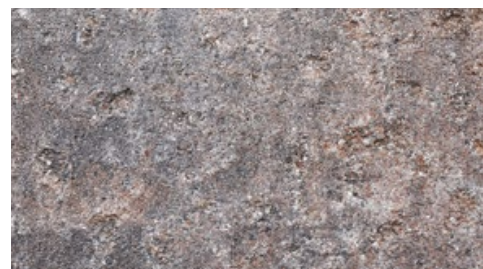

Piryt



Andezyt



Onyks



Lawa

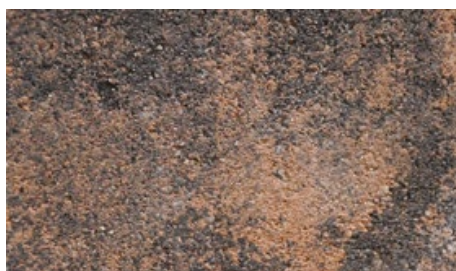

Kasztan

Granit 6 cm

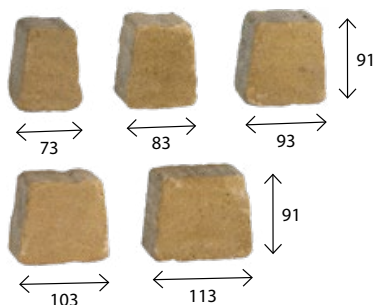

wymiar [mm]	szt. / paleta	zakład	m ² /paleta	waga palety [kg]
73 x 53 x 91	240	Chyżne	10,50	1450
83 x 63 x 91	300			
93 x 73 x 91	210			
103 x 83 x 91	330			
113 x 93 x 91	180			
kolor			cena zł/m ²	
terra, piryt, onyks, pastello, lawa, kasztan, andezyt			netto	brutto
			87,00	107,01

Cegła 6 cm

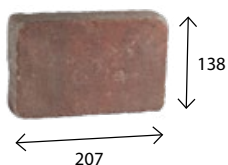

wymiar [mm]	szt. / paleta	zakład	m ² /paleta	waga palety [kg]
207 x 138	420	Charsznica	12,00	1520
kolor			cena zł/m ²	
terra, piryt, onyks, pastello, lawa, kasztan, andezyt			netto	brutto
			87,00	107,01

Parko 6 cm

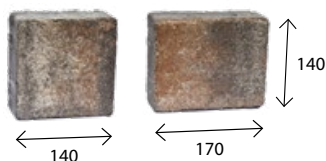

wymiar [mm]	szt. / paleta	zakład	m ² /paleta	waga palety [kg]
140 x 140	280	Charsznica	12,20	1560
170 x 140	280			
kolor			cena zł/m ²	
terra, piryt, onyks, pastello, lawa, kasztan, andezyt			netto	brutto
			87,00	107,01

Akropolis 6 cm, 8 cm

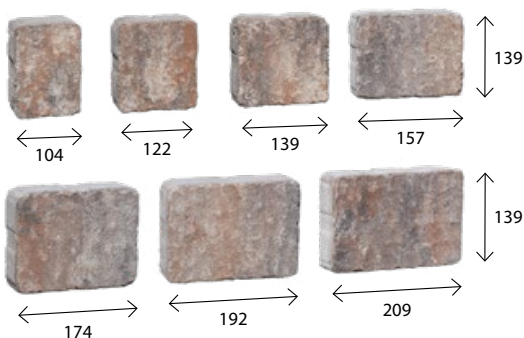

wymiar [mm]	szt. / paleta		zakład	m ² /paleta		waga palety [kg]	
	6 cm	8 cm	Charsznica	6 cm	8 cm	6 cm	8 cm
104 x 139	70	56		10,85	8,68	1430	1440
122 x 139	70	56					
139 x 139	70	56					
157 x 139	70	56					
174 x 139	70	56					
192 x 139	70	56					
209 x 139	70	56					
	70	56					
kolor			cena zł/m ²				
terra, piryt, onyks, pastello, lawa, kasztan, andezyt			gr.	netto	brutto		
			6 cm	87,00	107,01		
			8 cm	98,00	120,54		

Aleja 8 cm

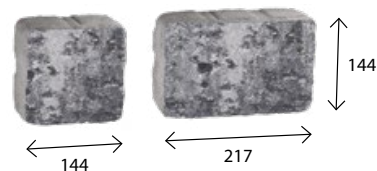

wymiar [mm]	szt. / paleta	zakład	m ² /paleta	waga palety [kg]
144 x 144	192	Chyżne	8,00	1380
217 x 144	128			
kolor			cena zł/m ²	
terra, piryt, onyks, pastello, lawa, kasztan, andezyt			netto	brutto
			98,00	120,54

Kostki KOLORMIX

Uniwersalną kolorystykę kolormix można stosować w prawie każdej przestrzeni, gdyż odwzorowuje ona wygląd kamienia naturalnego. Nasze melange dają możliwość tworzenia niebanalnych kompozycji o naturalnym, ciepłym charakterze. Kolormixy wprowadzą zastrzyk energii do każdego miejsca, w którym zostaną wyłożone. Główną cechą charakterystyczną jest połączenie różnych kolorów na jednej kostce. Wzajemne przenikanie się różnych odcieni szarości, czerwieni i pomarańczy oraz beży tworzy piękny efekt.

UWAGA: kostki Kolormix należy równocześnie układać z 3 – 5 palet, uzyskując w ten sposób równomierne rozłożenie kolorów nawierzchni.



Pastello



Terra

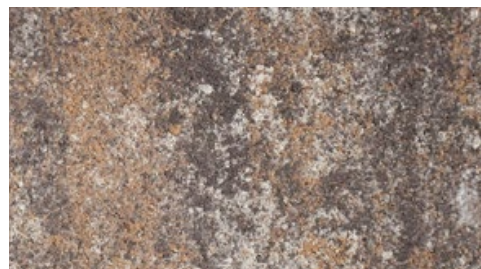

Piryt



Andezyt



Onyks



Lawa

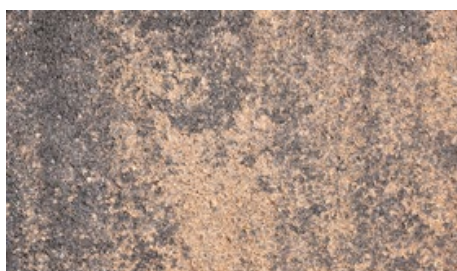

Kasztan

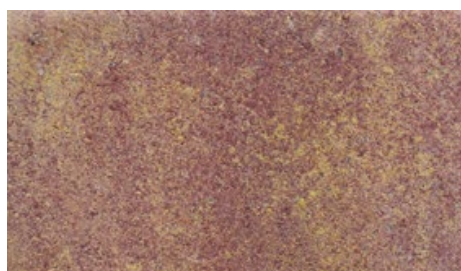

Barwy jesieni

Płyta chodnikowa 30 x 30 x 4 cm

faza

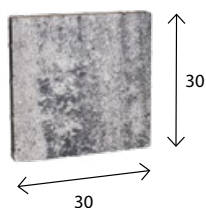

wymiar [cm]	szt. / paleta	zakład	szt./m ²	waga 1 szt. [kg]	waga palety [kg]
30 x 30 x 4	144	Charsznica	11,10	8	1180
kolor			cena zł/szt.		
			netto	brutto	
terra, piryt, onyks, andezyt, pastello, barwy jesieni, lawa, kasztan			7,50	9,23	

Płyta chodnikowa 40 x 40 x 4 cm

faza

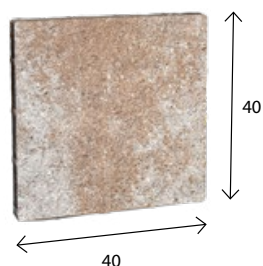

wymiar [cm]	szt. / paleta	zakład	szt./m ²	waga 1 szt. [kg]	waga palety [kg]
40 x 40 x 4	72	Charsznica	6,25	13	956
kolor			cena zł/szt.		
			netto	brutto	
terra, piryt, onyks, andezyt, pastello, barwy jesieni, lawa, kasztan			11,00	13,53	

Płyta chodnikowa 40 x 40 x 5 cm

faza

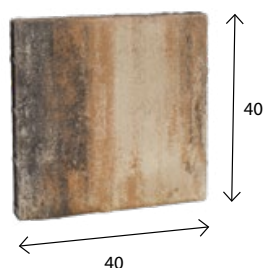

wymiar [cm]	szt. / paleta	zakład	szt./m ²	waga 1 szt. [kg]	waga palety [kg]
40 x 40 x 5	72	Charsznica	6,25	17	1230
kolor			cena zł/szt.		
			netto	brutto	
terra, piryt, onyks, andezyt, pastello, barwy jesieni, lawa, kasztan			12,00	14,76	

Metropolis 4 cm

mikrofaza

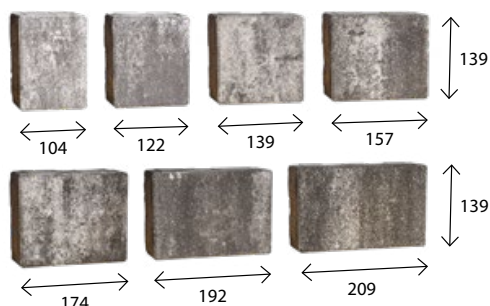

wymiar [mm]	szt. / paleta	zakład	m ² /paleta	waga palety [kg]
104 x 139	112	Charsznica	17,36	1530
122 x 139	112			
139 x 139	112			
157 x 139	112			
174 x 139	112			
192 x 139	112			
209 x 139	112			
kolor			cena zł/m ²	
			netto	brutto
terra, piryt, onyks, andezyt, pastello, barwy jesieni, lawa, kasztan			55,00	67,65

Akropolis 6 cm

bez fazy

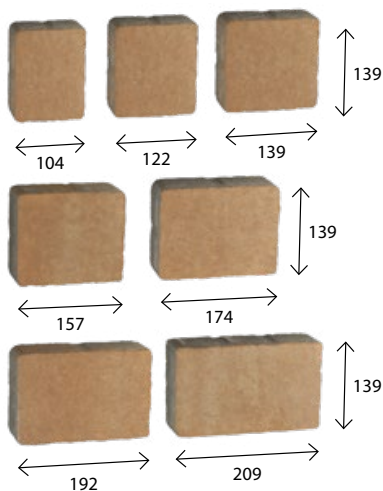

wymiar [mm]	szt. / paleta	zakład	m ² /paleta	waga palety [kg]
104 x 139	70	Chyżne Charsznica	10,85	1430
122 x 139	70			
139 x 139	70			
157 x 139	70			
174 x 139	70			
192 x 139	70			
209 x 139	70			
kolor			cena zł/m ²	
terra, piryt, onyks, andezyt, pastello, barwy jesieni, lawa, kasztan			netto	brutto
			61,00	75,03

Arto 6 cm

bez fazy

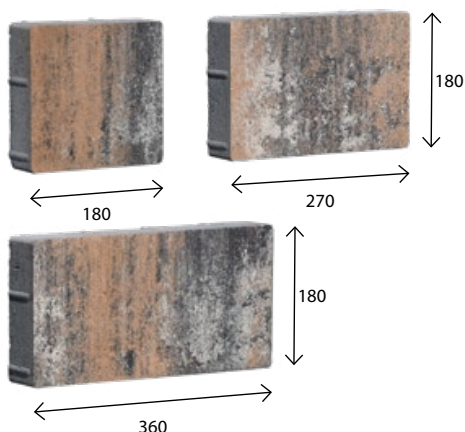

wymiar [mm]	szt. / paleta	zakład	m ² /paleta	waga palety [kg]
180 x 180	60	Charsznica	10,50	1340
270 x 180	70			
360 x 180	80			
kolor			cena zł/m ²	
terra, piryt, onyks, andezyt, pastello, barwy jesieni, lawa, kasztan			netto	brutto
			66,00	81,18

Cegła 6 cm

bez fazy

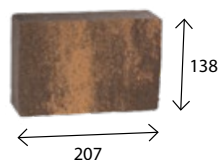

wymiar [mm]	szt. / paleta	zakład	m ² /paleta	waga palety [kg]
207 x 138	360	Charsznica	10,30	1405
kolor			cena zł/m ²	
terra, piryt, onyks, andezyt, pastello, barwy jesieni, lawa, kasztan			netto	brutto
			61,00	75,03

Granit 6 cm

bez fazy

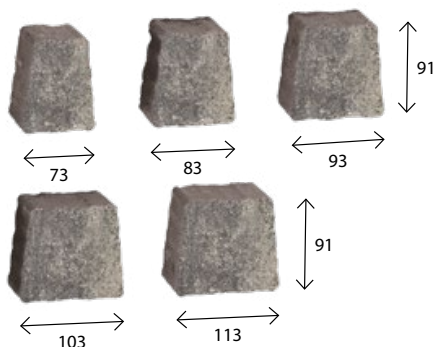

wymiar [mm]	szt. / paleta	zakład	m ² /paleta	waga palety [kg]
73 x 53 x 91	240	Charsznica	10,50	1450
83 x 63 x 91	300			
93 x 73 x 91	210			
103 x 83 x 91	330			
113 x 93 x 91	180			
kolor			cena zł/m ²	
terra, piryt, onyks, andezyt, pastello, barwy jesieni, lawa, kasztan			netto	brutto
			61,00	75,03

Metropolis 6 cm

mikrofaza

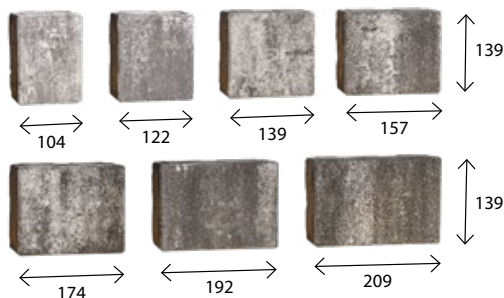

wymiar [mm]	szt. / paleta	zakład	m ² /paleta	waga palety [kg]
104 x 139	70	Chyżne Charsznica	10,85	1430
122 x 139	70			
139 x 139	70			
157 x 139	70			
174 x 139	70			
192 x 139	70			
209 x 139	70			
kolor			cena zł/m ²	
terra, piryt, onyks, andezyt, pastello, barwy jesieni, lawa, kasztan			netto	brutto
			61,00	75,03

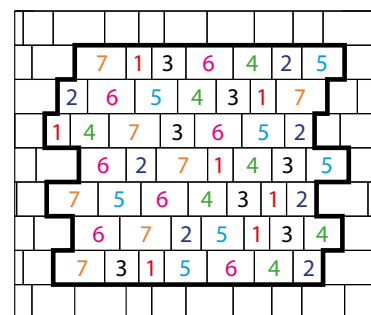

Przykładowy sposób ułożenia kostek Metropolis

Parko 6 cm

bez fazy

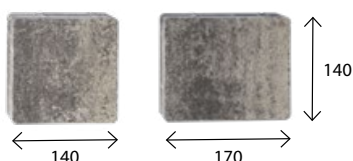

wymiar [mm]	szt. / paleta	zakład	m ² /paleta	waga palety [kg]
140 x 140	280	Charsznica	12,20	1560
170 x 140	280			
kolor			cena zł/m ²	
terra, piryt, onyks, andezyt, pastello, barwy jesieni, lawa, kasztan			netto	brutto
			61,00	75,03

Patio 6 cm

mikrofaza

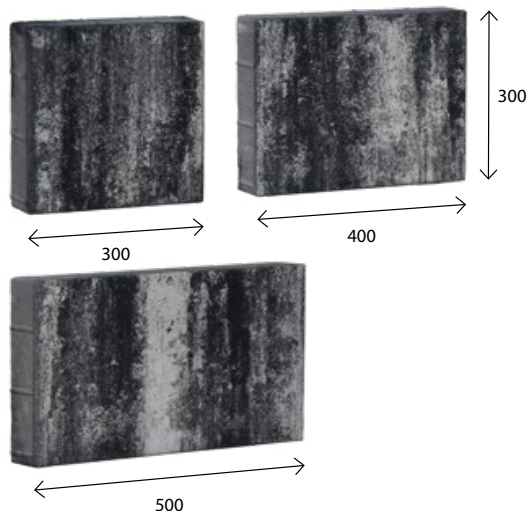

wymiar [mm]	szt. / paleta	zakład	m ² /paleta	waga palety [kg]
300 x 300	30	Charsznica	10,80	1400
400 x 300	30			
500 x 300	30			
kolor			cena zł/m ²	
terra, piryt, onyks, andezyt, pastello, barwy jesieni, lawa, kasztan			netto	brutto
			66,00	81,18

Sasso 6 cm

bez fazy

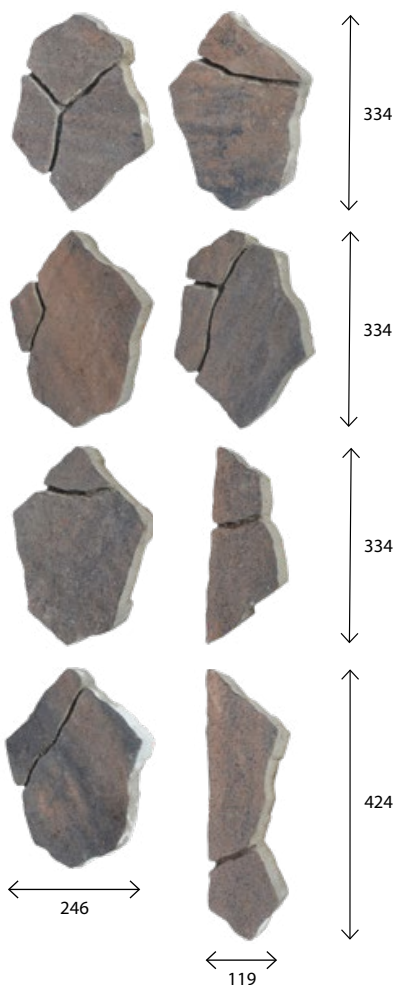

wymiar	zakład	m ² /paleta	waga palety [kg]
zestaw 13 elementów	Turany	9,34	1340
kolor		cena zł/m ²	
terra, piryt, onyks, pastello, lawa, kasztan		netto	brutto
		71,00	87,33

* Zaprawa Rompox® Easy do fugowania płyt Sasso znajduje się na str. 109

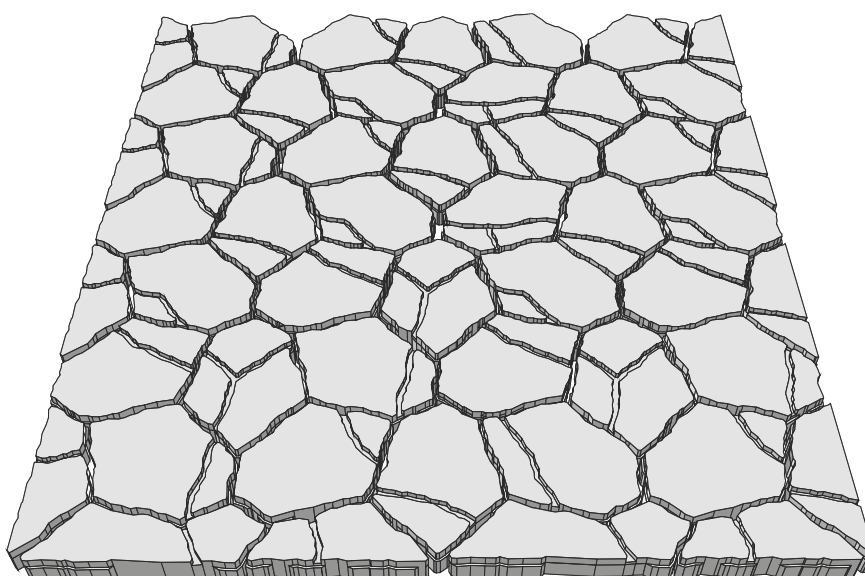

Przykładowe ułożenie chodnika o szerokości 150 cm z płyt Sasso

Trento 6 cm

bez fazy

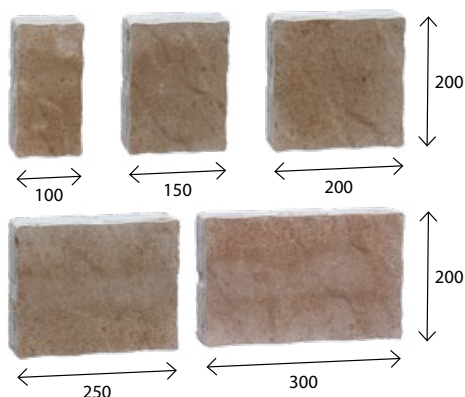

wymiar [mm]	szt. / paleta	zakład	m ² /paleta	waga palety [kg]
100 x 200	50	Turany	9,20	1320
150 x 200	70			
200 x 200	70			
250 x 200	30			
300 x 200	30			
kolor			cena zł/m ²	
terra, piryt, onyks, andezyt, pastello, barwy jesieni, lawa, kasztan			netto	brutto
			71,00	87,33

Wizja 6 cm

mikrofaza

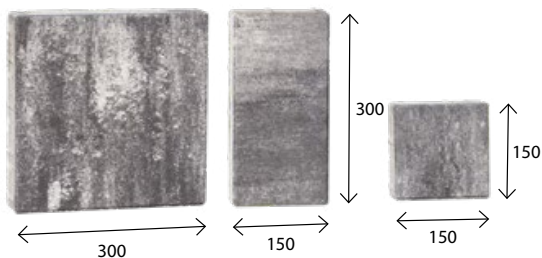

wymiar [mm]	szt. / paleta	zakład	m ² /paleta	waga palety [kg]
150 x 150	60	Chyżne Charsznica	10,80	1420
300 x 150	70			
300 x 300	70			
kolor			cena zł/m ²	
terra, piryt, onyks, andezyt, pastello, barwy jesieni, lawa, kasztan			netto	brutto
			61,00	75,03

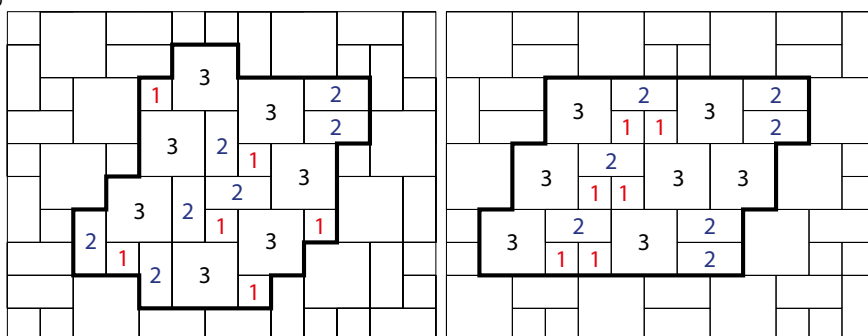

Przykładowe sposoby ułożenia kostek Wizja

City Park 7 cm

bez fazy

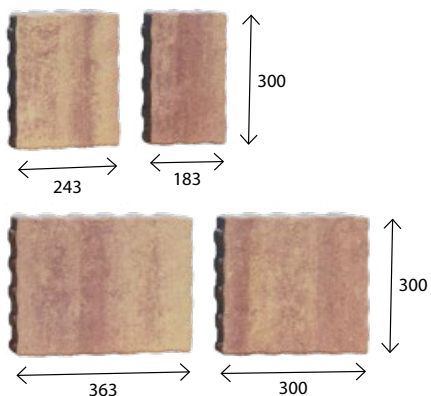

wymiar [mm]	szt. / paleta	zakład	m ² /paleta	waga palety [kg]
183 x 300	30	Charsznica	9,73	1460
243 x 300	30			
300 x 300	30			
363 x 300	30			
kolor			cena zł/m ²	
terra, piryt, onyks, andezyt, pastello, barwy jesieni, lawa, kasztan			netto	brutto
			72,00	88,56

Via Strada 7 cm

bez fazy

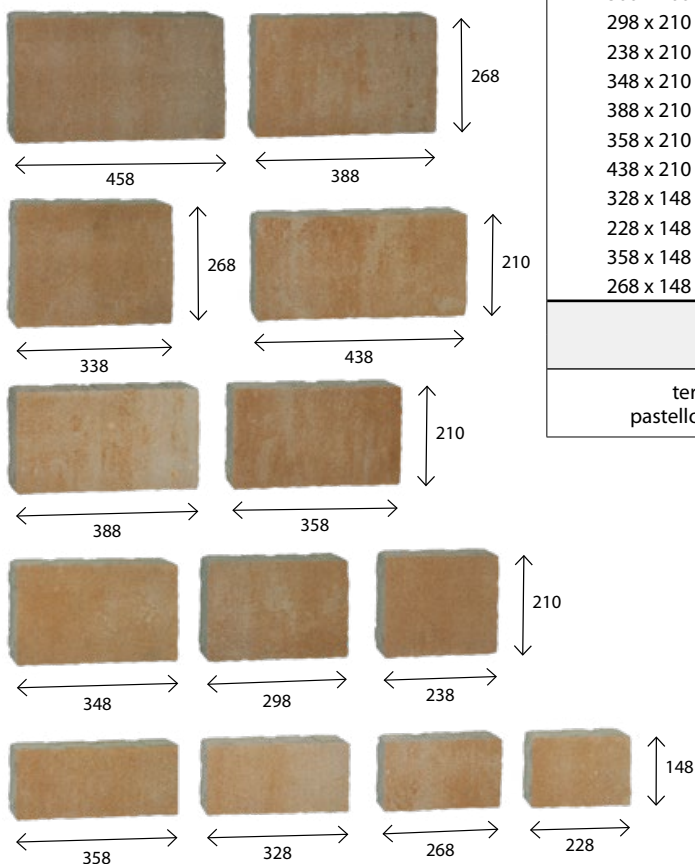

wymiar [mm]	szt. / paleta	zakład	m ² /paleta	waga palety [kg]
458 x 268	10	Turany Charsznica	9,92	1560
338 x 268	10			
388 x 268	10			
298 x 210	10			
238 x 210	10			
348 x 210	10			
388 x 210	10			
358 x 210	10			
438 x 210	10			
328 x 148	10			
228 x 148	10			
358 x 148	10			
268 x 148	10			
kolor				
			netto	brutto
terra, piryt, onyks, andezyt, pastello, barwy jesieni, lawa, kasztan			72,00	88,56

Akropolis 8 cm

bez fazy

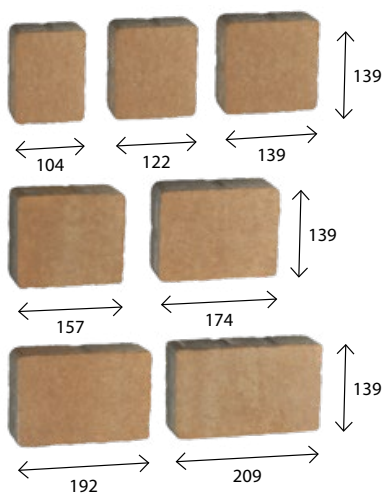

wymiar [mm]	szt. / paleta	zakład	m ² /paleta	waga palety [kg]
104 x 139	56	Chyżne Charsznica	8,68	1440
122 x 139	56			
139 x 139	56			
157 x 139	56			
174 x 139	56			
192 x 139	56			
209 x 139	56			
kolor			cena zł/m ²	
			netto	brutto
terra, piryt, onyks, andezyt, pastello, barwy jesieni, lawa, kasztan			72,00	88,56

Arteria 8 cm

mikrofaza

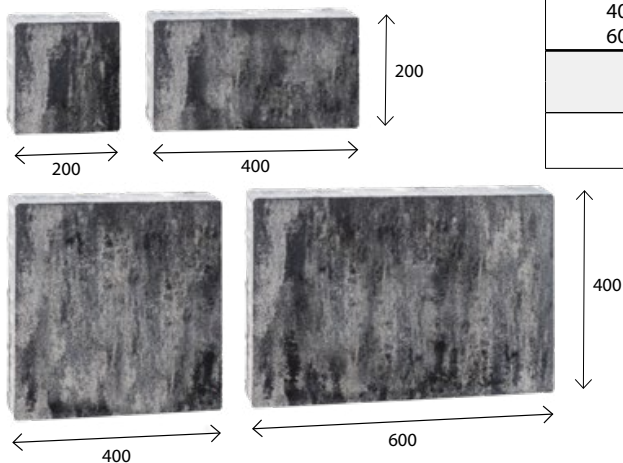

wymiar [mm]	szt. / paleta	zakład	m ² /paleta	waga palety [kg]
200 x 200	16	Charsznica	9,60	1650
400 x 200	32			
400 x 400	16			
600 x 400	16			
kolor			cena zł/m ²	
			netto	brutto
terra, piryt, onyks, andezyt, pastello, barwy jesieni, lawa, kasztan			77,00	94,71

Bulwar 8 cm

mikrofaza

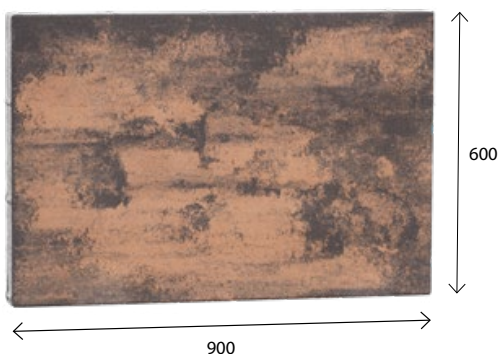

wymiar [mm]	m ² / paleta	zakład	szt. /paleta	waga palety [kg]
900 x 600	8,64	Charsznica	16	1540
kolor			cena zł/szt.	
			netto	brutto
terra, piryt, onyks, andezyt, pastello, barwy jesieni, lawa, kasztan			54,00	66,42



Bulwar Kolormix - onyks • Patio Kolormix - onyks • Patio Płukane - biały

Futuro 8 cm

bez fazy

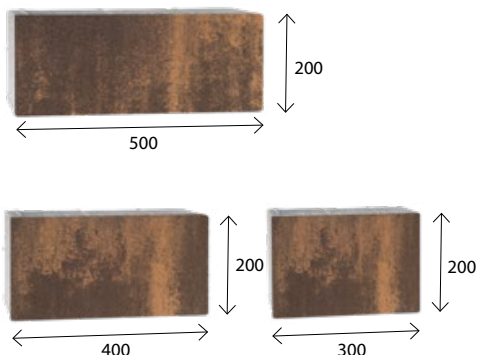

wymiar [mm]	szt. / paleta	zakład	m ² /paleta	waga palety [kg]
300 x 200	40	Chyżne	9,60	1760
400 x 200	40			
500 x 200	40			
300 x 200	32	Charsznica	7,68	1380
400 x 200	32			
500 x 200	32			
kolor			cena zł/m ²	
terra, piryt, onyks, andezyt, pastello, barwy jesieni, lawa, kasztan			netto	brutto
			77,00	94,71

Futuro Grande 8 cm

bez fazy



wymiar [mm]	szt. / paleta	zakład	m ² /paleta	waga palety [kg]
600 x 200	64	Charsznica	7,68	1380
kolor			cena zł/m ²	
terra, piryt, onyks, andezyt, pastello, barwy jesieni, lawa, kasztan			netto	brutto
			77,00	94,71

Futuro Max 8 cm

bez fazy

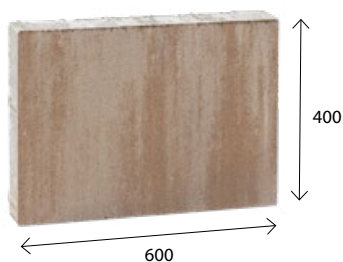

wymiar [mm]	szt. / paleta	zakład	m ² /paleta	waga palety [kg]
600 x 400	32	Charsznica	7,68	1380
kolor			cena zł/m ²	
terra, piryt, onyks, andezyt, pastello, barwy jesieni, lawa, kasztan			netto	brutto
			77,00	94,71

Futuro Quadro 8 cm

bez fazy

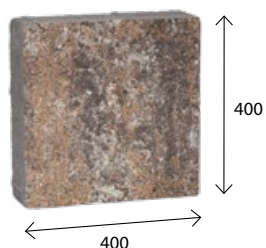

wymiar [mm]	szt. / paleta	zakład	m ² /paleta	waga palety [kg]
400 x 400	48	Charsznica	7,68	1360
kolor			cena zł/m ²	
terra, piryt, onyks, pastello, lawa, kasztan			netto	brutto
			77,00	94,71

Holland I bezfazowy 8 cm

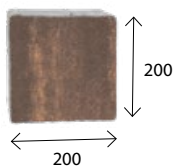

wymiar [mm]	szt. / paleta	zakład	m ² /paleta	waga palety [kg]
200 x 200	192	Charsznica	7,68	1360
kolor			cena zł/m ²	
			netto	brutto
terra, piryt, onyks, andezyt, pastello, barwy jesieni, lawa, kasztan			72,00	88,56

Optima 8 cm

mikrofaza

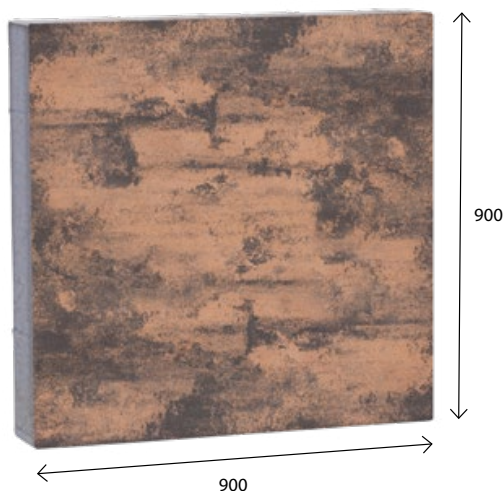

wymiar [mm]	m ² / paleta	zakład	szt. /paleta	waga palety [kg]
900 x 900	6,48	Charsznica	8	1150
kolor			cena zł/szt.	
			netto	brutto
terra, piryt, onyks, andezyt, pastello, barwy jesieni, lawa, kasztan			97,00	119,31

Patio 8 cm

mikrofaza

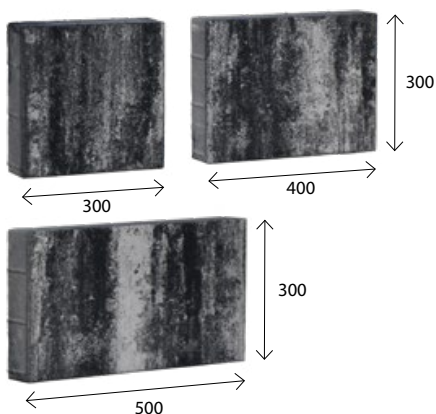

wymiar [mm]	szt. / paleta	zakład	m ² /paleta	waga palety [kg]
300 x 300	24	Charsznica	8,64	1550
400 x 300	24			
500 x 300	24			
kolor			cena zł/m ²	
			netto	brutto
terra, piryt, onyks, andezyt, pastello, barwy jesieni, lawa, kasztan			77,00	94,71

Replico to linia unikalnych produktów wykonanych w technologii wetcast (odpowiednio zawiązany mokry odlew w formach), która pozwala uzyskać dowolną formę i fakturę np. drewna lub kamienia. Produkcja wetcast nie pozwala na uzyskanie idealnie równych wysokości i długości płyt. Są one zbliżone, ale mogą wystąpić minimalne różnice rzędu 1-2 mm. Konieczne jest więc ręczne układanie z użyciem gumowych narzędzi wraz z korygowaniem grubości podsypki.

UWAGA: Stanowczo zalecamy przed wbudowaniem zaimpregnować powierzchnię produktów. Impregnaty oraz środki do czyszczenia znajdują się na str. 96-98.

Kolorystyka Pniaka



Akacja



Orzech

Kolorystyka Deski Molo



Szary



Piaskowy

Kolorystyka Trawertynu



Szary



Żółty

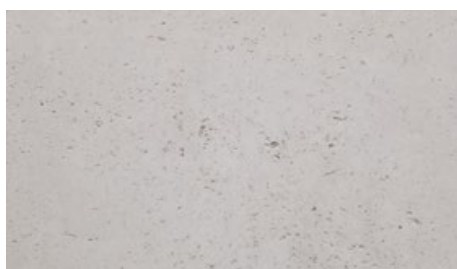

Piaskowy

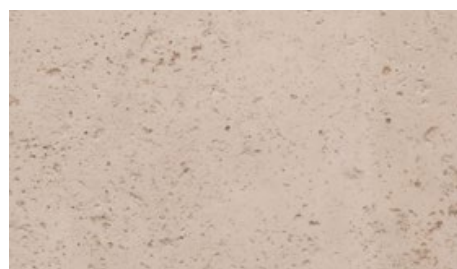

Kremowy

Pniak



wymiar [cm]	szt. / paleta	zakład	szt./m ²	waga 1 szt. [kg]	waga palety [kg]
Ø 37-39 x 3,5	50	Chyżne	6,67	7,9	405
kolor			cena zł/szt.		
			netto	brutto	
akacja, orzech			22,00	27,06	

Deska Antico

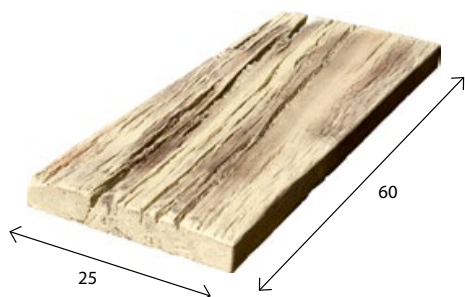

wymiar [cm]	szt. / paleta	zakład	szt./m ²	waga 1 szt. [kg]	waga palety [kg]
60 x 25 x 4	50	Chyżne	6,67	12,5	625
kolor			cena zł/szt.		
			netto	brutto	
akacja			25,00	30,75	



Pniak - akacja





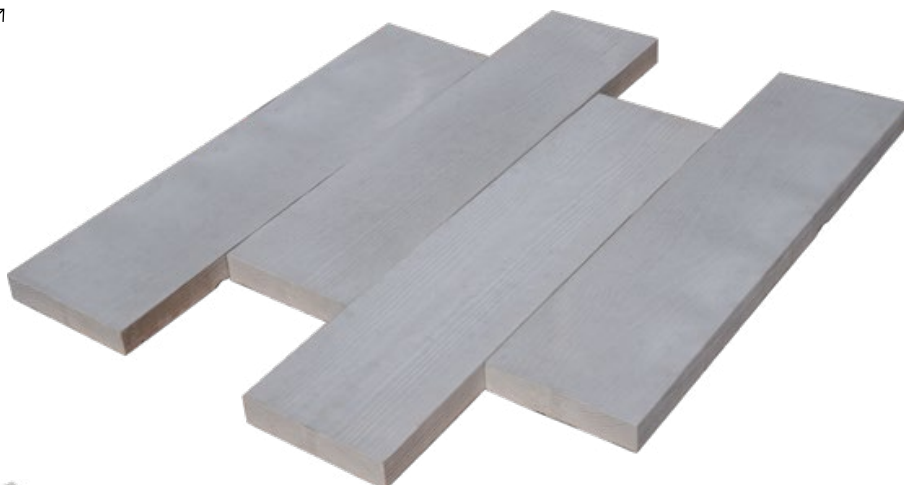
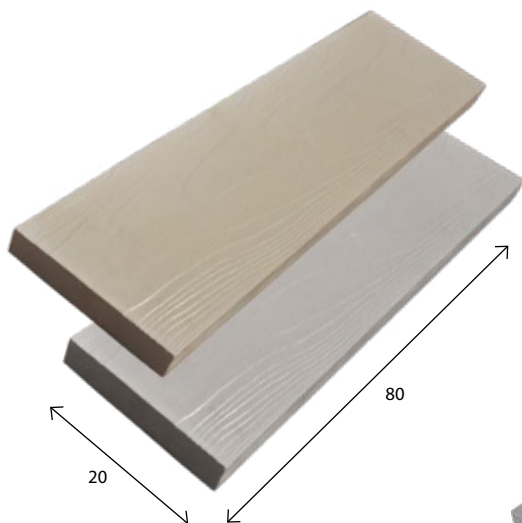

Deska Antico - akacja

Deska Molo

wymiar [cm]	szt. / paleta	zakład	szt./m ²	waga 1 szt. [kg]	waga palety [kg]
80 x 20 x 4	48	Chyżne	6,25	11,33	544
kolor			cena zł/szt.		
			netto	brutto	
szary, piaskowy			25,00	30,75	



Płyty Trawertyn - piaskowy, kremowy

produkt	wymiary [mm]	szt. / paleta	zakład	szt./m ²	waga 1 szt	waga palety	kolor	cena zł/szt.		
								netto	brutto	
Płyta Trawertyn Typ A	596 x 596 x 40		24	Chyżne	2,82	31	744	szary, żółty, piaskowy, kremowy	52,00	63,96
Płyta Trawertyn Typ B	596 x 396 x 40		24	Chyżne	4,23	22,5	540	szary, żółty, piaskowy, kremowy	35,00	43,05
Płyta Trawertyn Typ C	396 x 396 x 40		48	Chyżne	6,37	12,5	600	szary, żółty, piaskowy, kremowy	28,00	34,44
Płyta Trawertyn Typ D	396 x 196 x 40		48	Chyżne	12,82	6,2	298	szary, żółty, piaskowy, kremowy	15,00	18,45
Płyta Trawertyn Typ E	196 x 196 x 40		250	Chyżne	26,31	3	750	szary, żółty, piaskowy, kremowy	9,00	11,07

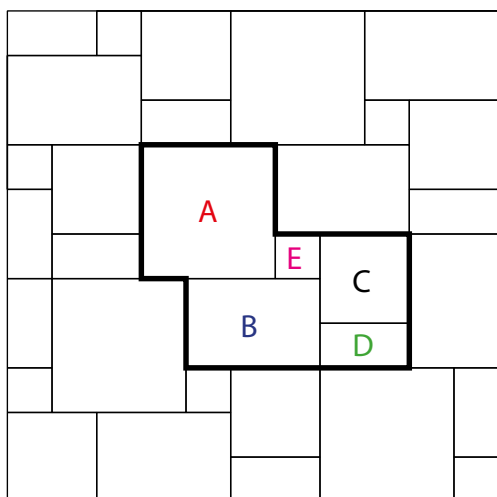

- A - 60 x 60 mm
- B - 60 x 40 mm
- C - 40 x 40 mm
- D - 40 x 20 mm
- E - 20 x 20 mm

Przykładowy sposób ułożenia Trawertynu

Ogrodzenia MODERNA

Ogrodzenie Moderna składa się z jednego typu pustaka i dedykowanemu mu daszka płaskiego z gładkim licem. Modułowa konstrukcja sprawia, że budowa ogrodzenia jest szybka i prosta. Moderna jest też idealnym rozwiązaniem do różnego rodzaju projektów ogrodowych: może pełnić funkcję podmurówki, służyć jako obrzeża klombów lub do konstrukcji donic. Wibropasowane, barwione w masie pustaki są hydrofobizowane. Wymiary są kalibrowane na wysokość. Trwałość i funkcjonalność ogrodzenia Moderna spełnia najwyższe standardy, co sprawia, że jest idealnym wyborem zarówno dla klientów indywidualnych, jak i firm i instytucji.

UWAGA: Stanowczo zalecamy po wybudowaniu zaimpregnować powierzchnię produktów. Impregnaty oraz środki do czyszczenia murków i ogrodzeń znajdują się na str. 96-98.

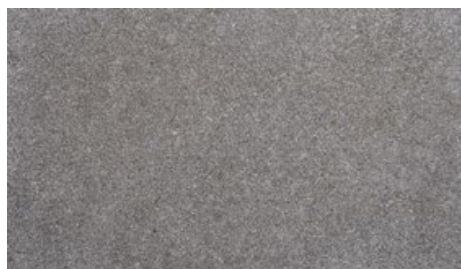

Szary



Czerwony

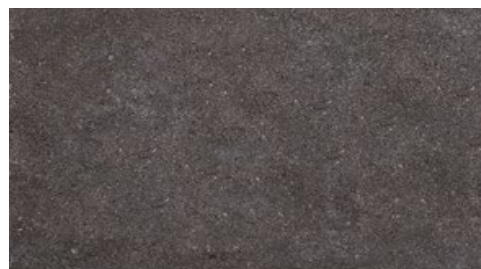

Czarny

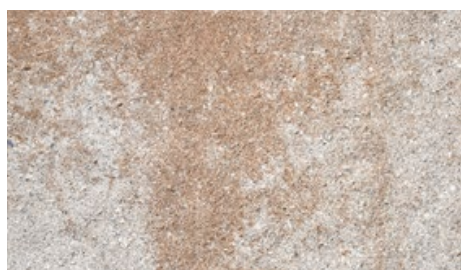

Pastello

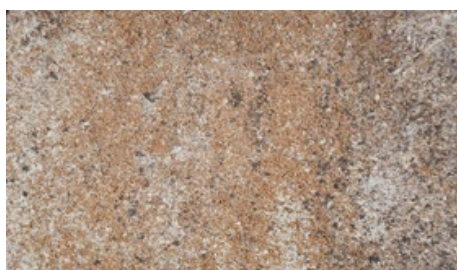

Terra

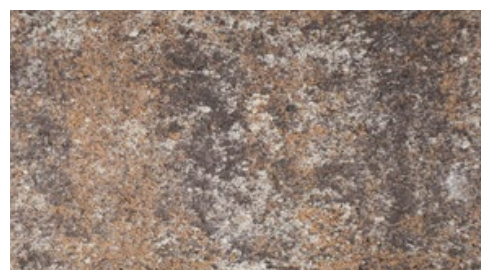

Piryt

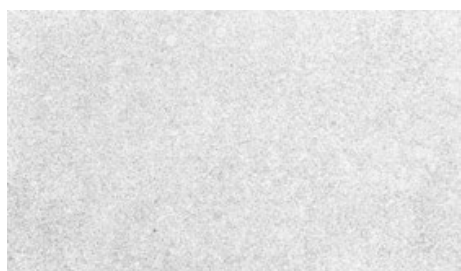

Biały



Andezyt



Onyks

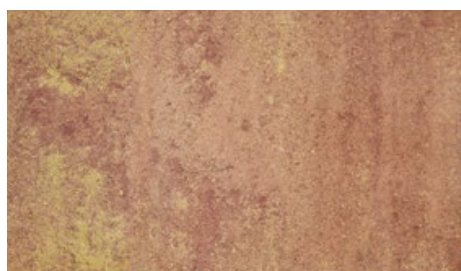

Barwy jesieni



Lawa

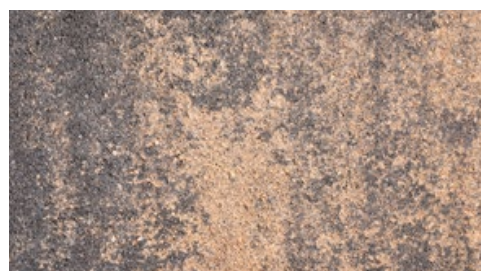

Kasztan

Bloczek słupkowy/cokołowy

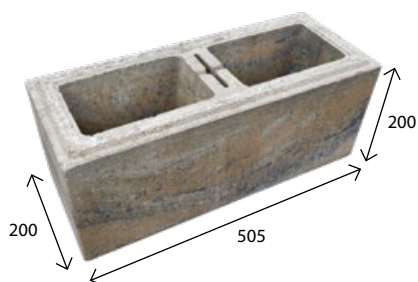

wymiar [mm]	szt. / paleta	zakład	szt./mb	waga 1 szt. [kg]	waga palety [kg]
200 x 505 x 200	50	Chyżne	1,98	22,4	1120
kolor			cena zł/szt.		
			netto	brutto	
szary			21,00	25,83	
czerwony, czarny			23,00	28,29	
pastello, kasztan, barwy jesieni, biały, lawa, andezyt, terra, piryt, onyks			25,50	31,37	

Daszek Moderna



wymiar [mm]	szt. / paleta	zakład	szt./mb	waga 1 szt. [kg]	waga palety [kg]
200 x 505 x 50	120	Chyżne	1,98	10,0	1250
kolor			cena zł/szt.		
			netto	brutto	
szary			21,00	25,83	
czerwony, czarny			23,00	28,29	
pastello, kasztan, barwy jesieni, biały, lawa, andezyt, terra, piryt, onyks			25,50	31,37	



Ogrodzenie Moderna - pastello

Ogrodzenia ORAWA

Ogrodzenia Orawa cechuje wyrazista estetyka kamiennego bloku oraz prosty i szybki montaż. Wibroprasowane pustaki posiadają ozdobne, łupane lico, które imituje kolorem i strukturą naturalny kamień, nadając ogrodzeniu ponadczasowy charakter. Wszystkie elementy są kalibrowane na wysokość, a wysoka jakość hydrofobizowanego i barwionego w masie betonu wzbogaconego kruszywem gwarantuje atrakcyjny wygląd ogrodzenia na lata.

UWAGA: Stanowczo zalecamy po wybudowaniu zaimpregnować powierzchnię produktów. Impregnaty oraz środki do czyszczenia murków i ogrodzeń znajdują się na str. 96-98.



Szary



Czerwony

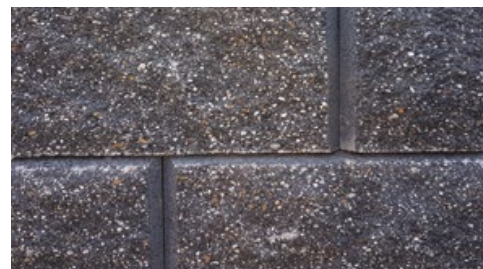

Czarny

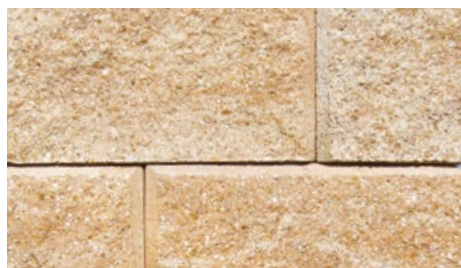

Pastello



Terra

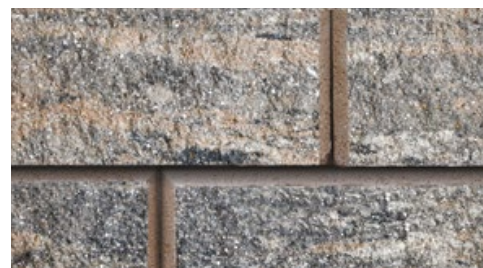

Piryt



Biały



Andezyt



Onyks



Barwy jesieni



Lawa

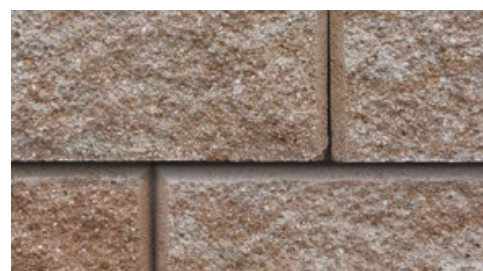

Kasztan

Bloczek słupkowy 220 i 370

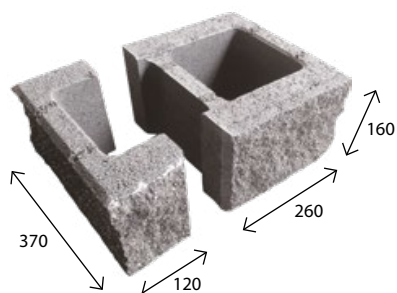
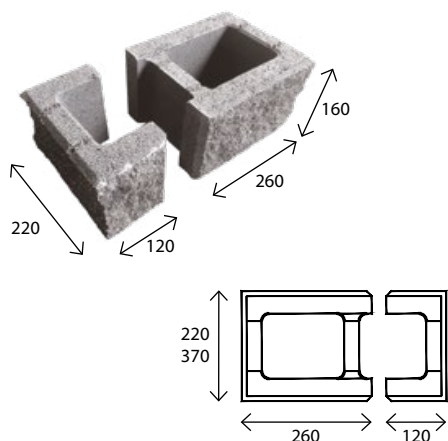

Bloczek słupkowy 220

wymiar [mm]	szt. / paleta	zakład	waga 1 szt. [kg]	waga palety [kg]
220 x 120 x 160 mały	80	Chyżne	5,00 mały	1300
220 x 260 x 160 duży	80		11,00 duży	
kolor			cena zł/szt.	
			netto	brutto
szary			15,00	18,45
czerwony, czarny			16,00	19,68
pastello, kasztan, barwy jesieni, biały, terra, piryt, onyks, lawa, andezyt			19,00	23,37

* Uwaga! Bloczek słupkowy składa się z dwóch elementów, które sprzedawane są razem.

Bloczek słupkowy 370

wymiar [mm]	szt. / paleta	zakład	waga 1 szt. [kg]	waga palety [kg]
370 x 120 x 160 mały	48	Chyżne	6,50 mały	1300
370 x 260 x 160 duży	48		15,00 duży	
kolor			cena zł/szt.	
			netto	brutto
szary			20,00	24,60
czerwony, czarny			21,00	25,83
pastello, kasztan, barwy jesieni, biały, terra, piryt, onyks, lawa, andezyt			24,00	29,52

Bloczek cokołowy 220 i 370

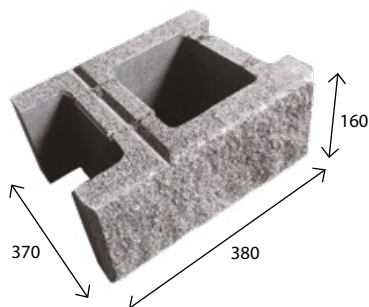
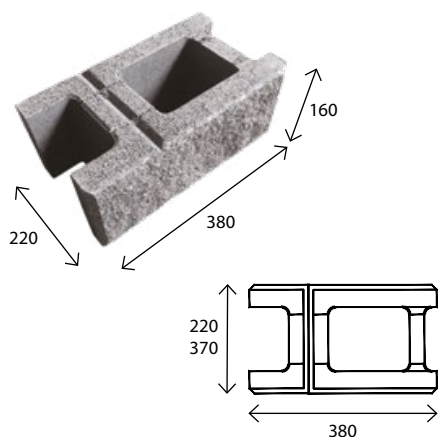

Bloczek cokołowy 220

wymiar [mm]	szt. / paleta	zakład	szt./mb	waga 1 szt. [kg]	waga palety [kg]
220 x 380 x 160	80	Chyżne	2,64	16,00	1300
kolor			cena zł/szt.		
			netto	brutto	
szary			14,00	17,22	
czerwony, czarny			15,00	18,45	
pastello, kasztan, barwy jesieni, biały, terra, piryt, onyks, lawa, andezyt			18,00	22,14	

Bloczek cokołowy 370

wymiar [mm]	szt. / paleta	zakład	szt./mb	waga 1 szt. [kg]	waga palety [kg]
370 x 380 x 160	48	Chyżne	2,64	21,50	1050
kolor			cena zł/szt.		
			netto	brutto	
szary			19,00	23,37	
czerwony, czarny			20,00	24,60	
pastello, kasztan, barwy jesieni, biały, terra, piryt, onyks, lawa, andezyt			23,00	28,29	

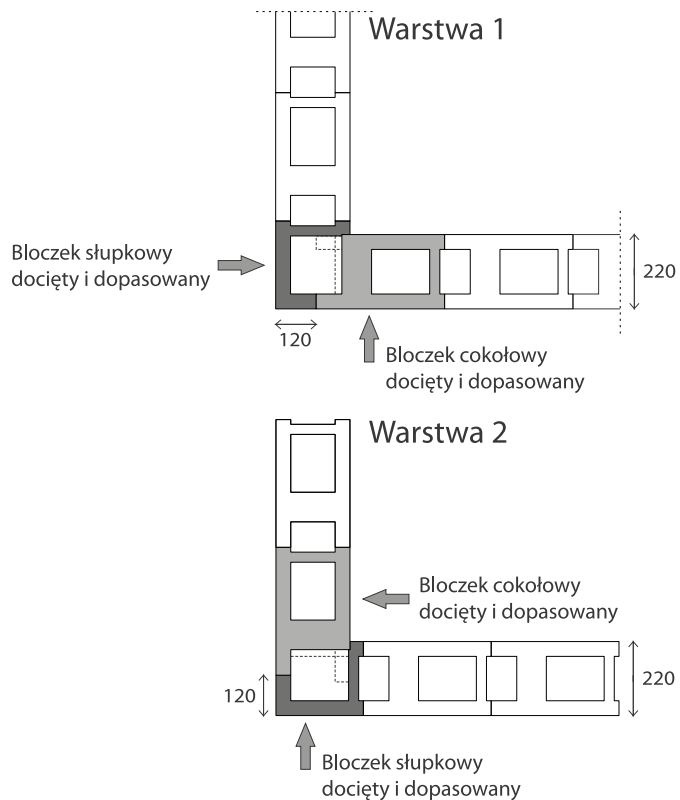
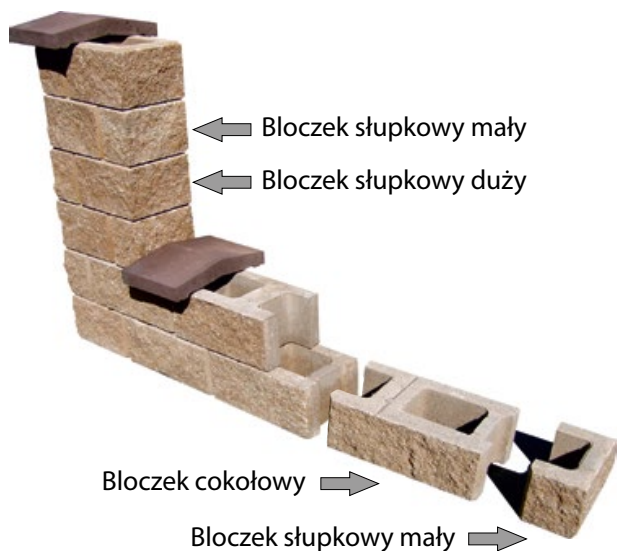

Ogrodzenie Orawa - piryt

Daszek płaski



* Pełna oferta daszków płaskich znajduje się na str. 52-53.

Daszek Orawa 220 i 370

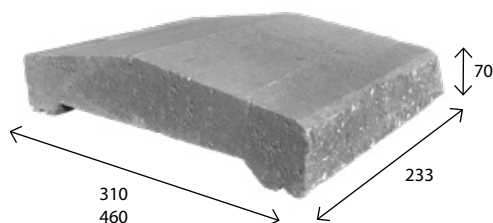

Daszek Orawa 220

wymiar [mm]	szt. / paleta	zakład	waga 1 szt. [kg]	waga palety [kg]
310 x 233 x 70	108	Chyżne	7,1	797
kolor			cena zł/szt.	
szary			netto	brutto
			14,00	17,22
czerwony, czarny, ciemny brąz, jasny brąz,			16,00	19,68

Daszek Orawa 370

wymiar [mm]	szt. / paleta	zakład	waga 1 szt. [kg]	waga palety [kg]
460 x 233 x 70	76	Chyżne	11,5	894
kolor			cena zł/szt.	
szary			netto	brutto
			20,00	24,60
czerwony, czarny, ciemny brąz, jasny brąz			23,00	28,29



Ogrodzenie Orawa - pastello

Daszek dwustronnie łupany



Cegła Country

wymiar [mm]	zakład	szt./mb	waga 1 szt. [kg]
180 x 900 x 75	Chyżne	1,11	26,4
kolor	cena zł/szt.		
	netto	brutto	
szary		40,00	49,20
czerwony, czarny		42,00	51,66
pastello, barwy jesieni, kasztan, biały, lawa, andezyt, piryt, onyks, terra		44,00	54,12

Błoczek/Płytką Country 20

wymiar [mm]	zakład	szt./mb	waga 1 szt. [kg]
260 x 900 x 75	Chyżne	1,11	38,1
kolor	cena zł/szt.		
	netto	brutto	
szary		47,00	57,81
czerwony, czarny		49,00	60,27
pastello, barwy jesieni, kasztan, biały, lawa, andezyt, piryt, onyks, terra		52,00	63,96

Orawa 220

wymiar [mm]	zakład	szt./mb	waga 1 szt. [kg]
280 x 900 x 75	Chyżne	1,11	41,1
kolor	cena zł/szt.		
	netto	brutto	
szary		49,00	60,27
czerwony, czarny		52,00	63,96
pastello, barwy jesieni, kasztan, biały, lawa, andezyt, piryt, onyks, terra		55,00	67,65

Orawa 370

wymiar [mm]	zakład	szt./mb	waga 1 szt. [kg]
440 x 900 x 75	Chyżne	1,11	64,50
kolor	cena zł/szt.		
	netto	brutto	
szary		80,00	98,40
czerwony, czarny		84,00	103,32
pastello, barwy jesieni, kasztan, biały, lawa, andezyt, piryt, onyks, terra		88,00	108,24

Daszek trójstronnie łupany startowy

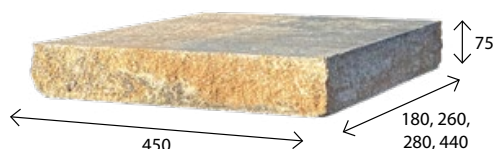

Cegła Country

wymiar [mm]	zakład	szt./mb	waga 1 szt. [kg]
180 x 450 x 75	Chyżne	2,22	13,2
kolor	cena zł/szt.		
	netto	brutto	
szary		26,00	31,98
czerwony, czarny		27,00	33,21
pastello, barwy jesieni, kasztan, biały, lawa, andezyt, piryt, onyks, terra		28,00	34,44

Błoczek/Płytką Country 20

wymiar [mm]	zakład	szt./mb	waga 1 szt. [kg]
260 x 450 x 75	Chyżne	2,22	19,1
kolor	cena zł/szt.		
	netto	brutto	
szary		30,00	36,90
czerwony, czarny		31,00	38,13
pastello, barwy jesieni, kasztan, biały, lawa, andezyt, piryt, onyks, terra		32,00	39,36

Daszek trójstronnie łupany startowy

Orawa 220

wymiar [mm]	zakład	szt./mb	waga 1 szt. [kg]
280 x 450 x 75	Chyżne	2,22	20,5
kolor	cena zł/szt.		
	netto	brutto	
szary	31,00	38,13	
czerwony, czarny	32,00	39,36	
pastello, barwy jesieni, kasztan, biały, lawa, andezyt, piryt, onyks, terra	33,00	40,59	

Orawa 370

wymiar [mm]	zakład	szt./mb	waga 1 szt. [kg]
440 x 450 x 75	Chyżne	2,22	32,3
kolor	cena zł/szt.		
	netto	brutto	
szary	43,00	52,89	
czerwony, czarny	45,00	55,35	
pastello, barwy jesieni, kasztan, biały, lawa, andezyt, piryt, onyks, terra	47,00	57,81	

Daszek czterostronnie łupany



Orawa 220

wymiar [mm]	zakład	szt./mb	waga 1 szt. [kg]
280 x 440 x 75	Chyżne	2,27	20,1
kolor	cena zł/szt.		
	netto	brutto	
szary	34,00	41,82	
czerwony, czarny	35,00	43,05	
pastello, barwy jesieni, kasztan, biały, lawa, andezyt, piryt, onyks, terra	36,00	44,28	

Orawa 370

wymiar [mm]	zakład	szt./mb	waga 1 szt. [kg]
440 x 440 x 75	Chyżne	2,27	31,5
kolor	cena zł/szt.		
	netto	brutto	
szary	46,00	56,58	
czerwony, czarny	48,00	59,04	
pastello, barwy jesieni, kasztan, biały, lawa, andezyt, piryt, onyks, terra	50,00	61,50	

Elementy Systemu Country służą do wznoszenia eleganckich donic, rabat i klombów, niewysokich murków, lekkich obrzeżowań i wielu innych konstrukcji małej architektury, jak meble ogrodowe, siedziska, paleniska czy grille. Bloczki, Płytki i Cegły przypominają wyglądem naturalne kamienie. Powstały w technologii łamania, a następnie obijania barwionych w masie i hydrofobizowanych płyt betonowych. Piękne barwy i naturalne faktury produktów w Systemie Country harmonijnie współgrają z wykonanymi w podobnej technologii Palisadami i Stopniami Cios Skalny. Elementy Systemu Country znakomicie prezentują się w otoczeniu bujnej zieleni w nastrojowych ogrodach.

UWAGA: Stanowczo zalecamy po wybudowaniu zaimpregnować powierzchnię produktów. Impregnaty oraz środki do czyszczenia murków i ogrodzeń znajdują się na str. 96-98.



Terra

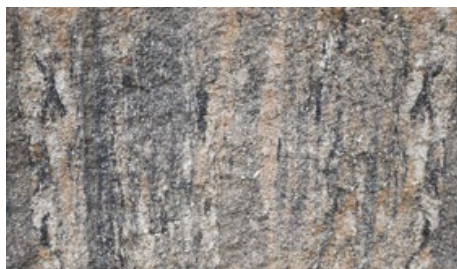

Piryt



Onyks



Andezyt



Pastello



Barwy Jesieni



Lawa



Kasztan

Bloczek Country 20



wymiar [mm]	szt. / paleta	zakład	szt./mb	waga 1 szt. [kg]	waga palety [kg]
200 x 200 x 150	120	Chyżne	5	13,04	1530
kolor			cena zł/szt.		
			netto	brutto	
lawą, andezyt, pastello, barwy jesieni, kasztan, piryt, onyks, terra			16,00	19,68	

wymiar [mm]	szt. / paleta	zakład	szt./mb	waga 1 szt. [kg]	waga palety [kg]
200 x 300 x 150	80	Chyżne	3,3	18,60	1530
kolor			cena zł/szt.		
			netto	brutto	
lawą, andezyt, pastello, barwy jesieni, kasztan, piryt, onyks, terra			21,00	25,83	

wymiar [mm]	szt. / paleta	zakład	szt./mb	waga 1 szt. [kg]	waga palety [kg]
200 x 400 x 150	60	Chyżne	2,5	25,16	1530
kolor			cena zł/szt.		
			netto	brutto	
lawą, andezyt, pastello, barwy jesieni, kasztan, piryt, onyks, terra			26,00	31,98	

Płytką Country 20



wymiar [mm]	szt. / paleta	zakład	szt./mb	waga 1 szt. [kg]	waga palety [kg]
200 x 200 x 75	192	Chyżne	5	6,50	1270
kolor			cena zł/szt.		
			netto	brutto	
lawą, andezyt, pastello, barwy jesieni, kasztan, piryt, onyks, terra			9,00	11,07	

wymiar [mm]	szt. / paleta	zakład	szt./mb	waga 1 szt. [kg]	waga palety [kg]
200 x 300 x 75	128	Chyżne	3,3	9,30	1210
kolor			cena zł/szt.		
			netto	brutto	
lawą, andezyt, pastello, barwy jesieni, kasztan, piryt, onyks, terra			11,00	13,53	

Cegła Country



wymiar [mm]	szt. / paleta	zakład	szt./mb	waga 1 szt. [kg]	waga palety [kg]
120 x 250 x 75	240	Chyżne	3,90	4,5	1080
kolor			cena zł/szt.		
			netto	brutto	
lawą, andezyt, pastello, barwy jesieni, kasztan, piryt, onyks, terra			6,50	8,00	

Daszek płaski



* Pełna oferta daszków płaskich znajduje się na str. 52-53.



Bloczek Country 20 - piryt



Cegielki BETONOWE

Wibroprasowane cegielki betonowe mają szerokie zastosowanie w budownictwie i aranżacji wnętrz. Wydłużona dzięki hydrofobizacji trwałość produktu pozwala na utrzymanie pięknego wyglądu nie tylko na elewacjach, ale także we wnętrzach. Często używane są do wykańczania fasad budynków, nadając im nowoczesny i estetyczny wygląd oraz do tworzenia dekoracyjnych ścian w salonach, kuchniach czy łazienkach. Cegielki betonowe dostępne są w stonowanej, eleganckiej paletce barw, która doskonale pasuje zarówno do tradycyjnej jak i nowoczesnej architektury. Ciepłe barwy pozwolą stworzyć przytulne, naturalne wnętrza i dobrze wyglądają z naturalnymi kamieniami elewacyjnymi, podczas gdy właściwie zastosowane subtelne odcienie szarości podkreślają minimalistyczny charakter obiektu.



Czerwony



Lawa



Onyks

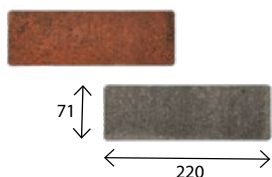

wymiar [mm]	szt. / paleta	zakład	szac.ilość szt./m ²	waga 1 szt. [kg]	waga palety [kg]
71 x 220 x 18	1210	Charsznica	57	0,7	850
kolor			cena zł/szt.		
			netto	brutto	
czerwony, lawa, onyks			1,20	1,48	

* Pozostałe kolory na specjalne zamówienie

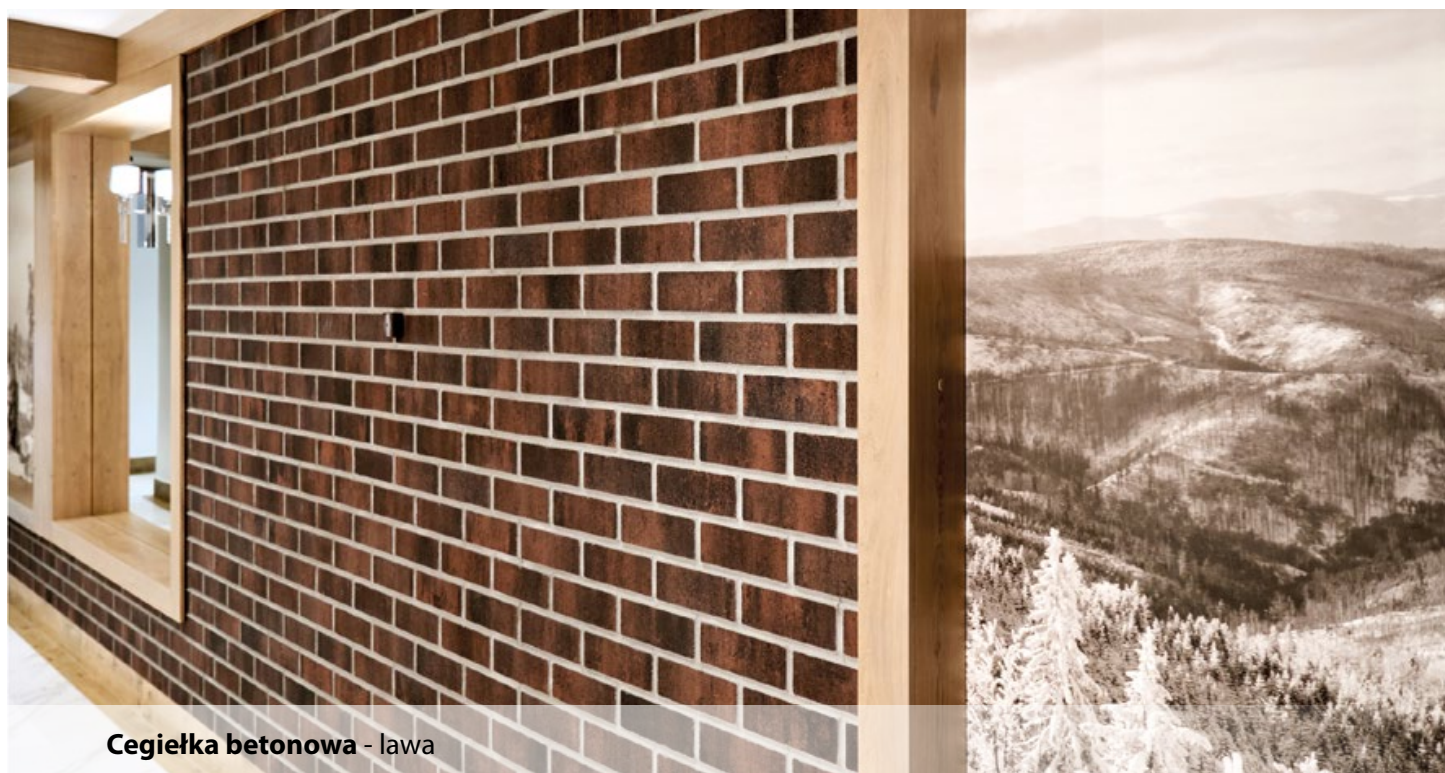

Cegielka betonowa - lawa

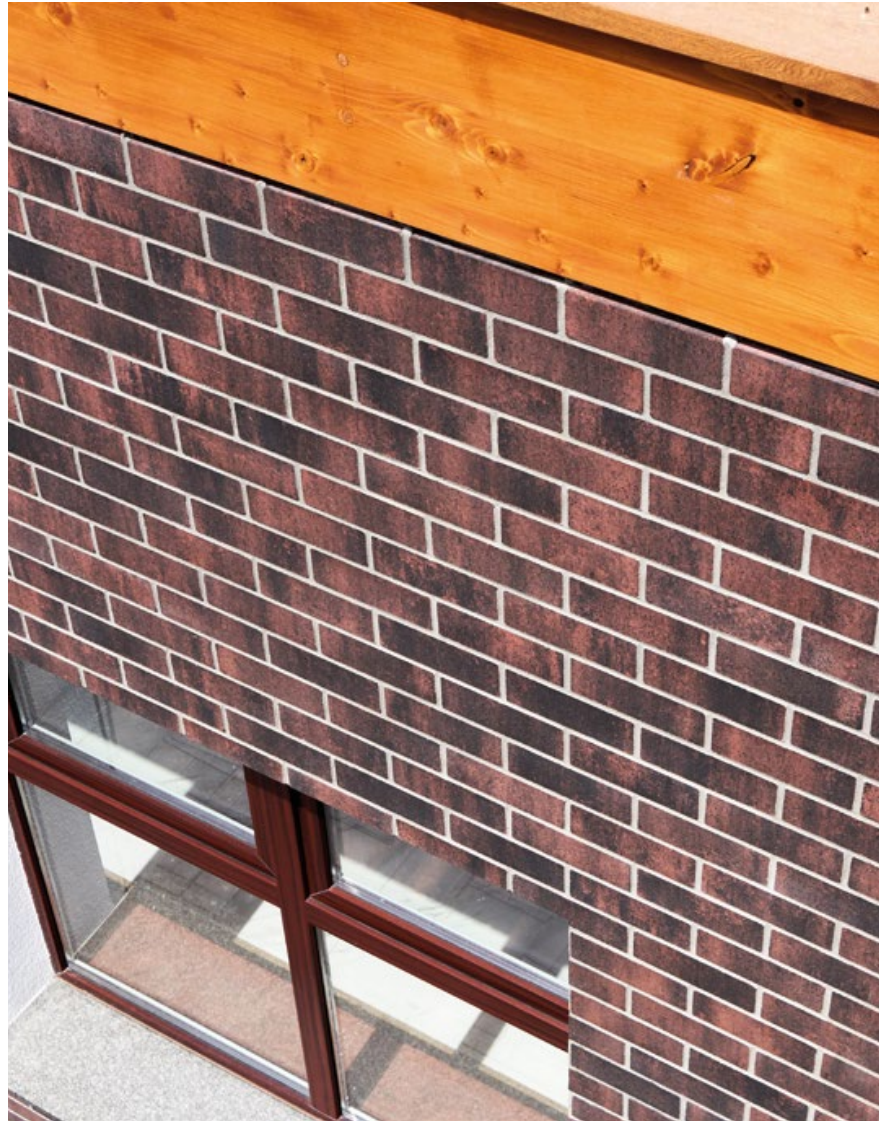

Stopnie SCHODOWE I PALISADY

Produkty Cios Skalny powstają w technologii łamania barwionych w masie i hydrofobizowanych płyt betonowych. Przypominają wyglądem naturalne kamienie. Doskonale komponują się z drewnem, ukazując pełnię swoich walorów w otoczeniu bujnej roślinności. Cechują je łupane powierzchnie licowe, barwy kolormix i stykowa zabudowa. Dzięki różnym rozmiarom Minipalisady i Palisady Cios Skalny służą do budowy m.in. obrzeżowań, tarasów, kwietników, niskich murków oporowych i konstrukcji schodów terenowych. Z kolei Stopnie Cios Skalny pozwalają na szybkie wykonanie gotowych schodów, dając też możliwości ich aranżacji w postaci np. biegów wachlarzowych.

UWAGA: Stanowczo zalecamy po wybudowaniu zaimpregnować powierzchnię produktów. Impregnaty oraz środki do czyszczenia murków i ogrodzeń znajdują się na str. 96-98.

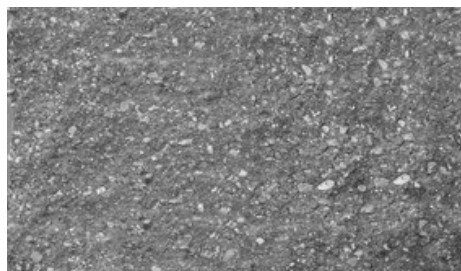

Szary



Czerwony



Czarny



Pastello



Terra

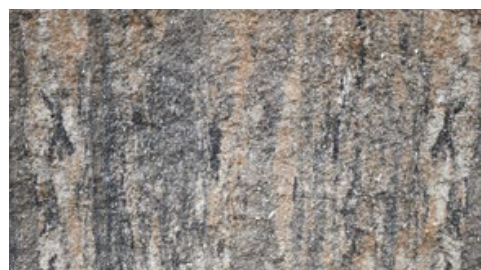

Piryt

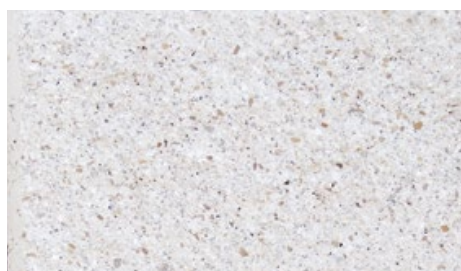

Biały



Andezyt

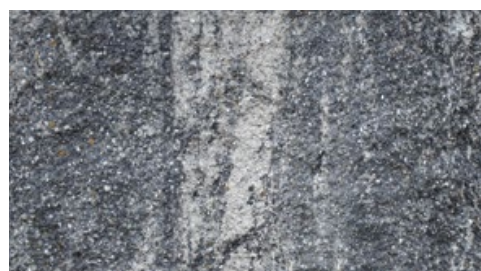

Onyks



Barwy jesieni



Lawa



Kasztan

Stopień Gładki

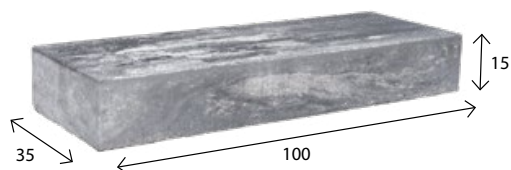

wymiar [cm]	szt. / paleta	zakład	waga 1 szt. [kg]	waga palety [kg]
35 x 100 x 15	12	Charsznica	118	1420
kolor			cena zł/szt.	
			netto	brutto
szary			80,00	98,40
czarny			85,00	104,55
biały, andezyt, onyks, pastello, kasztan			100,00	123,00

* Pozostałe kolory na specjalne zamówienie

Stopień Cios Skalny

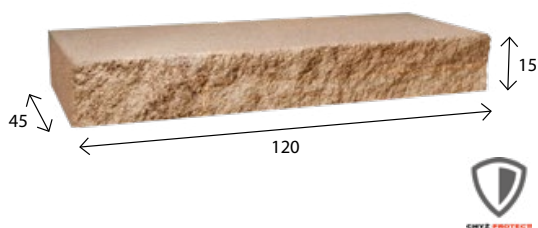

wymiar [cm]	szt. / paleta	zakład	waga 1 szt. [kg]	waga palety [kg]
45 x 120 x 15	10	Chyżne	180	1800
kolor			cena zł/szt.	
			netto	brutto
szary			90	110,70
czerwony, czarny			100	123,00
ława, andezyt, pastello, barwy jesieni, kasztan, biały, piryt, onyks, terra			120	147,60

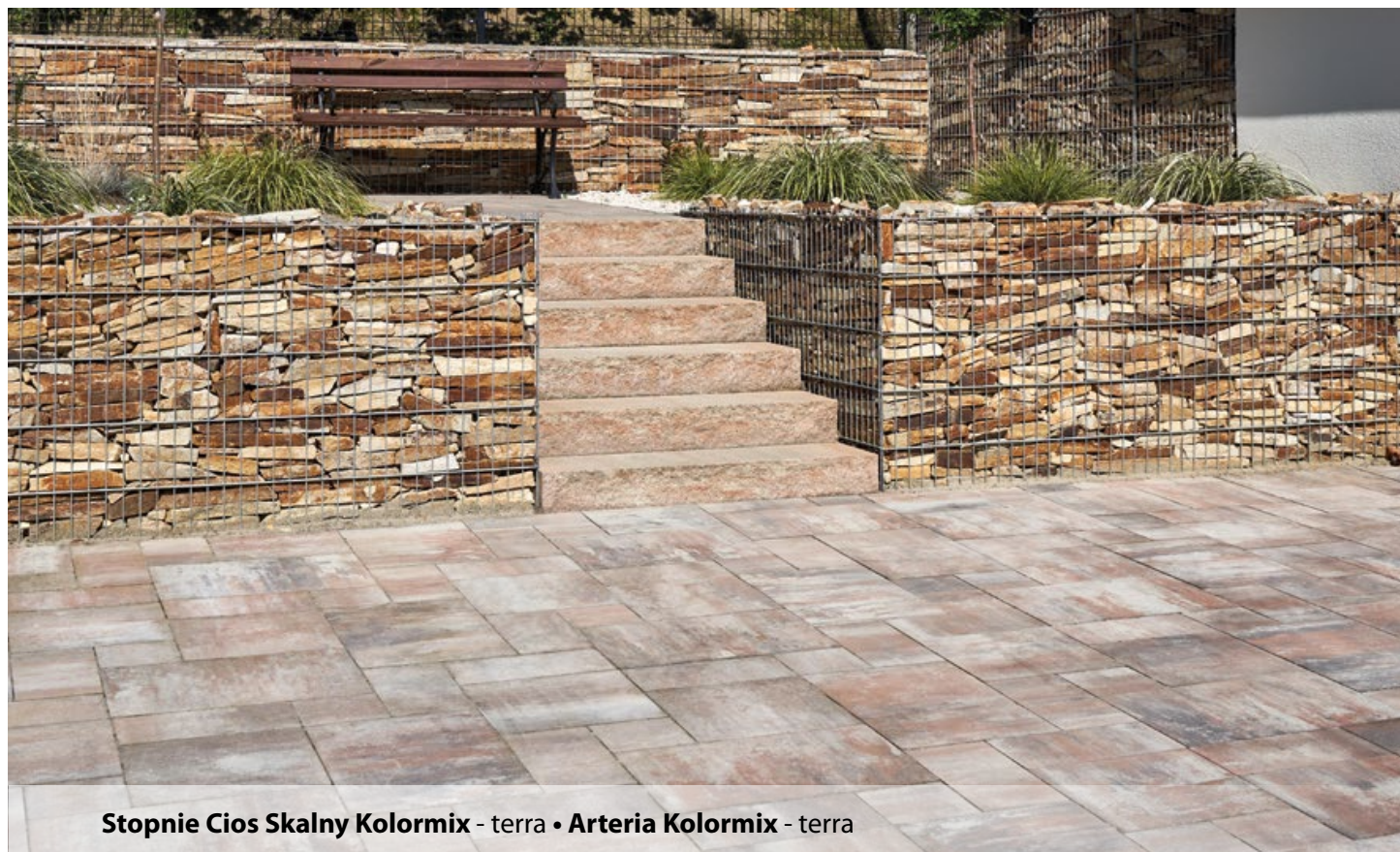

Stopnie Cios Skalny Kolormix - terra • Arteria Kolormix - terra

Minipalisada Cios Skalny

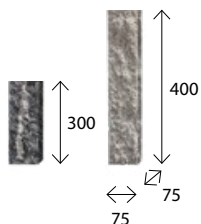

Minipalisada Cios Skalny 30

wymiar [mm]	szt. / paleta	zakład	szt./mb	waga 1 szt. [kg]	waga palety [kg]
75 x 75 x 300	360	Chyżne	13,3	3,80	1390
kolor			cena zł/szt.		
			netto	brutto	
szary			6,50	8,00	
czerwony, czarny			7,00	8,61	
pastello, barwy jesieni, kasztan, biały, lawa, andezyt, piryt, onyks, terra			7,50	9,23	

Minipalisada Cios Skalny 40

wymiar [mm]	szt. / paleta	zakład	szt./mb	waga 1 szt. [kg]	waga palety [kg]
75 x 75 x 400	240	Chyżne	13,3	5,10	1250
kolor			cena zł/szt.		
			netto	brutto	
szary			9,00	11,07	
czerwony, czarny			9,50	11,69	
pastello, barwy jesieni, kasztan, biały, lawa, andezyt, piryt, onyks, terra			10,00	12,30	

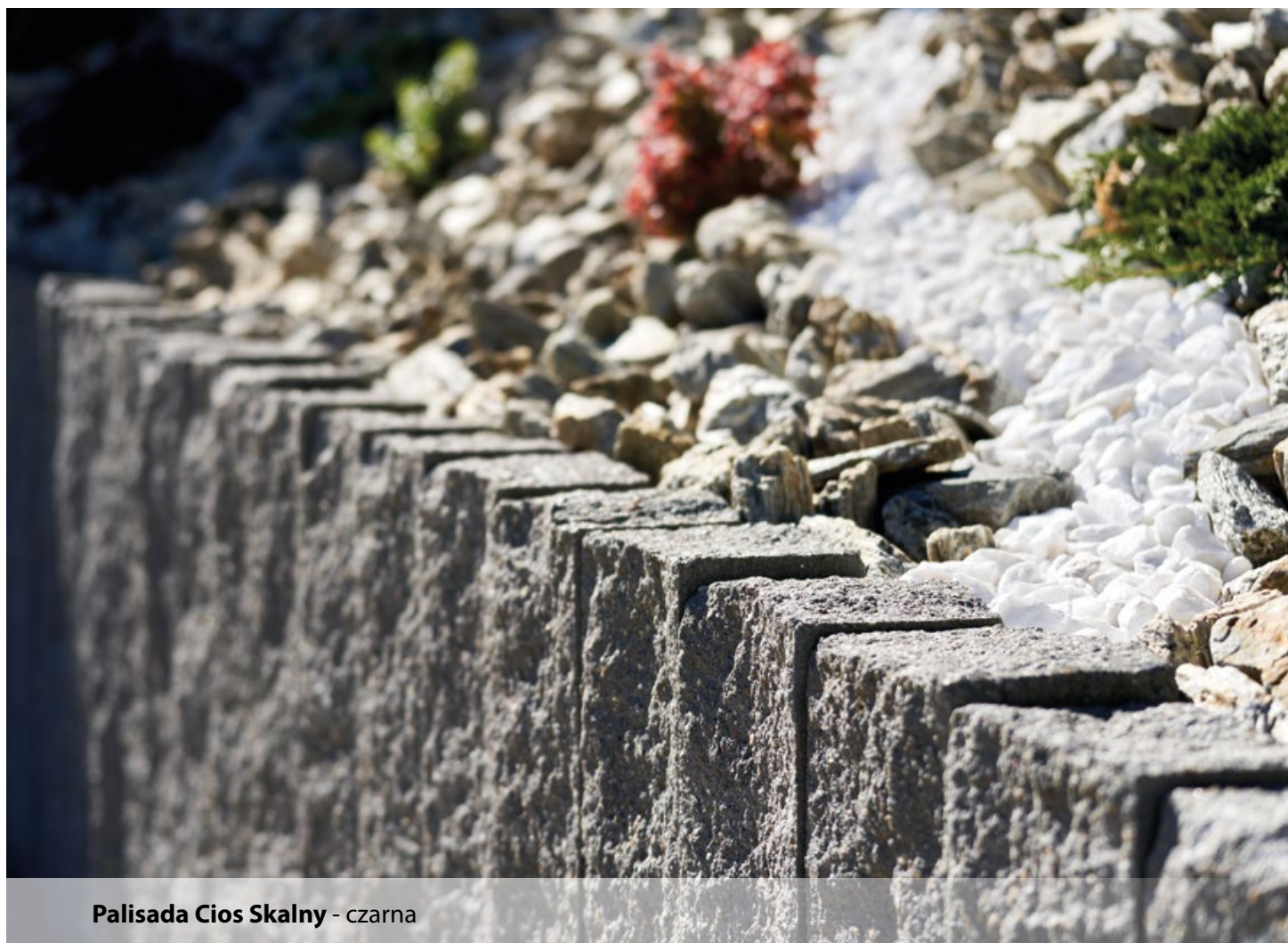

Palisada Cios Skalny - czarna

Palisada Cios Skalny

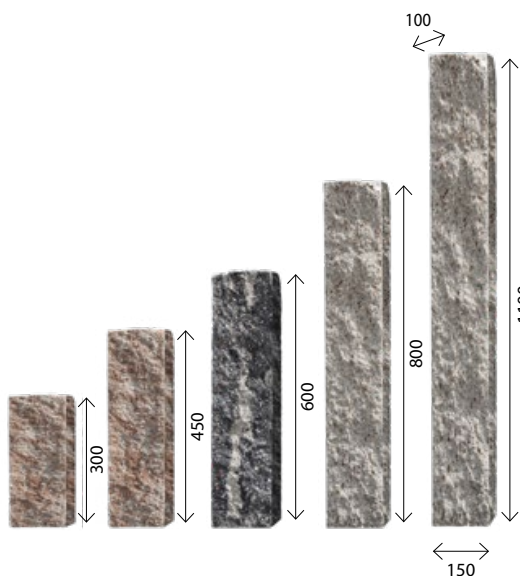

Palisada Cios Skalny 30

wymiar [mm]	szt. / paleta	zakład	szt./mb	waga 1 szt. [kg]	waga palety [kg]
150 x 100 x 300	100	Chyżne	6,7	9,9	1010
kolor			cena zł/szt.		
			netto	brutto	
szary			12,00	14,76	
czerwony, czarny			13,50	16,61	
pastello, barwy jesieni, kasztan, biały, lawa, andezyt, piryt, onyks, terra			16,00	19,68	

Palisada Cios Skalny 45

wymiar [mm]	szt. / paleta	zakład	szt./mb	waga 1 szt. [kg]	waga palety [kg]
150 x 100 x 450	80	Chyżne	6,7	15,6	1268
kolor			cena zł/szt.		
			netto	brutto	
szary			16,00	19,68	
czerwony, czarny			19,00	23,37	
pastello, barwy jesieni, kasztan, biały, lawa, andezyt, piryt, onyks, terra			22,50	27,68	

Palisada Cios Skalny 60

wymiar [mm]	szt. / paleta	zakład	szt./mb	waga 1 szt. [kg]	waga palety [kg]
150 x 100 x 600	60	Chyżne	6,7	20,9	1280
kolor			cena zł/szt.		
			netto	brutto	
szary			28,00	34,44	
czerwony, czarny			32,00	39,36	
pastello, barwy jesieni, kasztan, biały, lawa, andezyt, piryt, onyks, terra			36,00	44,28	

Palisada Cios Skalny 80

wymiar [mm]	szt. / paleta	zakład	szt./mb	waga 1 szt. [kg]	waga palety [kg]
150 x 100 x 800	40	Chyżne	6,7	27,2	1108
kolor			cena zł/szt.		
			netto	brutto	
szary			40,00	49,20	
czerwony, czarny			44,00	54,12	
pastello, barwy jesieni, kasztan, biały, lawa, andezyt, piryt, onyks, terra			48,00	59,04	

Palisada Cios Skalny 110

wymiar [mm]	szt. / paleta	zakład	szt./mb	waga 1 szt. [kg]	waga palety [kg]
150 x 100 x 1100	25	Chyżne	6,7	35	900
kolor			cena zł/szt.		
			netto	brutto	
szary			56,00	68,88	
czerwony, czarny			62,00	76,26	
pastello, barwy jesieni, kasztan, biały, lawa, andezyt, piryt, onyks, terra			68,00	83,64	

Palisada Kwadratowa 40

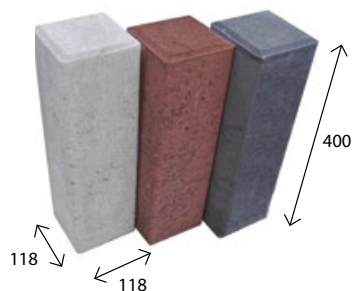

wymiar [mm]	szt. / paleta	zakład	szt./mb	waga 1 szt. [kg]	waga palety [kg]
118 x 118 x 400	45	Chyżne	8,5	12,20	600
kolor			cena zł/szt.		
			netto	brutto	
szary			9,20	11,32	
czerwony, czarny, oliwka, jasny brąz, ciemny brąz			12,20	15,01	

Palisada Okrągła

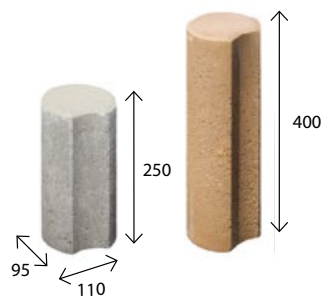

Palisada okrągła 25

wymiar [mm]	szt. / paleta	zakład	szt./mb	waga 1 szt. [kg]	waga palety [kg]
110 x 95 x 250	160	Charsznica	10,5	4,7	762
kolor			cena zł/szt.		
			netto	brutto	
szary			3,70	4,55	
czerwony, czarny, oliwka, jasny brąz, ciemny brąz			4,80	5,90	

Palisada okrągła 40

wymiar [mm]	szt. / paleta	zakład	szt./mb	waga 1 szt. [kg]	waga palety [kg]
110 x 95 x 400	54	Chyżne	10,5	7,5	410
kolor			cena zł/szt.		
			netto	brutto	
szary			5,80	7,13	
czerwony, czarny, oliwka, jasny brąz, ciemny brąz			7,20	8,86	



Palisada Okrągła - czarny • Granit Płukany - żółty • Granit Kolormix - andezyt

Palisada Prostokątna

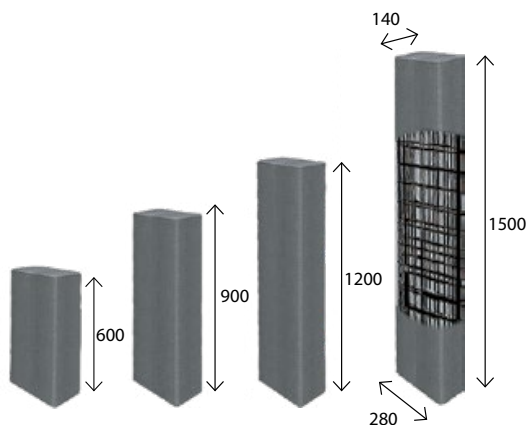

Palisada prostokątna 60

wymiar [mm]	szt. / paleta	zakład	szt./mb	waga 1 szt. [kg]	waga palety [kg]
280 x 140 x 600	36	Charsznica	3,6/7,1	47	1630
kolor			cena zł/szt.		
			netto	brutto	
szary			38,00	46,74	
czarny			50,00	61,50	

Palisada prostokątna 90

wymiar [mm]	szt. / paleta	zakład	szt./mb	waga 1 szt. [kg]	waga palety [kg]
280 x 140 x 900	18	Charsznica	3,6/7,1	67	1205
kolor			cena zł/szt.		
			netto	brutto	
szary			55,00	67,65	
czarny			69,00	84,87	

Palisada prostokątna 120

wymiar [mm]	szt. / paleta	zakład	szt./mb	waga 1 szt. [kg]	waga palety [kg]
280 x 140 x 1200	18	Charsznica	3,6/7,1	89	1560
kolor			cena zł/szt.		
			netto	brutto	
szary			72,00	88,56	
czarny			92,00	113,16	

Palisada prostokątna 150

wymiar [mm]	szt. / paleta	zakład	szt./mb	waga 1 szt. [kg]	waga palety [kg]
280 x 140 x 1500	12	Charsznica	3,6/7,1	113	1360
kolor			cena zł/szt.		
			netto	brutto	
szary			142,00	174,66	
czarny			169,00	207,87	

* Palisada wys. 150 cm jest dodatkowo zbrojona

Zasady zabudowy palisad

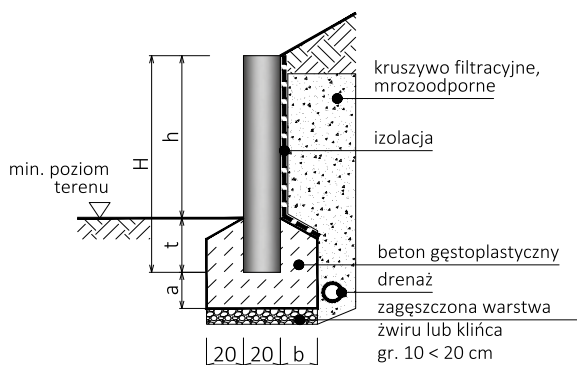

wys. palisady H [cm]	h max. [cm]	t min. [cm]	a [cm]	b [cm]
60	45	15	10 < 20	20
80	60	20	20	20
100	75	25	80 - t	20
120	90	30	80 - t	20 < 30
150	120	30	80 - t	30 < 40

Palisada Rondo

Palisada Rondo 60

wymiar [mm]	szt. / paleta	zakład	szt./mb	waga 1 szt. [kg]	waga palety [kg]
200 x 175 x 600	40	Charsznica	5,7	34	1325
kolor			cena zł/szt.		
			netto	brutto	
szary			33,00	40,59	
czarny			43,00	52,89	

Palisada Rondo 80

wymiar [mm]	szt. / paleta	zakład	szt./mb	waga 1 szt. [kg]	waga palety [kg]
200 x 175 x 800	20	Charsznica	5,7	43	865
kolor			cena zł/szt.		
			netto	brutto	
szary			41,00	50,43	
czarny			55,00	67,65	

Palisada Rondo 100

wymiar [mm]	szt. / paleta	zakład	szt./mb	waga 1 szt. [kg]	waga palety [kg]
200 x 175 x 1000	20	Charsznica	5,7	55	1065
kolor			cena zł/szt.		
			netto	brutto	
szary			48,00	59,04	
czarny			64,00	78,72	

Palisada Rondo 120

wymiar [mm]	szt. / paleta	zakład	szt./mb	waga 1 szt. [kg]	waga palety [kg]
200 x 175 x 1200	20	Charsznica	5,7	64	1265
kolor			cena zł/szt.		
			netto	brutto	
szary			56,00	68,88	
czarny			74,00	91,02	

Palisada Rondo 150

wymiar [mm]	szt. / paleta	zakład	szt./mb	waga 1 szt. [kg]	waga palety [kg]
200 x 175 x 1500	20	Charsznica	5,7	80	1585
kolor			cena zł/szt.		
			netto	brutto	
szary			99,00	121,77	
czarny			119,00	146,37	

* Palisada wys. 150 cm jest dodatkowo zbrojona

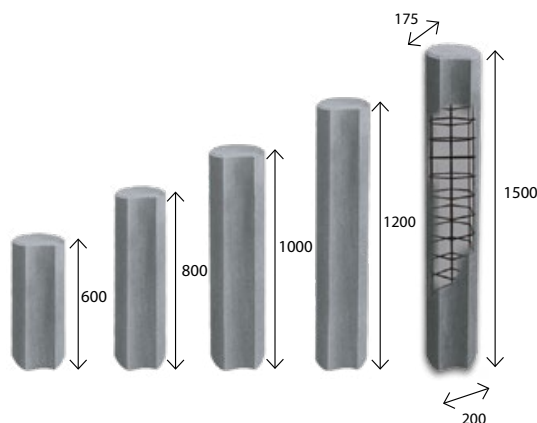



Palisada Rondo - szary



Palisada Prostokątna - szary. Ogród wystawowy w Turanach.

Gazony to elementy małej architektury ogrodowej. Pełnią przede wszystkim funkcję praktycznych elementów umocnień skarp oraz innych nierówności terenu. Mogą być również stosowane jako pojemniki na rośliny. Neutralna, uniwersalna kolorystyka umożliwia ich wykorzystanie w różnych typach zagospodarowania przestrzeni – zarówno nowoczesnych, jak i tradycyjnych. Cztery warianty wymiarowe pozwalają na dostosowanie elementów do specyficznych potrzeb projektu. Prosta forma z pionowymi żłobieniami oraz okrągłym wycięciem ułatwia łączenie poszczególnych modułów, co umożliwia tworzenie układów łukowych i innych kształtów dostosowanych do ukształtowania terenu.



Szary



Czarny



Czerwony



Jasny brąz

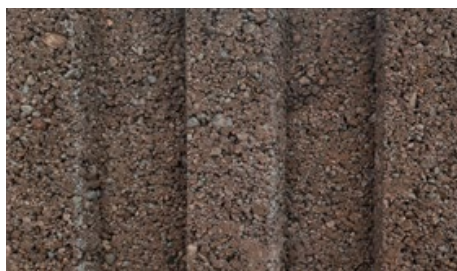

Ciemny brąz

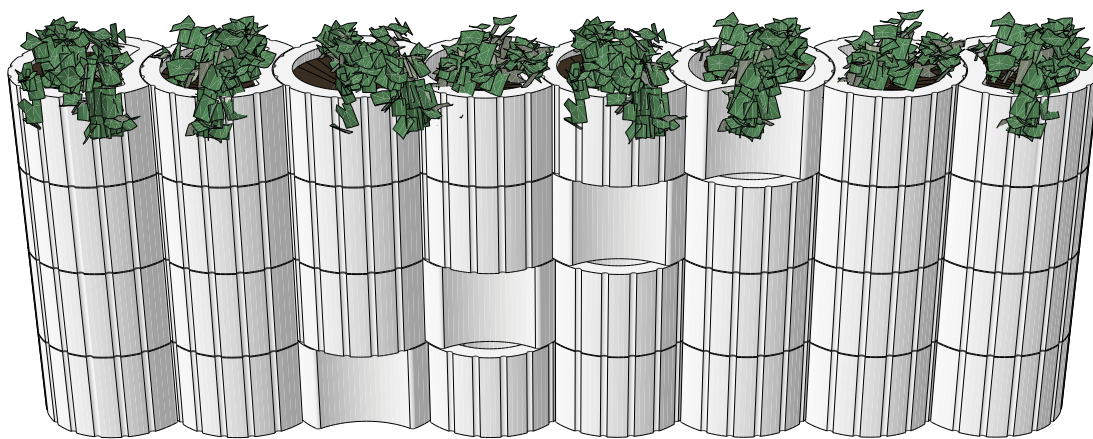

Przykładowe ułożenie gazonów

GAZONY

Gazon 35/20

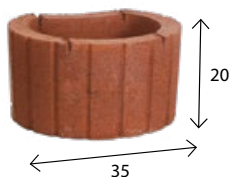

wymiar [cm]	szt. / paleta	zakład	szt./mb	waga 1 szt. [kg]	waga palety [kg]
Ø 35, wys. 20	54	Turany	3,5	18	1180
kolor			cena zł/szt.		
			netto	brutto	
szary			15,50	19,07	
czerwony, czarny, oliwka, jasny brąz, ciemny brąz			17,50	21,53	

* Wyprodukowane z drobnego kruszywa

Gazon 35/30

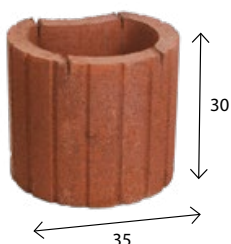

wymiar [cm]	szt. / paleta	zakład	szt./mb	waga 1 szt. [kg]	waga palety [kg]
Ø 35, wys. 30	36	Chyżne	3,5	26	970
kolor			cena zł/szt.		
			netto	brutto	
szary			19,00	23,37	
czerwony, czarny, jasny brąz, ciemny brąz			22,00	27,06	

* Wyprodukowane z grubego kruszywa

Gazon 50/30

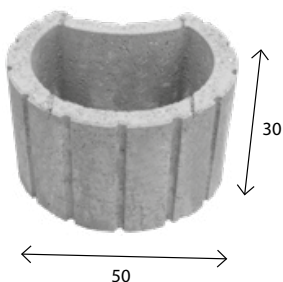

wymiar [cm]	szt. / paleta	zakład	szt./mb	waga 1 szt. [kg]	waga palety [kg]
Ø 50, wys. 30	16	Turany	2	60	940
kolor			cena zł/szt.		
			netto	brutto	
szary			28,00	34,44	
czerwony, czarny, oliwka, jasny brąz, ciemny brąz			34,00	41,82	

* Wyprodukowane z drobnego kruszywa

Gardenflor

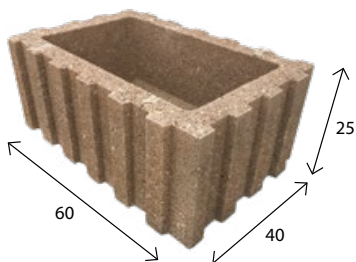

wymiar [cm]	szt. / paleta	zakład	szt./mb	waga 1 szt. [kg]	waga palety [kg]
40 x 60 x 25	24	Charsznica	1,5/2,5	50	1220
kolor			cena zł/szt.		
			netto	brutto	
szary			33,00	40,59	
czerwony, czarny, jasny brąz, ciemny brąz			39,00	47,97	

* Wyprodukowane z grubego kruszywa

Kostki KLASYCZNE

Wśród kostek standardowych znajdują Państwo kostki uznane przez klientów, za uniwersalne w układaniu geometrycznych wzorów. Kostki standardowe to produkty znane od lat i wciąż popularne. Są połączeniem prostego designu i doskonałej jakości w korzystnej cenie. Występują w podstawowej palecie kolorystycznej i nie wyróżniają się specjalnym wykończeniem tak, jak kostki brukowe z grupy Premium – płukane, śrutowane, obijane antico czy kolormix. Dzięki temu charakteryzują się dużą uniwersalnością i sprawdzają się w wielu miejscach, na dużych powierzchniach, poprawnie dopasowując się do otoczenia. Nadają się zarówno do budowy alejek ogrodowych i podjazdów, jak i do zabudowy placów i terenów użyteczności publicznej.

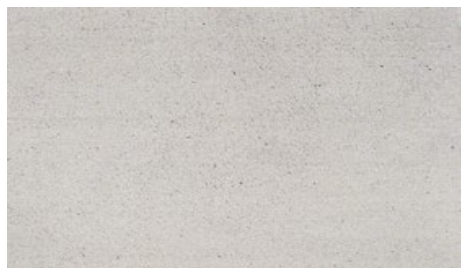

Biały

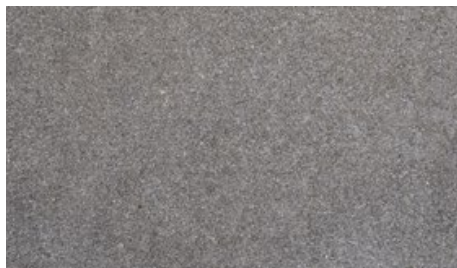

Szary

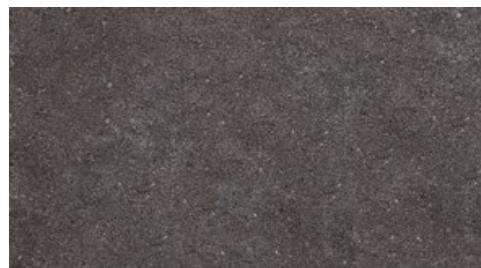

Czarny



Żółty



Pomarańczowy



Czerwony

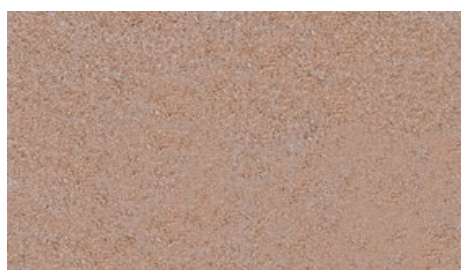

Jasny brąz



Ciemny brąz



Oliwka

Metropolis 4 cm

mikrofaza

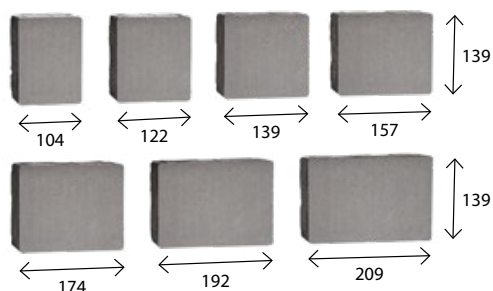

wymiar [mm]	szt. / paleta	zakład	m ² /paleta	waga palety [kg]
104 x 139	112	Charsznica	17,36	1530
122 x 139	112			
139 x 139	112			
157 x 139	112			
174 x 139	112			
192 x 139	112			
209 x 139	112			
kolor			cena zł/m ²	
			netto	brutto
szary			43,00	52,89
czerwony, czarny, jasny brąz, ciemny brąz			47,00	57,81
pomarańczowy, żółty			51,00	62,73
biały			56,00	68,88

Akropolis 6 cm

bez fazy

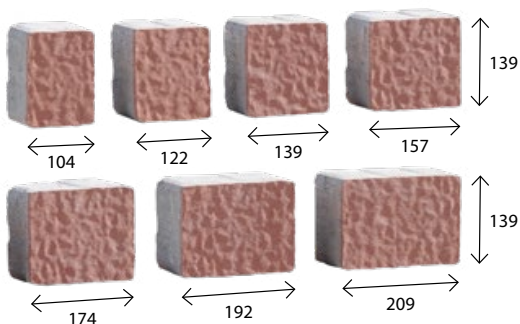

wymiar [mm]	szt. / paleta	zakład	m ² /paleta	waga palety [kg]
104 x 139	70	Chyżne Charsznica	10,85	1430
122 x 139	70			
139 x 139	70			
157 x 139	70			
174 x 139	70			
192 x 139	70			
209 x 139	70			
kolor			cena zł/m ²	
			netto	brutto
szary			48,00	59,04
czerwony, czarny, jasny brąz, ciemny brąz			52,00	63,96
pomarańczowy, żółty			56,00	68,88
biały			61,00	75,03

Arto 6 cm

bez fazy

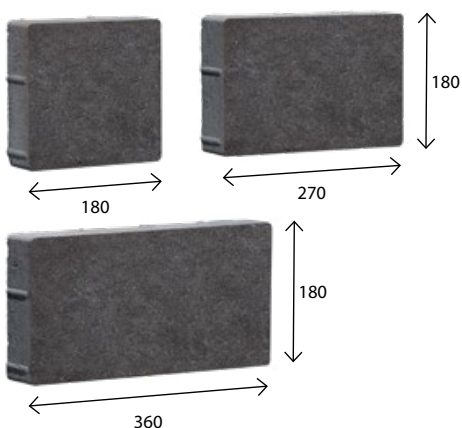

wymiar [mm]	szt. / paleta	zakład	m ² /paleta	waga palety [kg]
180 x 180	60	Charsznica	10,50	1340
270 x 180	70			
360 x 180	80			
kolor			cena zł/m ²	
			netto	brutto
szary			53,00	65,19
czerwony, czarny, jasny brąz, ciemny brąz			57,00	70,11
pomarańczowy, żółty			61,00	75,03
biały			66,00	81,18

Cegła 6 cm

bez fazy

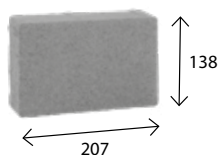

wymiar [mm]	szt. / paleta	zakład	m ² /paleta	waga palety [kg]
207 x 138	420	Charsznica	12,00	1520
kolor			cena zł/m ²	
			netto	brutto
szary			48,00	59,04
czerwony, czarny, jasny brąz, ciemny brąz			52,00	63,96
pomarańczowy, żółty			56,00	68,88

Granit 6 cm

bez fazy

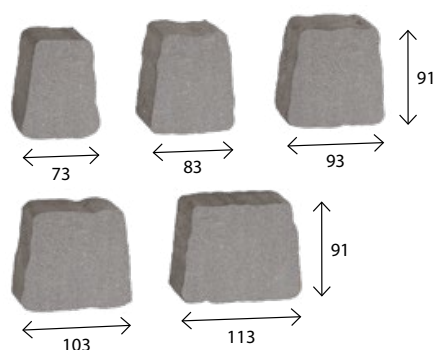

wymiar [mm]	szt. / paleta	zakład	m ² /paleta	waga palety [kg]
73 x 53 x 91	240	Charsznica	10,50	1450
83 x 63 x 91	300			
93 x 73 x 91	210			
103 x 83 x 91	330			
113 x 93 x 91	180			
kolor			cena zł/m ²	
			netto	brutto
szary			48,00	59,04
czerwony, czarny, jasny brąz, ciemny brąz			52,00	63,96
pomarańczowy, żółty			56,00	68,88

Metropolis 6 cm

mikrofaza

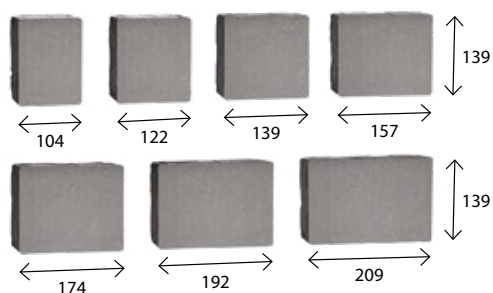

wymiar [mm]	szt. / paleta	zakład	m ² /paleta	waga palety [kg]
104 x 139	70	Chyżne Charsznica	10,85	1430
122 x 139	70			
139 x 139	70			
157 x 139	70			
174 x 139	70			
192 x 139	70			
209 x 139	70			
kolor			cena zł/m ²	
			netto	brutto
szary			48,00	59,04
czerwony, czarny, jasny brąz, ciemny brąz			52,00	63,96
pomarańczowy, żółty			56,00	68,88
biały			61,00	75,03

Parko 6 cm

bez fazy

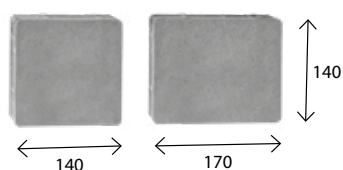

wymiar [mm]	szt. / paleta	zakład	m ² /paleta	waga palety [kg]
140 x 140	280	Charsznica	12,20	1560
170 x 140	280			
kolor			cena zł/m ²	
			netto	brutto
szary			48,00	59,04
czerwony, czarny, jasny brąz, ciemny brąz			52,00	63,96
pomarańczowy, żółty			56,00	68,88

Patio 6 cm

mikrofaza

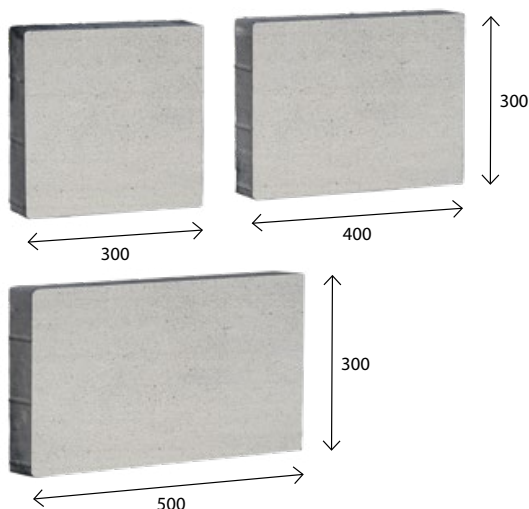

wymiar [mm]	szt. / paleta	zakład	m ² /paleta	waga palety [kg]
300 x 300	30	Charsznica	10,80	1400
400 x 300	30			
500 x 300	30			
kolor			cena zł/m ²	
			netto	brutto
szary			53,00	65,19
czerwony, czarny, jasny brąz, ciemny brąz			57,00	70,11
pomarańczowy, żółty			61,00	75,03
biały			66,00	81,18

Trento 6 cm

bez fazy

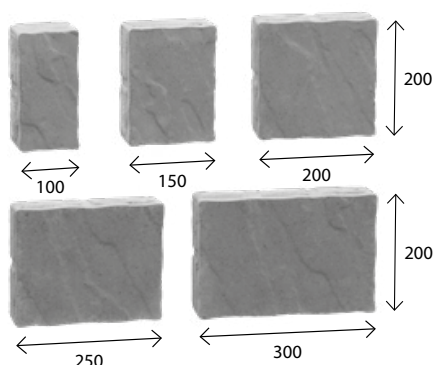

wymiar [mm]	szt. / paleta	zakład	m ² /paleta	waga palety [kg]
100 x 200	50	Turany	9,20	1320
150 x 200	70			
200 x 200	70			
250 x 200	30			
300 x 200	30			
kolor			cena zł/m ²	
			netto	brutto
szary			54,00	66,42
jasny brąz, ciemny brąz			58,00	71,34

Wizja 6 cm

mikrofaza

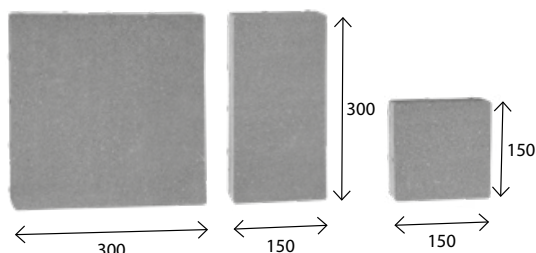

wymiar [mm]	szt. / paleta	zakład	m ² /paleta	waga palety [kg]
150 x 150	60	Chyżne Charsznica	10,80	1420
300 x 150	70			
300 x 300	70			
kolor			cena zł/m ²	
			netto	brutto
szary			48,00	59,04
czerwony, czarny, jasny brąz, ciemny brąz			52,00	63,96
pomarańczowy, żółty			56,00	68,88
biały			61,00	75,03

City Park 7 cm

bez fazy

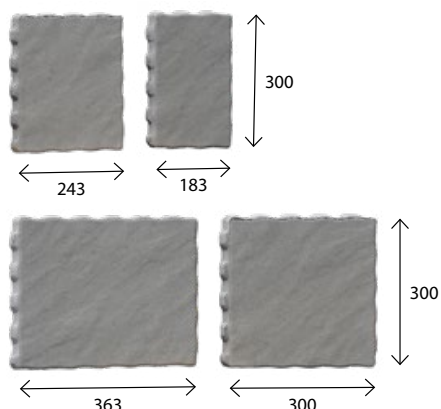

wymiar [mm]	szt. / paleta	zakład	m ² /paleta	waga palety [kg]
183 x 300	30	Charsznica	9,73	1460
243 x 300	30			
300 x 300	30			
363 x 300	30			
kolor			cena zł/m ²	
			netto	brutto
szary			57,00	70,11
czerwony, czarny			62,00	76,26

Akropolis 8 cm

bez fazy

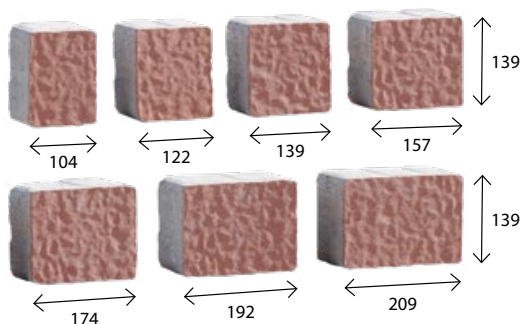

wymiar [mm]	szt. / paleta	zakład	m ² /paleta	waga palety [kg]
104 x 139	56	Chyżne Charsznica	8,68	1440
122 x 139	56			
139 x 139	56			
157 x 139	56			
174 x 139	56			
192 x 139	56			
209 x 139	56			
kolor			cena zł/m ²	
			netto	brutto
szary			54,00	66,42
czerwony, czarny, ciemny brąz			58,00	71,34
żółty			62,00	76,26

Arteria 8 cm

mikrofaza

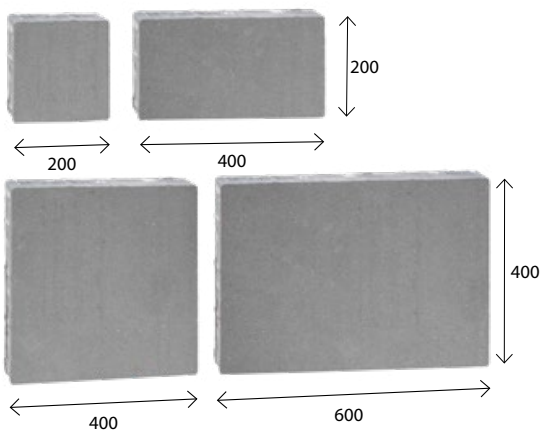

wymiar [mm]	szt. / paleta	zakład	m ² /paleta	waga palety [kg]
200 x 200	16	Charsznica	9,60	1650
400 x 200	32			
400 x 400	16			
600 x 400	16			
kolor			cena zł/m ²	
			netto	brutto
szary			59,00	72,57
czerwony, czarny			63,00	77,49

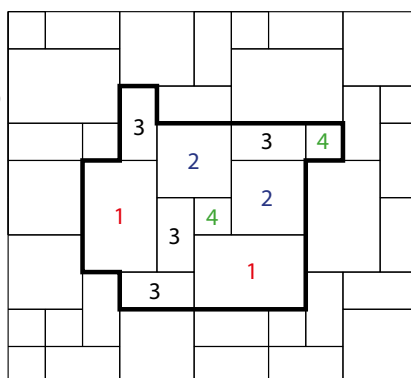

- 1 - 600 x 400 mm
- 2 - 400 x 400 mm
- 3 - 400 x 200 mm
- 4 - 200 x 200 mm

Przykładowy sposób ułożenia kostek Arteria

Bulwar 8 cm

mikrofaza

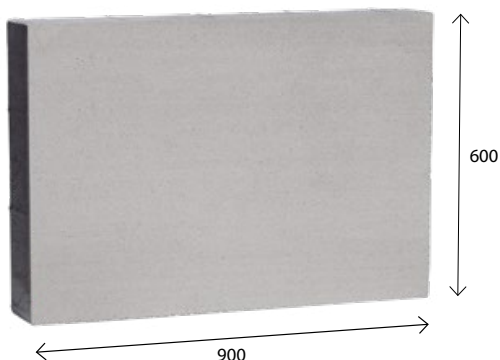

wymiar [mm]	m ² / paleta	zakład	szt. /paleta	waga palety [kg]
900 x 600	8,64	Charsznica	16	1540
kolor			cena zł/szt.	
			netto	brutto
szary			46,00	56,58
czerwony, czarny			50,00	61,50
biały			54,00	66,42



Bulwar klasyczny - szary

Eko-kostka 8 cm

faza

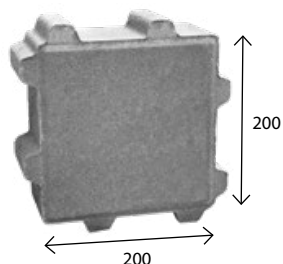

wymiar [mm]	szt. / paleta	zakład	m ² /paleta	waga palety [kg]
200 x 200	240	Chyżne Charsznica	9,60	1380
kolor			cena zł/m ²	
			netto	brutto
szary			54,00	66,42
czerwony, czarny			58,00	71,34

Sposób ułożenia Eko-kostki:

Jeżeli teren jest biologicznie czynny, zgodnie z definicją z §3 pkt 22 Rozporządzenia MI z 12.04.02, to szacunkowy udział nawierzchni z Eko-kostki w powierzchni biologicznie czynnej waha się w przedziale 5 – 15%, w zależności od sposobu jej ułożenia. Informacja niniejsza jest orientacyjna i nie stanowi wykładni przepisów prawa.

Przy ułożeniu odstępami czołowo do siebie, potrzeba 0,017 m³ materiału do zafugowania spoin na 1 m² powierzchni.

Przy ułożeniu odstępami zachodzącymi na siebie, potrzeba 0,006 m³ materiału do zafugowania spoin na 1 m² powierzchni.

Uwaga!

Ułożenie odstępami zachodzącymi na siebie, w porównaniu do ułożenia czołowego, wymaga zastosowania o 17% więcej kostki na każdy 1 m².

czołowe

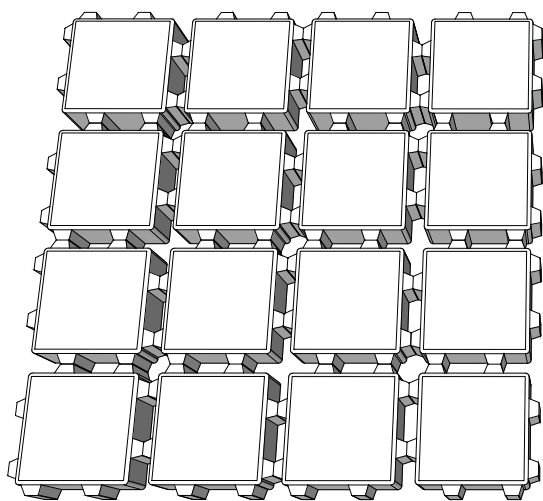

zachodzące

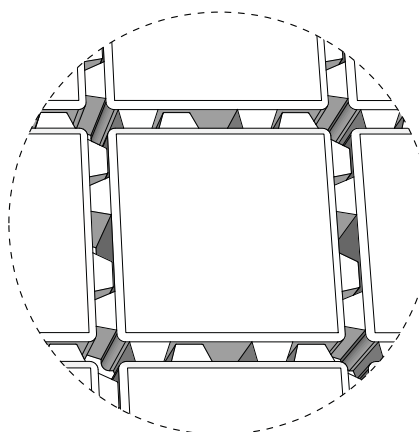
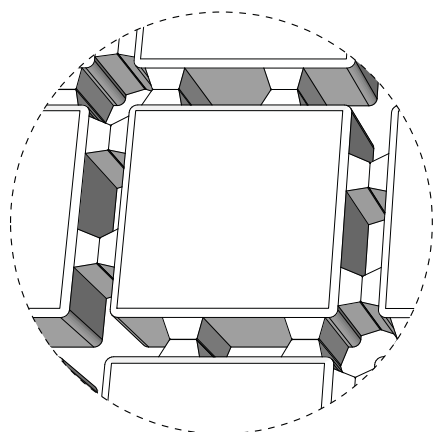
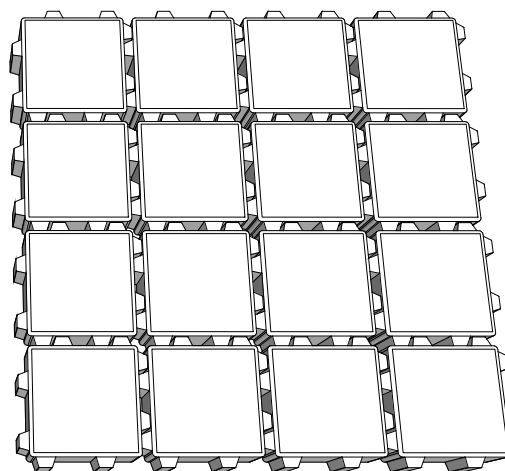

Futuro 8 cm

bez fazy

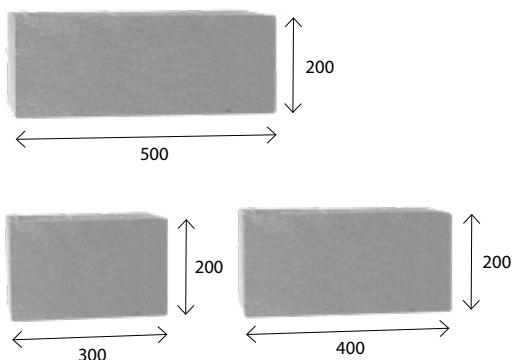

wymiar [mm]	szt. / paleta	zakład	m ² /paleta	waga palety [kg]
300 x 200	40	Chyżne	9,60	1760
400 x 200	40			
500 x 200	40			
300 x 200	32	Charsznica	7,68	1380
400 x 200	32			
500 x 200	32			
kolor			cena zł/m ²	
			netto	brutto
szary			59,00	72,57
czerwony, czarny			63,00	77,49

Futuro Grande 8 cm

bez fazy

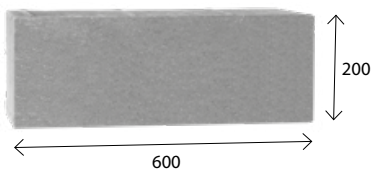

wymiar [mm]	szt. / paleta	zakład	m ² /paleta	waga palety [kg]
600 x 200	64	Charsznica	7,68	1380
kolor			cena zł/m ²	
			netto	brutto
szary			59,00	72,57
czerwony, czarny			63,00	77,49

Futuro Max 8 cm

bez fazy

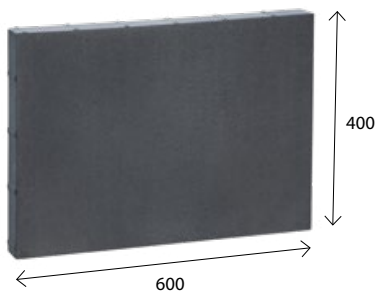

wymiar [mm]	szt. / paleta	zakład	m ² /paleta	waga palety [kg]
600 x 400	32	Charsznica	7,68	1380
kolor			cena zł/m ²	
			netto	brutto
szary			59,00	72,57
czerwony, czarny			63,00	77,49

Futuro Quadro 8 cm Płytką Peronowa

bez fazy

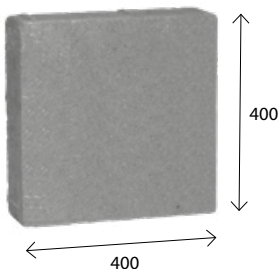

wymiar [mm]	szt. / paleta	zakład	m ² /paleta	waga palety [kg]
400 x 400	48	Charsznica	7,68	1380
kolor			cena zł/m ²	
			netto	brutto
szary			59,00	72,57
czerwony, czarny			63,00	77,49

Optima 8 cm

mikrofaza

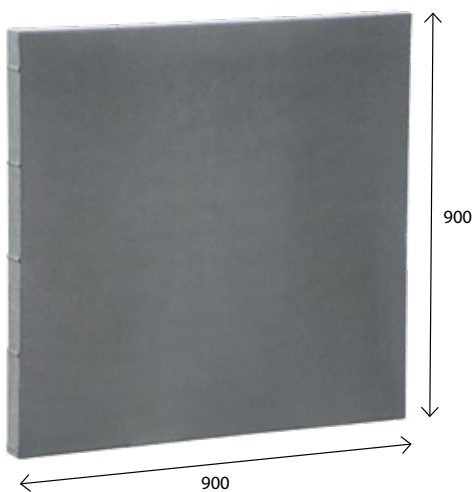

wymiar [mm]	m ² / paleta	zakład	szt. /paleta	waga palety [kg]
900 x 900	6,48	Charsznica	8	1150
kolor			cena zł/szt.	
			netto	brutto
szary			83,00	102,09
czerwony, czarny			90,00	110,70
biały			97,00	119,31

Patio 8 cm

mikrofaza

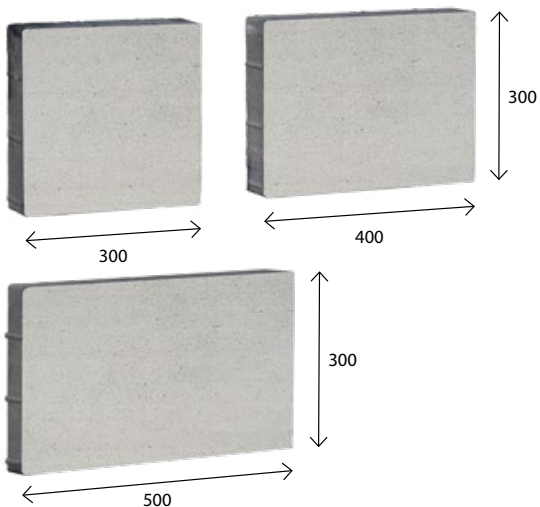

wymiar [mm]	szt. / paleta	zakład	m ² /paleta	waga palety [kg]
300 x 300	24	Charsznica	8,64	1550
400 x 300	24			
500 x 300	24			
kolor			cena zł/m ²	
			netto	brutto
szary			59,00	72,57
czerwony, czarny, jasny brąz, ciemny brąz			63,00	77,49
pomarańczowy, żółty			67,00	82,41
biały			72,00	88,56

Nostalit 4 cm, 6 cm, 8 cm

faza

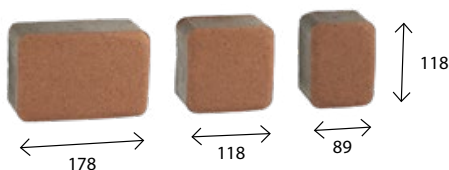

gr. 4

wymiar [mm]	szt. / paleta	zakład	m ² /paleta	waga palety [kg]
89 x 118	224	Charsznica	15,84	1460
118 x 118	448			
178 x 118	336			
kolor			cena zł/m ²	
szary			netto	brutto
czerwony, czarny, jasny brąz, ciemny brąz			41,00	50,43
żółty			49,00	60,27

gr. 6

wymiar [mm]	szt. / paleta	zakład	m ² /paleta	waga palety [kg]
89 x 118	160	Chyżne	11,30	1490
118 x 118	320			
178 x 118	240			
89 x 118	140	Charsznica	9,90	1300
118 x 118	280			
178 x 118	210			
kolor			cena zł/m ²	
szary			netto	brutto
czerwony, czarny, oliwka, jasny brąz, ciemny brąz			48,00	59,04
pomarańczowy, żółty			52,00	63,96
			56,00	68,88

gr. 8

wymiar [mm]	szt. / paleta	zakład	m ² /paleta	waga palety [kg]
89 x 118	80	Chyżne	9,04	1570
118 x 118	160			
178 x 118	120			
89 x 118	112	Charsznica	7,92	1380
118 x 118	224			
178 x 118	168			
kolor			cena zł/m ²	
szary			netto	brutto
czerwony, czarny, oliwka, jasny brąz, ciemny brąz			54,00	66,42
pomarańczowy, żółty			58,00	71,34
			62,00	76,26

Nostalit koło 6 cm

faza

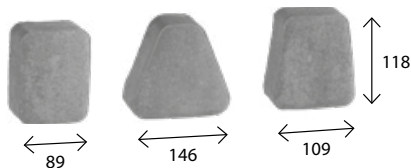

wymiar [mm]	szt. / paleta	zakład	m ² /paleta	waga palety [kg]
89 x 118	350	Charsznica	9,40	1190
109 x 118	450			
146 x 118	40			
kolor			cena zł/m ²	
szary			netto	brutto
czerwony, czarny, oliwka, jasny brąz, ciemny brąz			48,00	59,04
pomarańczowy, żółty			52,00	63,96
			56,00	68,88

Old Stone 6 cm, 8 cm

faza

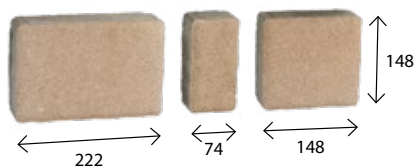







gr. 6

wymiar [mm]	szt. / paleta	zakład	m ² /paleta	waga palety [kg]
74 x 148	160	Charsznica	10,62	1490
148 x 148	160			
222 x 148	160			
kolor			cena zł/m ²	
szary			netto	brutto
czerwony, czarny, jasny brąz, ciemny brąz			48,00	59,04
pomarańczowy, żółty			52,00	63,96
			56,00	68,88

gr. 8







wymiar [mm]	szt. / paleta	zakład	m ² /paleta	waga palety [kg]
74 x 148	160	Charsznica	8,50	1490
148 x 148	160			
222 x 148	160			
kolor			cena zł/m ²	
szary			netto	brutto
czerwony, czarny			54,00	66,42
			58,00	71,34

Kostki i płyty PRZEMYSŁOWE













grubość [cm]	produkt	wymiały [mm]	szt. / paleta	zakład	m ² /paleta lub szt./mb	waga palety [kg]	kolor	cena zł/m ²			
								netto	brutto		
6	Behaton	200 x 165 100 x 165		380 40	Kraków Charsznica Chyżne	11,19	1480	szary	45,00	55,35	
				330 40	Charsznica	9,70	1250	czerwony, czarny	49,00	60,27	
	Behaton bezfazowy	200 x 165		380 40	Kraków Charsznica	11,19 9,42	1480	szary	45,00	55,35	
								czerwony, czarny	49,00	60,27	
	Behaton brzegowy	200 x 137		330	Charsznica	5	1105	szary	1,90	2,34	
								czerwony, czarny	2,10	2,58	
	Behaton połówkowy	100 x 165		720	Kraków Charsznica	9,97	1300	szary	48,00	59,04	
								czerwony, czarny	52,00	63,96	
	8	Behaton	200 x 165		304	Kraków Charsznica Chyżne	8,50	1480	szary	51,00	62,73
					264	Charsznica	7,33	1340	czerwony, czarny	55,00	67,65
* zielony, biały									72,00	88,56	
* niebieski									78,00	95,94	
Behaton bezfazowy		200 x 165		304	Chyżne	8,50	1480	szary	51,00	62,73	
				264	Charsznica	7,33	1340	czerwony, czarny	55,00	67,65	
				304	Kraków Charsznica	8,50	1480				
Behaton z mikrofazą		200 x 165 100 x 165		304 16	Kraków Charsznica	8,73	1500	szary	51,00	62,73	
								czerwony, czarny	55,00	67,65	

* Kolory na specjalne zamówienie







Kostki i płyty PRZEMYSŁOWE

grubość [cm]	produkt	wymiary [mm]	szt. / paleta	zakład	m ² /paleta lub szt./mb	waga palety [kg]	kolor	cena zł/m ²			
								netto	brutto		
8	Behaton brzegowy	200 x 137		288	Kraków Charsznica	5	1350	szary	2,20	2,71	
	Behaton brzegowy bezfazowy	200 x 137		312	Kraków	5	1380	szary	2,20	2,71	
				264	Charsznica		1170	czerwony, czarny	2,60	3,20	
	Behaton połówkowy	100 x 165		576	Kraków Charsznica	8,00	1425	szary	54,00	66,42	
				640	Chyżne	8,88	1530	czerwony, czarny	58,00	71,34	
	Behaton połówkowy bezfazowy	100 x 165		576	Kraków Charsznica	8,00	1425	szary	54,00	66,42	
								czerwony, czarny	58,00	71,34	
	10	Behaton	200 x 165		266	Kraków	7,44	1610	szary	62,00	76,26
					264	Charsznica	7,33	1590	czerwony, czarny	66,00	81,18
		Behaton bezfazowy	200 x 165		264	Kraków Charsznica	7,33	1590	szary	62,00	76,26
czerwony, czarny									66,00	81,18	
Behaton połówkowy		100 x 165		576	Kraków Charsznica	8,00	1730	szary	66,00	81,18	
								czerwony, czarny	70,00	86,10	

Kostki i płyty PRZEMYSŁOWE

grubość [cm]	produkt	wymiary [mm]	szt. / paleta	zakład	m ² /paleta lub szt./mb	waga palety [kg]	kolor	cena		
								netto	brutto	
4	Holland	200 x 100		64 736	Charsznica	15,36	1350	szary	41,00	50,43
		100 x 100 200 x 100							czerwony, czarny	45,00
6	Holland	100 x 100 200 x 100		42 520	Kraków Charsznica Chyżne	10,80	1450	szary	45,00	55,35
		100 x 100 200 x 100			40 460	Charsznica	9,60	1300	czerwony, czarny	49,00
	Holland bezfazowy	100 x 100 200 x 100		20 530	Chyżne Charsznica Kraków	10,80	1450	szary	45,00	55,35
									czerwony, czarny	49,00
8	Holland	200 x 100		432	Kraków Charsznica Chyżne	8,64	1490	szary	51,00	62,73
				384	Charsznica	7,68	1400	czerwony, czarny	55,00	67,65
	Holland bezfazowy	200 x 100		432	Kraków Charsznica	8,64	1490	szary	51,00	62,73
								100 x 100 200 x 100		16 376
	Holland integracyjny	100 x 100 200 x 100		16 376	Charsznica	7,68	1400	szary	58,00	71,34
								czerwony	62,00	76,26
								żółty jasny	66,00	81,18
	Holland I	200 x 200		192	Turany	9,60	1680	szary	54,00	66,42
								czerwony, czarny	58,00	71,34
	Holland I bezfazowy	200 x 200		192	Charsznica	7,68	1360	szary	54,00	66,42
czerwony, czarny								58,00	71,34	

Kostki i płyty PRZEMYSŁOWE

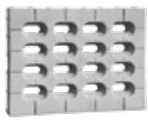
grubość [cm]	produkt	wymiary [mm]	szt. / paleta	zakład	szt./m ²	waga palety [kg]	kolor	cena zł/szt.		
								netto	brutto	
8	Meba 8	600 x 400 x 80		32	Kraków Chyżne Charsznica	4,17	880 (25 kg/szt.)	szary	11,00	13,53
								czerwony, czarny	13,00	15,99
	Kostka znakująca	80 x 80 x 80		960	Turany	6,45	1060 (1,1 kg/szt.)	czerwony	2,90	3,57
	Płytki integracyjna	400 x 400 x 80		48	Charsznica	6,25	1296 (27 kg/szt.)	szary	17,00	20,91
								czerwony	18,00	22,14
								żółty	21,00	25,83
								biały	25,00	30,75
	Płytki prowadząca	400 x 400 x 80		48	Charsznica	6,25	1296 (27 kg/szt.)	szary	17,00	20,91
								czerwony	18,00	22,14
								żółty	21,00	25,83
								biały	25,00	30,75
10	Meba 10	600 x 400 x 100		40	Kraków	4,17	1350 (31 kg/szt.)	szary	13,00	15,99
				35	Chyżne		1170 (31 kg/szt.)	czerwony, czarny	15,00	18,45
				32	Charsznica		1080 (31 kg/szt.)			
	Jomb 60x90	600 x 900 x 100		16	Charsznica	1,85	1620 (100 kg/szt.)	szary (niezbrojony)	36,00	44,28
							1652 (102 kg/szt.)	szary (pojedynczo zbrojony)	51,00	62,73
12,5	Jomb 75x100	750 x 1000 x 125		6	Charsznica	1,34	960 (155 kg/szt.)	szary (pojedynczo zbrojony)	70,00	86,10
							970 (157 kg/szt.)	szary (podwójnie zbrojony)	80,00	98,40

produkt	wymiary [cm]	szt. / paleta	zakład	szt./m ²	waga palety [kg]	kolor	cena zł/szt.		
							netto	brutto	
Płyta chodnikowa z fazą gr. 4 cm	30 x 30 x 4		144	Charsznica	11,10	1180 (8 kg/szt.)	szary	4,80	5,90
							czerwony, czarny	5,70	7,01
Płyta chodnikowa z fazą gr. 5 cm	35 x 35 x 5		108	Chyżne Charsznica	8,16	1420 (13 kg/szt.)	szary	6,00	7,38
							czerwony, czarny	6,80	8,36
Płyta chodnikowa z fazą gr. 4 cm	40 x 40 x 4		72	Charsznica	6,25	956 (13 kg/szt.)	szary	7,50	9,23
							czerwony, czarny	8,80	10,82
Płyta chodnikowa z fazą gr. 5 cm	40 x 40 x 5		72	Charsznica	6,25	1230 (17 kg/szt.)	szary	7,80	9,59
							czerwony, czarny	9,10	11,19
Płyta chodnikowa z fazą gr. 6 cm	50 x 50 x 6		40	Chyżne Charsznica	4	1360 (34 kg/szt.)	szary	13,00	15,99
							czerwony, czarny	15,00	18,45
Płyta chodnikowa z fazą gr. 7 cm	50 x 50 x 7		40	Kraków Chyżne Charsznica	4	1545 (38 kg/szt.)	szary	14,00	17,22
							czerwony, czarny	16,00	19,68
Płyta chodnikowa bezfazowa gr. 10 cm	50 x 50 x 10		24	Charsznica	4	1332 (55 kg/szt.)	szary	20,00	24,60

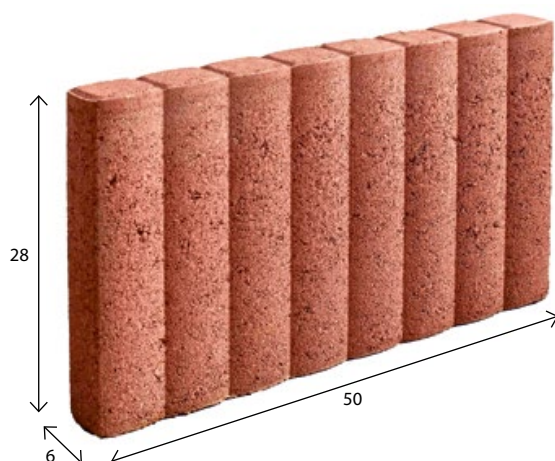

Palinea - czerwona

OBRZEŻA

produkt	wymary [cm]	szt. / paleta	zakład	m ² /paleta lub szt./mb	waga palety [kg]	kolor	cena zł/szt.		
							netto	brutto	
Palinea szer. 6 cm	6 x 28 x 50		72	Chyżne	2	1260 (17 kg/szt.)	szary	10,00	12,30
							czerwony, czarny, oliwka, jasny brąz, ciemny brąz	12,00	14,76
Obrzeże trawnikowe szer. 5 cm pióro - wpust	5 x 20 x 100		48	Turany	1	1050 (22 kg/szt.)	szary	11,50	14,15
							czerwony, czarny, oliwka, jasny brąz, ciemny brąz	12,50	15,38
Obrzeże trawnikowe szer. 6 cm pióro - wpust	6 x 20 x 100		39	Chyżne Charsznica	1	1040 (22 kg/szt.)	szary	11,70	14,39
							czerwony, czarny, oliwka, jasny brąz, ciemny brąz	15,00	18,45
Obrzeże trawnikowe szer. 8 cm	8 x 25 x 100		36	Chyżne	1	1620 (45 kg/szt.)	szary	17,00	20,91
			27	Kraków Charsznica			1215 (45 kg/szt.)	czerwony, czarny, ciemny brąz	21,00
Obrzeże trawnikowe szer. 8 cm	8 x 30 x 100		33	Chyżne	1	1750 (52 kg/szt.)	szary	18,00	22,14
			27	Kraków Charsznica			1420 (52 kg/szt.)	czerwony, czarny, ciemny brąz	22,00

produkt	wymiar [cm]		waga [kg]	cena zł/szt.	
				netto	brutto
Obrzeże Ekobord Uni	4,5 x 8 x 100		0,4	10,00	12,30
Obrzeże Ekobord Uni Plus długość 120 cm	4,5 x 8 x 120		0,5	10,50	12,92
Obrzeże Ekobord Max	5,8 x 8 x 100		0,5	11,00	13,53
Obrzeże Ekobord Grand	7,8 x 8,5 x 100		0,65	14,00	17,22
Obrzeże Ekobord Big	10 x 8,5 x 100		0,75	15,50	19,06
Kotwy mocujące	Ø 1,6 dł. 25			0,80	0,98

* Zalecana ilość kotew mocujących na 1 mb:

- odcinki proste: 3 szt.
- łuki: 4-5 szt.

Ekokratka 4 czarna	50 x 50 x 4		200 szt./pal.	1,45	14,00	17,22
---------------------------	-------------	--	---------------	------	-------	-------

KRAWĘŻNIKI

produkt	wymiały [cm]	szt. / paleta	zakład	m ² /paleta lub szt./mb	waga palety [kg]	kolor		cena zł/szt.	
						szary	czarny	netto	brutto

Krawężniki szerokości 12 cm

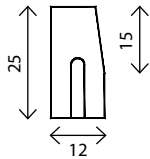
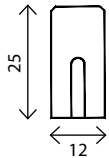
Krawężnik drogowy dł. 100 cm	12 x 25 x 100		28	Turany	1	1780 (70 kg/szt.)	szary	23,50	28,91
			18	Charsznica		1090 (70 kg/szt.)			
Opornik	12 x 25 x 100		18	Charsznica	1	1240 (70 kg/szt.)	szary	23,50	28,90
							czarny	29,50	36,28

Krawężniki szerokości 15 cm

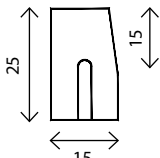
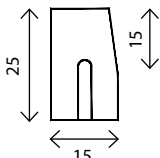
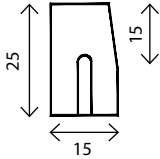
Krawężnik drogowy dł. 100 cm	15 x 25 x 100		20	Turany	1	1600 (75 kg/szt.)	szary	27,00	33,21
			15	Charsznica		1220 (75 kg/szt.)			
Krawężnik drogowy dł. 50 cm	15 x 25 x 50		40	Turany	2	1480 (37,5 kg/szt.)	szary	16,00	19,68
Krawężnik drogowy dł. 33 cm	15 x 25 x 33		45	Turany	3	1340 (30 kg/szt.)	szary	13,00	15,99



Opornik - szary

KRAWĘŻNIKI

produkt	wymiary [cm]	szt. / paleta	zakład	m ² /paleta lub szt./mb	waga palety [kg]	cena zł/szt.	
						netto	brutto

Krawężniki szerokości 15 cm

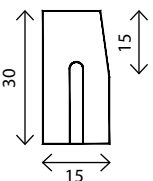
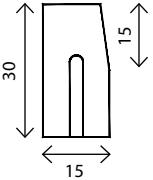
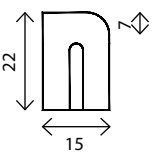
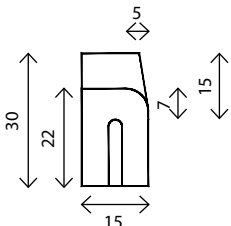
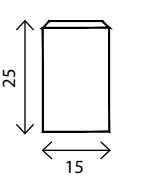
Krawężnik drogowy dł. 100 cm	15 x 30 x 100		15	Chyżne Charsznica	1	1510 (92 kg/szt.)	szary	30,00	36,90
							czarny	39,00	47,97
Krawężnik drogowy dł. 50 cm	15 x 30 x 50		20	Turany	2	930 (43 kg/szt.)	szary	18,00	22,14
							czarny		
Krawężnik najazdowy dł. 100 cm	15 x 22 x 100		15	Chyżne Charsznica	1	1105 (64 kg/szt.)	szary	31,00	38,13
							czarny	40,00	49,20
Krawężnik skośny dł. 100 cm	15 x 30/22 x 100		8 (4 lewe i 4 prawe)	Chyżne	1	705 (75 kg/szt.)	szary	42,00	51,66
							czarny		
Opornik*	15 x 25 x 100		12	Chyżne	1	950 (75 kg/szt.)	szary	31,00	38,13
							czarny	40,00	49,20

* Opornik 15 x 25 x 100 ma górną powierzchnię czterostronnie fazowaną.

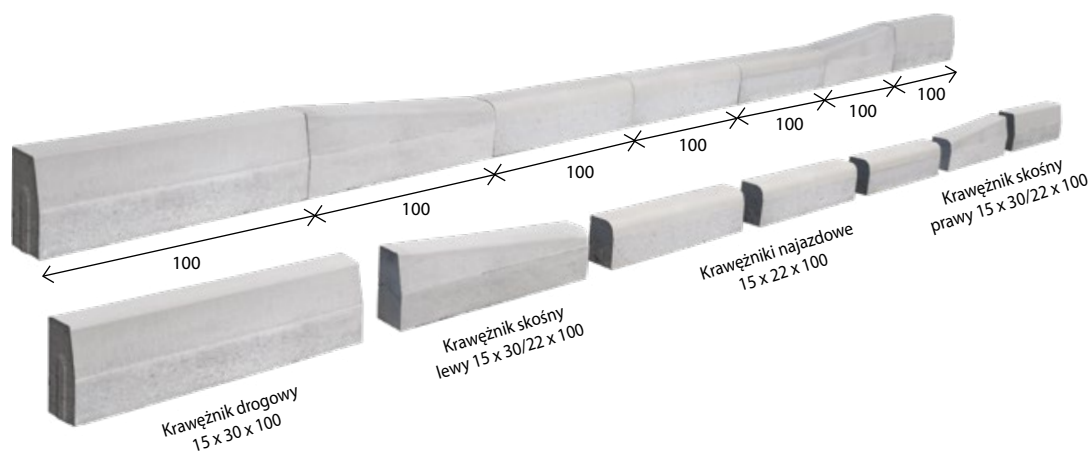

produkt	wymiary [cm]	szt. / paleta	zakład	m ² /paleta lub szt./mb	waga palety [kg]	kolor		cena zł/szt.	
						szary	brutto	netto	brutto

Krawężniki szerokości 20 cm

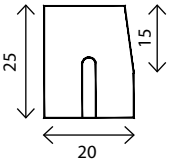
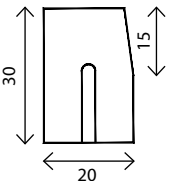
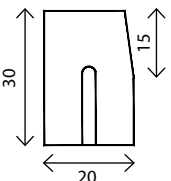
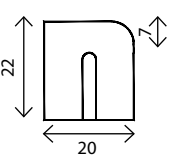
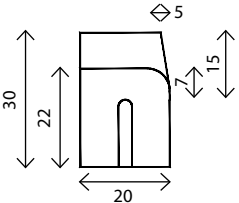
Krawężnik drogowy dł. 100 cm	20 x 25 x 100		12	Charsznica	1	1310 (110 kg/szt.)	szary	36,00	44,28
Krawężnik drogowy dł. 100 cm	20 x 30 x 100		12	Chyżne Charsznica	1	1620 (130 kg/szt.)	szary	38,00	46,74
						1550 (130 kg/szt.)			
Krawężnik drogowy dł. 50 cm	20 x 30 x 50		24	Chyżne	2	1640 (68 kg/szt.)	szary	25,00	30,75
Krawężnik najazdowy dł. 100 cm	20 x 22 x 100		12	Charsznica	1	1105 (95 kg/szt.)	szary	41,00	50,43
Krawężnik skośny dł. 100 cm	20 x 30/22 x 100		8 (4 lewe i 4 prawe)	Chyżne	1	940 (100 kg/szt.)	szary	48,00	59,04

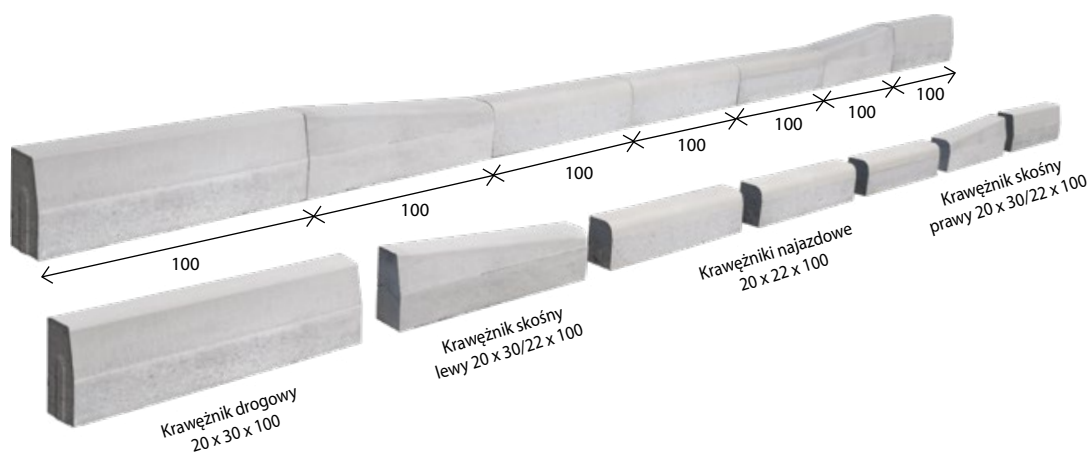

KRAWĘŻNIKI PRZYSTANKOWE BEZBARIEROWE

Krawężnik przystankowy zapewnia bezpieczny i komfortowy dostęp pasażerów do środków komunikacji zbiorowej. Specjalnie ukształtowany profil krawężnika umożliwia bezkolizyjny i bezszkodowy najazd niskopodłogowego autobusu na przystanek. Eliminuje do minimum przeszkody utrudniające (szczególnie osobom o ograniczonych możliwościach ruchu) korzystanie z transportu publicznego. Górna powierzchnia krawężnika dzięki ryflowanej teksturze jest antypoślizgowa. Krawężniki przystankowe wykonane są z betonu SCC C35/450.

Skrajne krawężniki przystankowe można łączyć z krawężnikami 15 x 25 i 15 x 30 cm.

Ilustracje poglądowe:

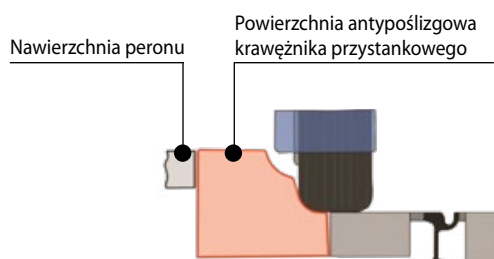
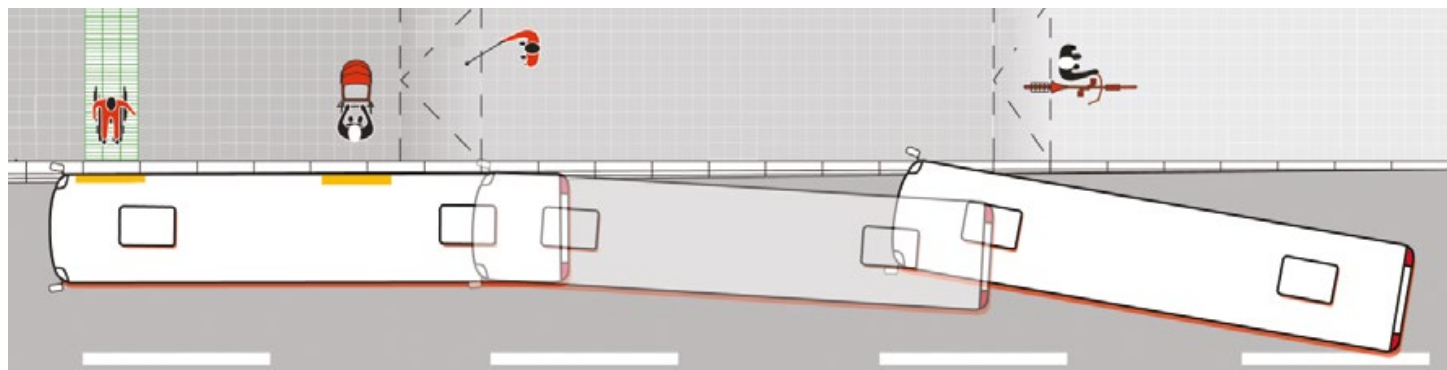

KRAWĘŻNIKI PRZYSTANKOWE BEZBARIEROWE

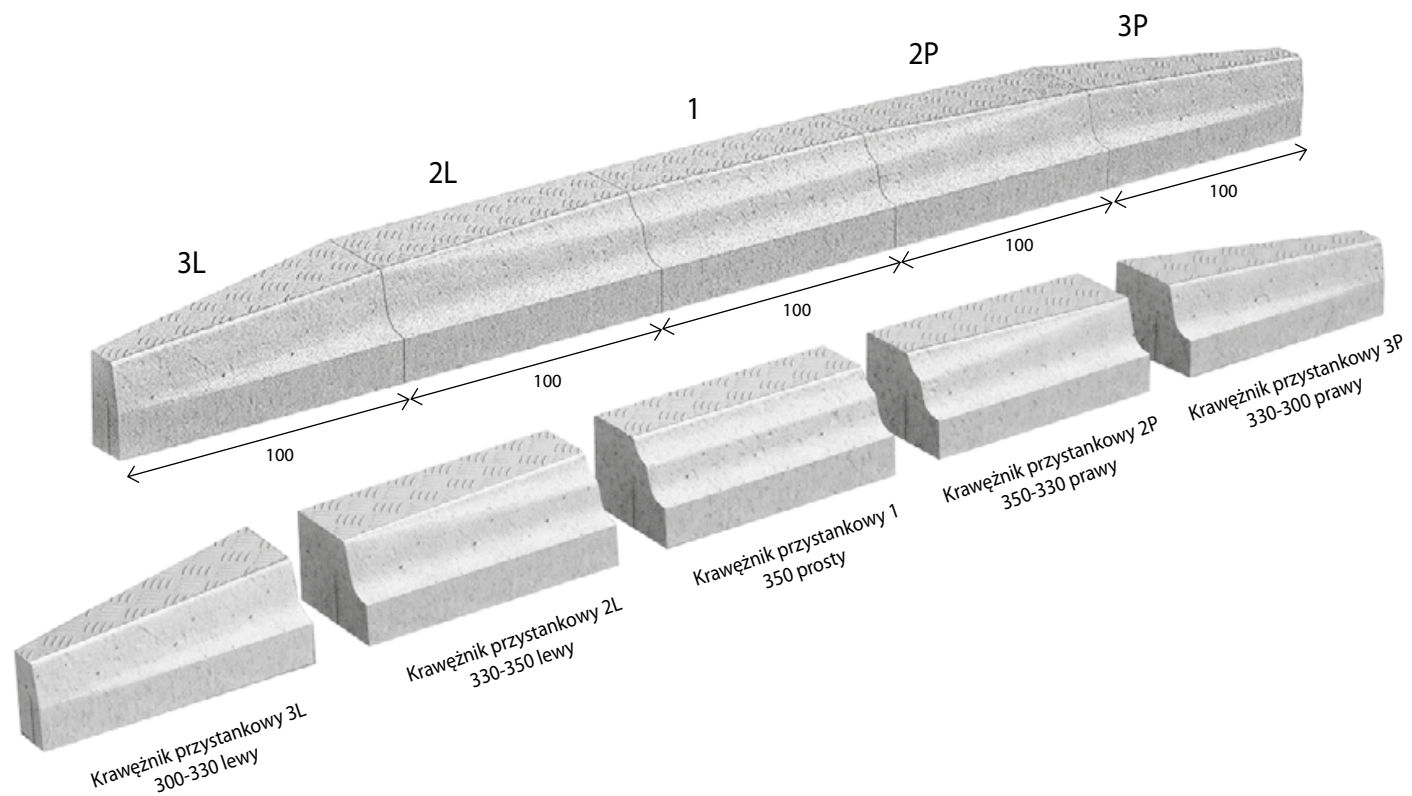

KRAWĘŻNIKI PRZYSTANKOWE BEZBARIEROWE

Krawężnik przystankowy 3L 300-330 lewy*

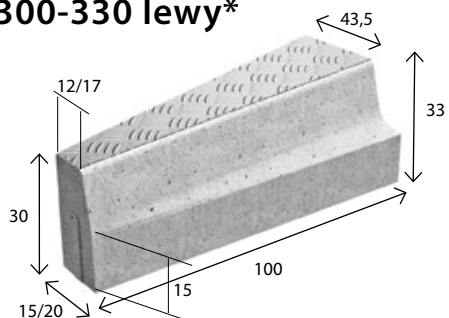

wymiar [cm]	szt. / paleta	zakład	szt./mb	waga 1 szt. [kg]	waga palety [kg]
15/43,5 x 30/33 x 100	4	Turany	1	197	808
20/43,5 x 30/33 x 100				205	840
kolor			cena zł/szt.		
			netto	brutto	
szary			352,00	432,96	

Krawężnik przystankowy 2L 330-350 lewy*

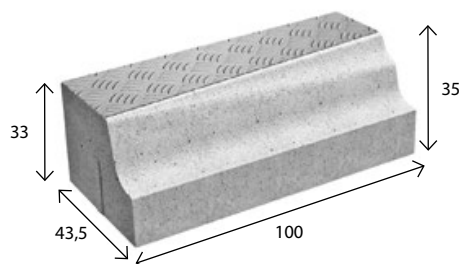

wymiar [cm]	szt. / paleta	zakład	szt./mb	waga 1 szt. [kg]	waga palety [kg]
43,5 x 33/35 x 100	4	Turany	1	298	1212
kolor			cena zł/szt.		
			netto	brutto	
szary			495,00	608,85	

Krawężnik przystankowy 1 350 prosty*

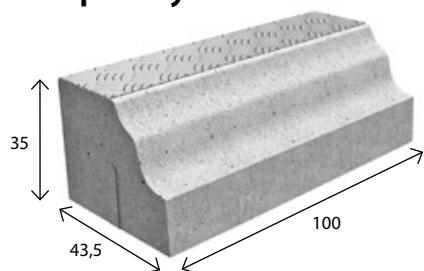

wymiar [cm]	szt. / paleta	zakład	szt./mb	waga 1 szt. [kg]	waga palety [kg]
43,5 x 35 x 100	6	Turany	1	300	1820
kolor			cena zł/szt.		
			netto	brutto	
szary			495,00	608,85	

Krawężnik przystankowy 2P 350-330 prawy*

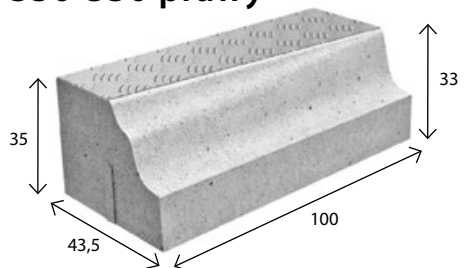

wymiar [cm]	szt. / paleta	zakład	szt./mb	waga 1 szt. [kg]	waga palety [kg]
43,5 x 35/33 x 100	4	Turany	1	298	1212
kolor			cena zł/szt.		
			netto	brutto	
szary			495,00	608,85	

Krawężnik przystankowy 3P 330-300 prawy*

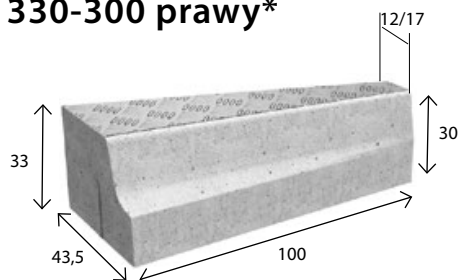

wymiar [cm]	szt. / paleta	zakład	szt./mb	waga 1 szt. [kg]	waga palety [kg]
43,5/15 x 33/30 x 100	4	Turany	1	197	808
43,5/20 x 33/30 x 100				205	840
kolor			cena zł/szt.		
			netto	brutto	
szary			352,00	432,93	

*Antypoślizgowa ryflowana tekstura na górnej powierzchni krawężnika

Bloczek fundamentowy

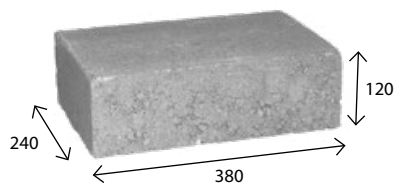

wymiar [mm]	szt. / paleta	zakład	waga 1 szt. [kg]	waga palety [kg]
240 x 380 x 120	65	Chyżne	25	1600
	60	Charsznica		1520
kolor			cena zł/szt.	
			netto	brutto
szary			5,90	7,26

Pustak szalunkowy

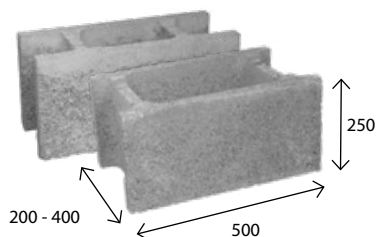
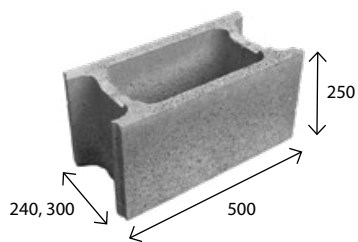

wymiar [mm]	szt. / paleta	zakład	zużycie betonu m ³ / szt.	waga 1 szt. [kg]	waga palety [kg]
* 240 x 500 x 250	50	Chyżne	0,020	25,00	1240
* 300 x 500 x 250	48		0,027	26,00	1320
* 240 x 500 x 250	50	Charsznica	0,020	25,00	1250
300 x 500 x 250	48		0,027	26,00	1320
200 x 500 x 250	60	Turany	0,014	25,50	1560
240 x 500 x 250	60		0,018	29,00	1780
300 x 500 x 250	48		0,025	31,50	1540
400 x 500 x 250	36		0,036	36,50	1340

* Pióro-wpust

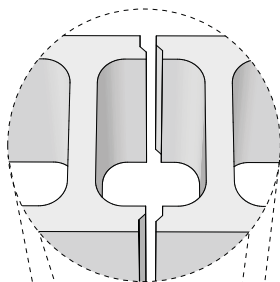

typ	cena zł/szt.	
	netto	brutto
200 x 500 x 250	7,20	8,86
240 x 500 x 250	7,30	8,98
300 x 500 x 250	8,30	10,21
400 x 500 x 250	10,50	12,92

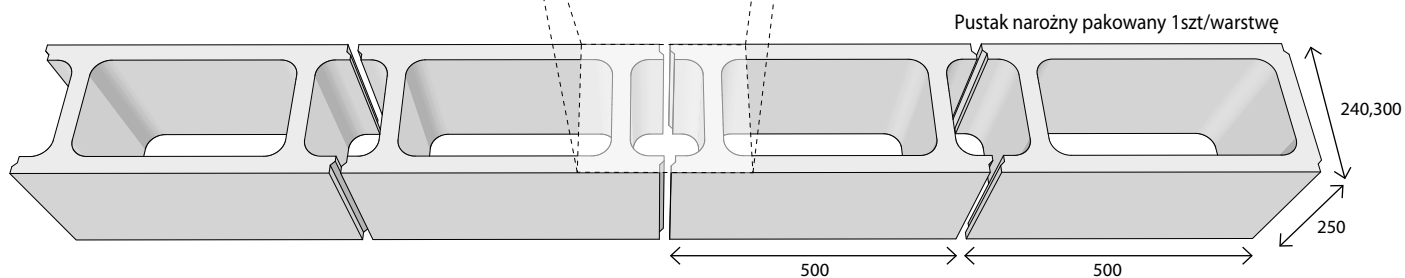

Pustak szalunkowy słupkowy

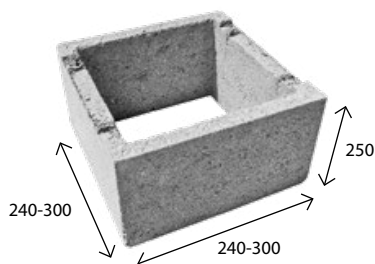

wymiar [mm]	szt. / paleta	zakład	zużycie betonu m ³ / szt.	waga 1 szt. [kg]	waga palety [kg]
240 x 240 x 250	100	Charsznica	0,008	15,00	1440
300 x 300 x 250	72		Turany	0,015	20,00
typ			cena zł/szt.		
			netto	brutto	
240 x 240 x 250				8,20	10,09
300 x 300 x 250				11,80	14,51

Pustak szalunkowy KLIK-BLOK

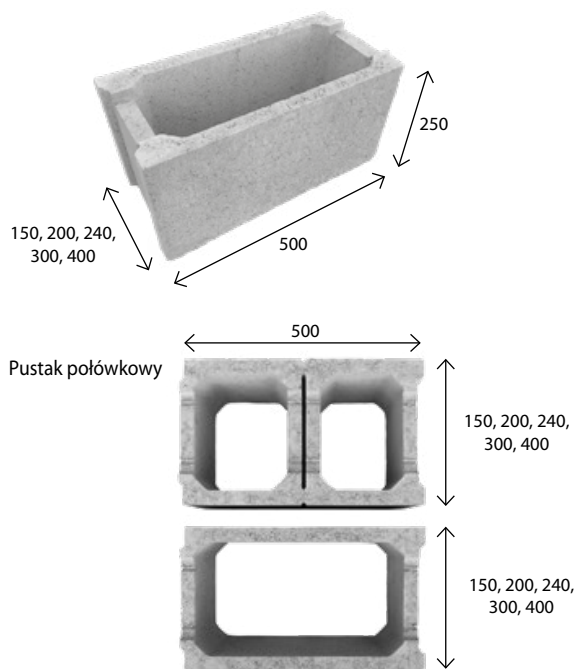

wymiar [mm]	szt. / paleta	zakład	zużycie betonu m ³ / szt.	waga 1 szt. [kg]	waga palety [kg]
240 x 500 x 250 300 x 500 x 250	50 48	Chyżne	0,020 0,027	23,24 25,00	1240 1320
150 x 500 x 250 200 x 500 x 250 240 x 500 x 250 300 x 500 x 250 400 x 500 x 250	70 60 50 48 36	Turany	0,010 0,018 0,020 0,027 0,036	20,20 21,40 23,24 25,00 28,00	1435 1305 1240 1230 1040
				cena zł/szt.	
				netto	brutto
				7,10	8,73
				7,20	8,86
				7,30	8,98
				8,30	10,21
				10,50	12,92

Pustak półkowy pakowany 1szt./warstwę

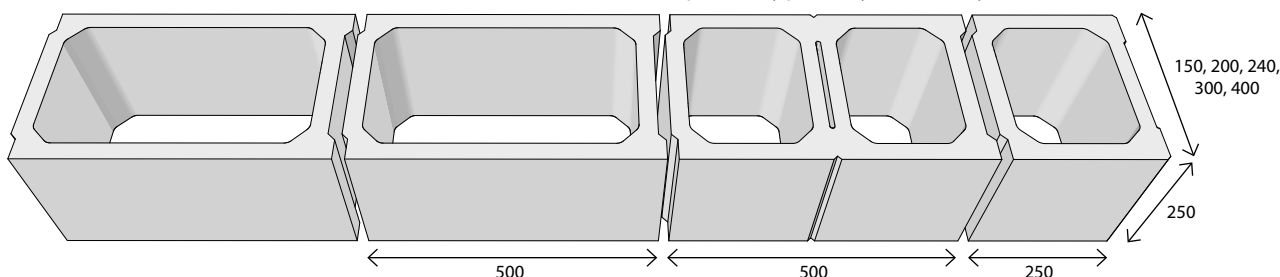

Legoblok

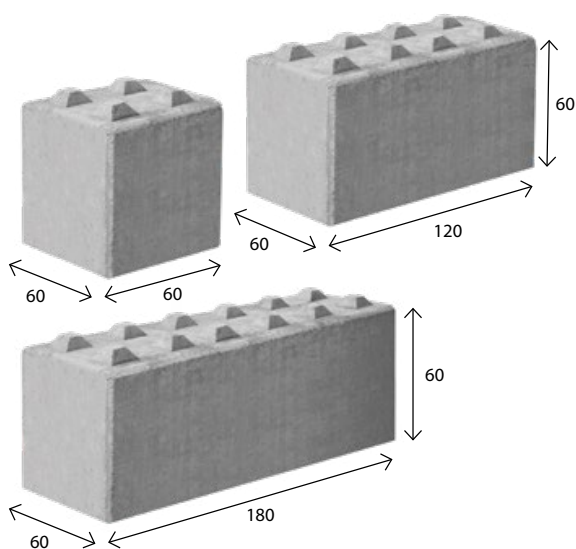

wymiar [cm]	szt. / paleta	zakład	waga 1 szt. [kg]	waga palety [kg]
60 x 60 x 60	4	Charsznica	500	2020
kolor			cena zł/szt.	
szary			250,00	307,50
szary			250,00	307,50
wymiar [cm]	szt. / paleta	zakład	waga 1 szt. [kg]	waga palety [kg]
60 x 120 x 60	2	Charsznica	1000	2020
kolor			cena zł/szt.	
szary			340,00	418,20
szary			340,00	418,20
wymiar [cm]	szt. / paleta	zakład	waga 1 szt. [kg]	waga palety [kg]
60 x 180 x 60	1	Charsznica	1500	1520
kolor			cena zł/szt.	
szary			510,00	627,30
szary			510,00	627,30

Ściana oporowa L 550/300

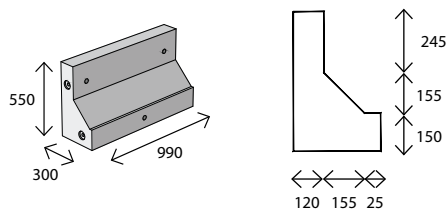

wymiar [mm]	szt. / paleta	zakład	waga 1 szt. [kg]	waga palety [kg]
550 x 300 x 990	4	Turany	262	1050
kolor			cena zł/szt.	
			netto	brutto
szary			395,00	485,85

Ściana oporowa L 800/500

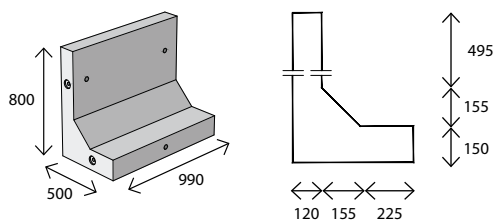

wymiar [mm]	szt. / paleta	zakład	waga 1 szt. [kg]	waga palety [kg]
800 x 500 x 990	2	Turany	410	820
kolor			cena zł/szt.	
			netto	brutto
szary			617,00	758,91

Ściana oporowa L 1050/600

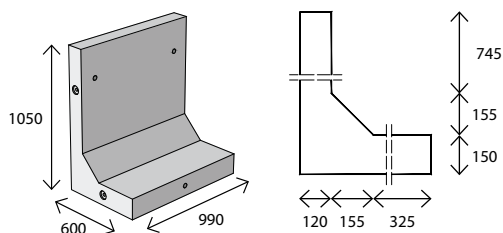

wymiar [mm]	szt. / paleta	zakład	waga 1 szt. [kg]	waga palety [kg]
1050 x 600 x 990	2	Turany	522	1050
kolor			cena zł/szt.	
			netto	brutto
szary			786,00	966,78

Ściana oporowa L 1300/700

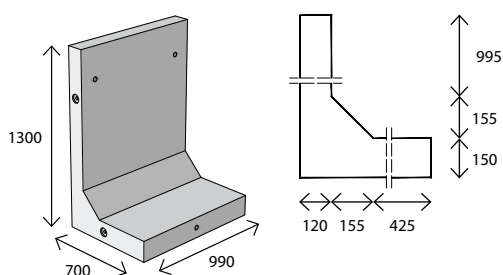

wymiar [mm]	szt. / paleta	zakład	waga 1 szt. [kg]	waga palety [kg]
1300 x 700 x 990	2	Turany	633	1270
kolor			cena zł/szt.	
			netto	brutto
szary			951,00	1169,73

Ściana oporowa L 1550/850

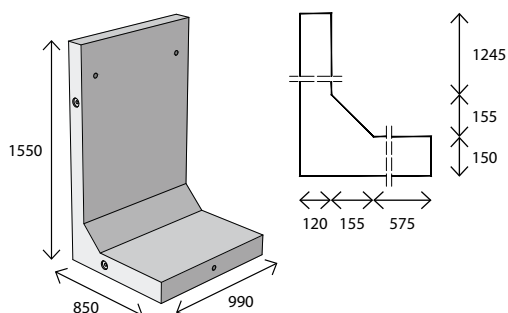

wymiar [mm]	szt. / paleta	zakład	waga 1 szt. [kg]	waga palety [kg]
1550 x 850 x 990	2	Turany	763	1530
kolor			cena zł/szt.	
			netto	brutto
szary			1147,00	1410,81

Ściana oporowa L 1800/950

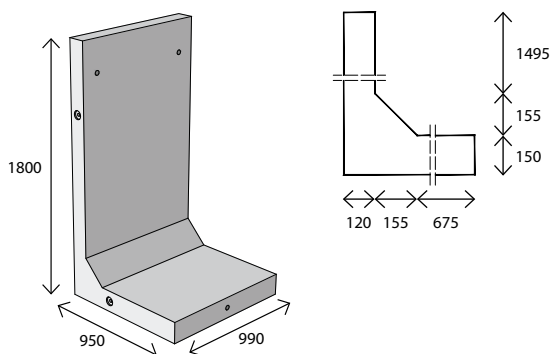

wymiar [mm]	szt. / paleta	zakład	waga 1 szt. [kg]	waga palety [kg]
1800 x 950 x 990	2	Turany	875	1750
kolor			cena zł/szt.	
			netto	brutto
szary			1316,00	1618,68

Ściana oporowa L 2050/1100

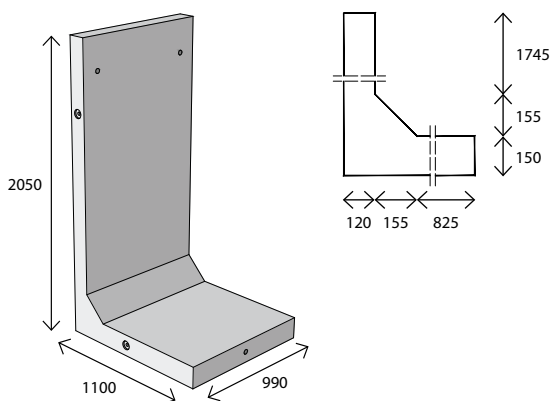

wymiar [mm]	szt. / paleta	zakład	waga 1 szt. [kg]	waga palety [kg]
2050 x 1100 x 990	2	Turany	960	1920
kolor			cena zł/szt.	
			netto	brutto
szary			1445,00	1777,35

Ściana oporowa L 2300/1250

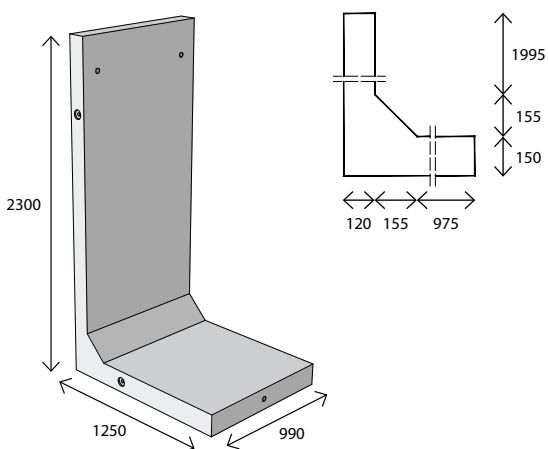

wymiar [mm]	szt. / paleta	zakład	waga 1 szt. [kg]	waga palety [kg]
2300 x 1250 x 990	2	Turany	1134	2270
kolor			cena zł/szt.	
			netto	brutto
szary			1707,00	2099,61

Korytko Górskie 40/40/40

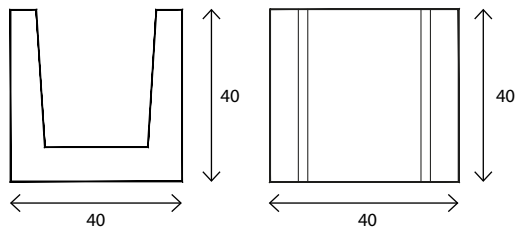

wymiar [cm]	szt. / paleta	zakład	szt./mb	waga 1 szt. [kg]	waga palety [kg]
40 x 40 x 40	12	Chyżne	2,5	80	960
kolor			cena zł/szt.		
			netto	brutto	
szary			35,00	43,05	

Dodatkowe możliwości zastosowania Korytko Górskiego:

- schody
- zabudowa skarp
- gazony
- meble ogrodowe i wiele innych

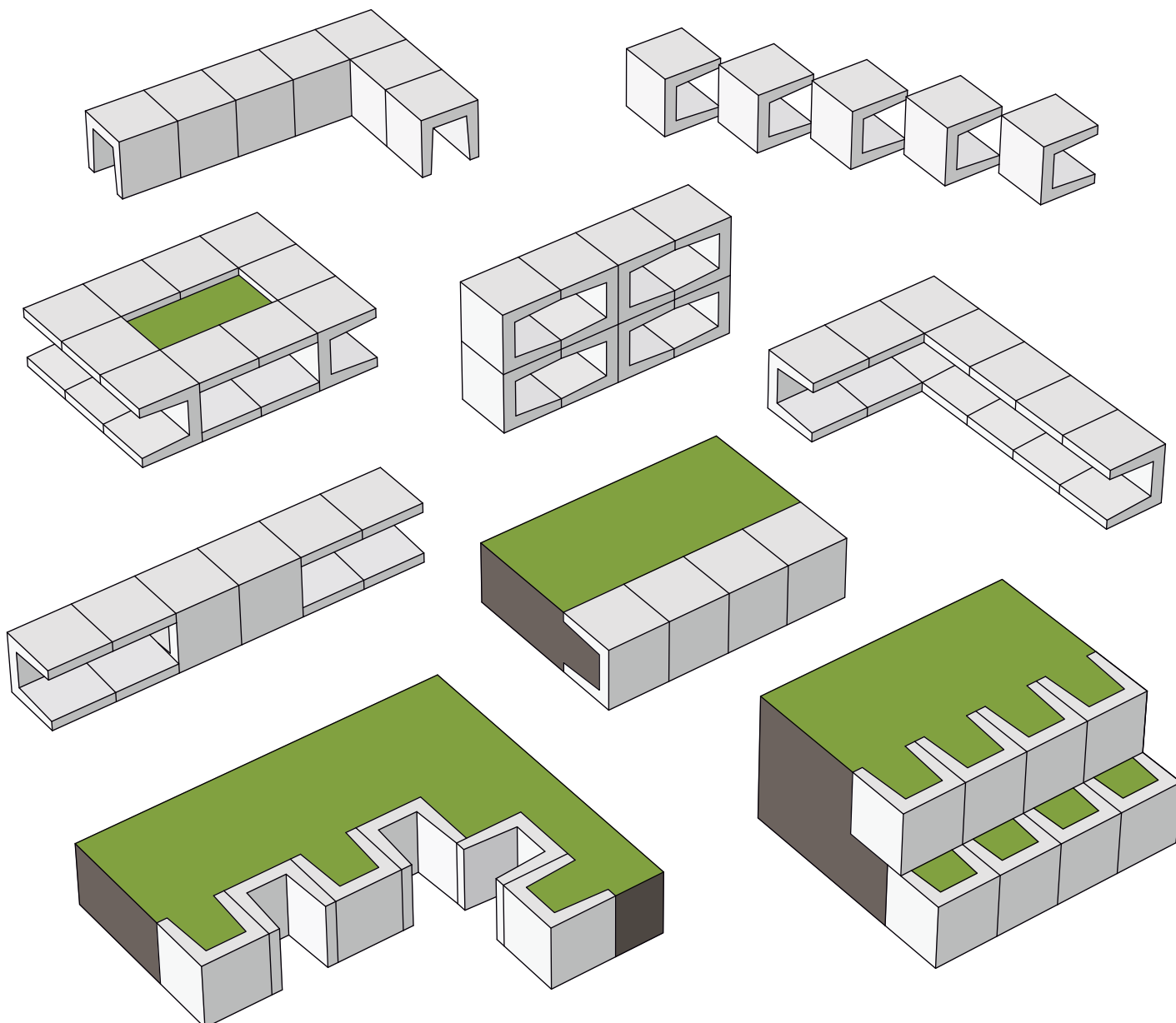

Przykładowe zastosowania Korytko Górskiego

KORYTKA ŚCIEKOWE

produkt	wymiary [cm]	waga 1 szt.	zakład	szt./mb	szt./paleta	waga palety [kg]	kolor	cena	
								netto	brutto
Korytka ściekowe trapezowe 40 x 38 x 21	40 x 38 x 21 	35	Chyżne	2,5	20	700	szary	26,00	31,98
Korytka ściekowe wysokie 50 x 50/60 x 50	50 x 50/60 x 50 	117	Chyżne	2	8	940	szary	59,00	72,57
Korytka ściekowe 50 x 50 x 15		58	Chyżne	2	16	980	szary	29,00	35,67
			Charsznica		20	1250			
Korytka ściekowe 50 x 60 x 15		79	Chyżne	2	16	1320	szary	33,00	40,59
			Charsznica		20	1600			
Korytka ściekowe trójkątne 50 x 50 x 18/20		88	Charsznica	2	16	1500	szary	35,00	43,05
			Chyżne		12	1080			
Korytka ściekowe 30 x 50 x 12		30	Turany	3,3	36	1200	szary	18,00	22,14
Korytka ściekowe 30 x 62 x 15,5		33	Turany	3,3	36	1200	szary	20,00	24,60
Korytka ściekowe 30 x 112,5 x 35		90	Turany	3,3	12	1180	szary	36,00	44,28

Odwodnienia liniowe betonowe

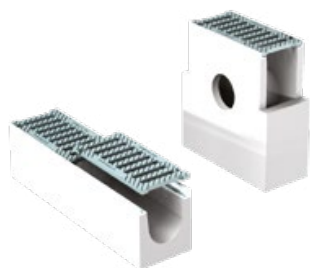
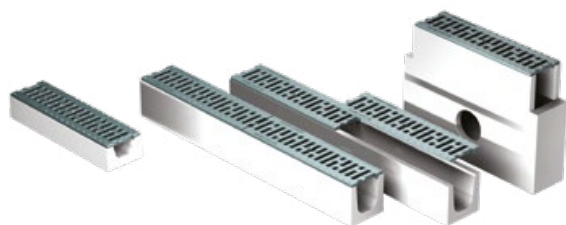

typ	opis	cena zł/szt.	
		netto	brutto
Odwodnienie liniowe 80 klasy A do 1,5 t.	8 x 14 x 100 z rusztem ocynkowanym	97,00	119,31
Odwodnienie liniowe 120 klasy A do 1,5 t.	12 x 14 x 100 z rusztem ocynkowanym	96,83	119,10
Odwodnienie liniowe 120 klasy A do 1,5 t.	12 x 14 x 100 z rusztem ocynkowanym z odpływem	103,50	127,31
Odwodnienie liniowe 140 klasy A do 1,5 t.	14 x 14 x 100 z rusztem ocynkowanym	97,66	120,13
Odwodnienie liniowe 160 klasy A do 1,5 t.	16 x 14 x 100 z rusztem ocynkowanym	140,00	172,20
Odwodnienie liniowe 80 klasy B do 12,5 t.	8 x 14 x 100 z rusztem żeliwnym	208,53	256,49
Odwodnienie liniowe 120 klasy B do 12,5 t.	12 x 14 x 100 z rusztem żeliwnym	208,53	256,49
Odwodnienie liniowe 140 klasy B do 12,5 t.	14 x 14 x 100 z rusztem żeliwnym	209,36	257,51
Odwodnienie liniowe 140 klasy B do 12,5 t.	14 x 14 x 100 z rusztem żeliwnym z odpływem	216,24	265,98
Odwodnienie liniowe 170 klasy B do 12,5 t.	17 x 14 x 100 z rusztem żeliwnym	216,00	265,68
Odwodnienie liniowe 160 klasy C do 25 t.	16 x 14 x 100 z rusztem żeliwnym	334,13	410,98
Studzienka 120 klasy A do 1,5 t. mała	12 x 14 x 32/38,5 z rusztem ocynkowanym	78,85	96,99
Studzienka 120 klasy A do 1,5 t. duża	12 x 14 x 40/57 z rusztem ocynkowanym	123,76	152,22
Studzienka 140 klasy A do 1,5 t. mała	14 x 14 x 32/38,5 z rusztem ocynkowanym	78,85	96,99
Studzienka 120 klasy B do 12,5 t. duża	12 x 14 x 40/57 z rusztem żeliwnym	179,61	220,92
Studzienka 140 klasy B do 12,5 t. duża	14 x 14 x 40/57 z rusztem żeliwnym	177,28	218,05
Studzienka 170 klasy B do 12,5 t. duża	17 x 14 x 40/57 z rusztem żeliwnym	174,95	215,19
Studzienka 160 klasy C do 25 t. duża	do odwodnienia 16 x 14 x 40/57 z rusztem żeliwnym	281,00	345,63

MEALINE S



typ	index	opis	cena zł/szt.	
			netto	brutto
Odwodnienie liniowe 100 cm MEALINE S	MEA 150763	z rusztem ze stali ocynkowanej	75,00	92,25
Skrzynka odpływowa MEALINE S.EK	MEA 150137	z rusztem ze stali ocynkowanej i koszem osadczym	429,00	527,67
Ścianka zamykająca MEALINE S.SE	MEA 150191	Ścianka początkowa/końcowa	10,00	12,30
Ścianka zamykająca MEALINE S.E	MEA 150195	Ścianka zamykająca z króćcem DN 100	19,00	23,37
Przyłącze odpływowe	MEA 150730	Przyłącze odpływowe z DN 100	79,00	97,17

MEAGARD



typ	index	opis	cena zł/szt.	
			netto	brutto
Odwodnienie liniowe II S	MEA 150121	z rusztem ocynkowanym	249,00	306,27
MEAGARD II G	MEA 150125	z rusztem żeliwnym	419,00	515,37
Ścianka początek/koniec MEAGARD II/ MEALINE S	MEA 150191	z polipropylenu	10,00	12,30
Zasyfonowanie pionowe MEAGARD	MEA 150730	z sitkiem	79,00	97,17
Skrzynka MEAGARD MEALINE	MEA 150137	z rusztem mostkowym stal ocynkowana	429,00	527,67

MEADRIN



typ	index	opis	cena zł/szt.	
			netto	brutto
MEADRIN PG 1000.0	MEA 155602	z polimerobetonu o profilu grzebieniowym	199,00	244,77
MEADRIN PG 1000.0/A	MEA 155604	z fabrycznie zamontowanym króćcem Ø 75 mm	289,00	355,47
Ścianka zamykająca MEADRIN PG 1000SE	MEA 155606	z polimerobetonu	29,00	35,67

WYCIERACZKA MEAGARD

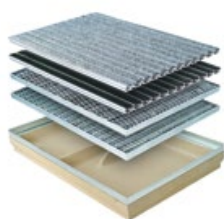

typ	index	opis	cena zł/szt.	
			netto	brutto
Osadnik do wycieraczki 60x40cm	MEA 190100	zintegrowana ochrona krawędzi	319,00	392,37
Ruszt 60x40cm GARD siatka	MEA 190310	do wycieraczki	229,00	281,67
Ruszt 60x40cm GARD kratka 30/10	MEA 190340	do wycieraczki	269,00	330,87

DOŚWIETLACZE PIWNICZNE KOMPOZYTOWE

DOŚWIETLACZ PIWNICZNY MULTINORM



typ	index	wymiar [cm]	cena zł/szt.	
			netto	brutto
Korpus doświetlacza MULTINORM	MEA 864505	80 x 60 x 40	499,00	613,77
Ruszt kratowy 30/30	MEA 861195	80 x 40	309,00	380,07
Zestaw mocujący	MEA 865960		59,00	72,57

* Pozostałe produkty Firmy MEA Polska Sp. z o.o. prezentowane na stronie www.mea-group.com/pl dostępne są na indywidualne zamówienie

Krąg betonowy

kod	typ oznaczenia	ø DN średnica wewnętrzna (mm)	h wysokość (mm)	t grubość ściany (mm)	waga (kg)	cena zł/szt.	
						netto	brutto

DN 800 t 90

20361	TZS 800/250/90	800	250	90	150	120,00	147,60
20363	TBS 800/500/90	800	500	90	300	155,00	190,65
20365	TBS 800/1000/90	800	1000	90	600	290,00	356,70

DN 1000 t 90

20144	TZS 1000/250/90	1000	250	90	185	146,00	179,58
20140	TZS+ 1000/250/90	1000	250	90	185	170,00	209,10
20164	TBS 1000/500/90	1000	500	90	370	176,00	216,48
20153	TBS+ 1000/500/90	1000	500	90	370	230,00	282,90
20166	TBS 1000/1000/90	1000	1000	90	740	341,00	419,43
20155	TBS+ 1000/1000/90	1000	1000	90	740	440,00	541,20

DN 1000 t 120

20145	TZS 1000/250/120	1000	250	120	260	170,00	209,10
20141	TZS+ 1000/250/120	1000	250	120	260	195,00	239,85
20165	TBS 1000/500/120	1000	500	120	520	225,00	276,75
20168	TBS+ 1000/500/120	1000	500	120	520	265,00	325,95
20163	TBS 1000/750/120	1000	750	120	780	311,00	382,53
20152	TBS+ 1000/750/120	1000	750	120	780	371,00	456,33
20167	TBS 1000/1000/120	1000	1000	120	1040	395,00	485,85
20156	TBS+ 1000/1000/120	1000	1000	120	1040	481,00	591,63

DN 1200 t 135

20143	TZS 1200/250/135	1200	250	135	440	350,00	430,50
-------	------------------	------	-----	-----	-----	--------	--------

+ wyposażone w stopień
TZS produkt zbrojony



Zwężka betonowa (konus)



kod	typ oznaczenia	ø DN średnica wewnętrzna (mm)	h wysokość (mm)	t grubość ściany (mm)	waga (kg)	cena zł/szt.	
						netto	brutto

DN 800 t 90

20368	TBS-K 800-625/350/90	800	350	90	180	190,00	233,70
--------------	----------------------	-----	-----	----	-----	---------------	---------------

DN 1000 t 90

20172	TBS-K 1000-625/670/90	1000	670	90	430	225,00	276,75
20174	TBS-K+ 1000-625/670/90	1000	670	90	430	295,00	362,85

DN 1000 t 120

20173	TBS-K 1000-625/670/120	1000	670	120	830	246,00	302,58
20170	TBS-K+ 1000-625/670/120	1000	670	120	830	306,00	376,38

DN 1200 t 135

20171	TBS-K 1200-625/660/135	1200	660	135	800	415,00	510,45
20169	TBS-K+ 1200-625/660/135	1200	660	135	800	480,00	590,40

Produkcja innowacyjnych dennic w systemie Perfect

System PERFECT to opracowana przez firmę Schlüsselbauer technologia wytwarzania monolitycznych elementów dennych studni kanalizacyjnych z betonu samozagęszczalnego SCC. Umożliwia ona produkcję dennic jako precyzyjnych odlewów z betonu o odpowiedniej klasie i wysokiej wytrzymałości, z indywidualnie konfigurowanymi kinetami i z zintegrowanymi uszczelkami. Dennice wykonane w systemie PERFECT cechują zoptymalizowany przepływ, stosunkowo szybki montaż i wieloletnia szczelność połączeń dla wszystkich typów rur. Minimalizują one koszty czyszczenia i konserwacji systemu kanalizacyjnego. Dennice PERFECT znakomicie sprawdzają się w kanalizacji deszczowej, sanitarnej i przemysłowej, są odporne na agresywne ścieki, sól oraz mróz.



Dennice w systemie PERFECT produkujemy w rozmiarach od DN800 do DN1500

Wyceny przygotowujemy na indywidualne zamówienie

Zapraszamy do kontaktu z naszymi przedstawicielami

Płyta pokrywowa jedno- i dwuczęściowa



kod	typ oznaczenia	ø DN średnica wewnętrzna (mm)	h wysokość (mm)	t grubość ściany (mm)	waga (kg)	cena zł/szt.	
						netto	brutto

DN 800 t 90

20380	TZD-P 980/120/90 (A15)	980	120	90	150	155,00	190,65
20388	TZD-P 980/120/90-D (A15) (dzielona)	980	120	90	150	155,00	190,65

DN 1000 t 80-100

20113	TZD-P 1240/80 (A15)	1240	80	80	230	169,00	207,87
20112	TZD-P 1240/80-D (A15) (dzielona)	1240	80	80	230	169,00	207,87

DN 1200 t 100

20127	TZD-P 1470/100 (A15)	1470	100	135	320	290,00	356,70
--------------	----------------------	------	-----	-----	-----	---------------	---------------

PŁYTA POKRYWOWA PEŁNA

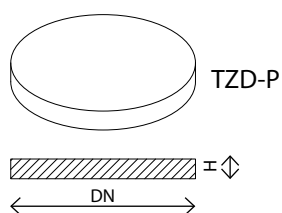

PŁYTA POKRYWOWA DZIELONA

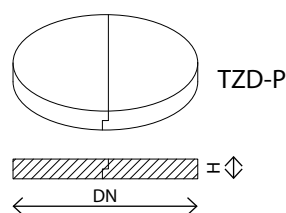

Pokrywa z włazem betonowym kwadratowym

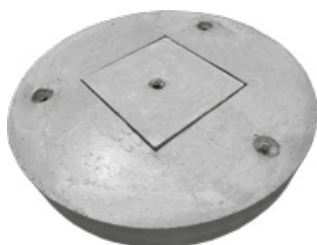

kod	typ oznaczenia	ø DN średnica wewnętrzna (mm)	h wysokość (mm)	waga (kg)	cena zł/szt.	
					netto	brutto
20360	TZD 1000 520/500/200/120 (A15)	1000	200	290	315,00	387,45
20401	TZD 800 520/500/200/90	800	200	185	220,00	270,60
20359	Właz A15 500/480 (A15)		60	35	35,00	43,05

Betonowy pierścień wyrównawczy



Pierścień wyrównawczy gładki

kod	typ oznaczenia	rozmiar (mm)	h wysokość (mm)	waga (kg)	pakowanie szt./paleta	cena zł/szt.	
						netto	brutto
30095	BAR-04	825x625	40	23	17	56,00	68,88
30115	BAR-06	825x625	60	33	18	61,00	75,03
30116	BAR-08	825x625	80	44	14	66,00	81,18
30114	BAR-10	825x625	100	55	11	74,00	91,02
30099	BAR-12	825x625	120	66	9	83,00	102,09

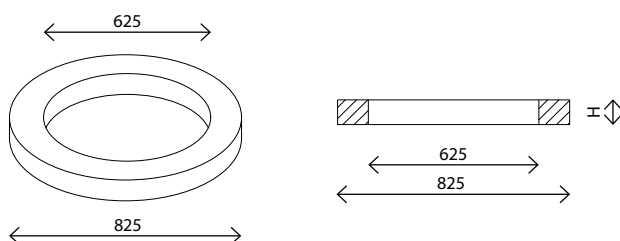

Betonowy pierścień wyrównawczy z rantem



Pierścień wyrównawczy z rantem

kod	typ oznaczenia	rozmiar (mm)	h wysokość (mm)	waga (kg)	pakowanie szt./paleta	cena zł/szt.	
						netto	brutto
30102	BAR-V04	865X625	40	28	17	60,00	73,80
30103	BAR-V06	865X625	60	40	18	65,00	79,95
30105	BAR-V08	865X625	80	53	14	75,00	92,25
30100	BAR-V10	865X625	100	68	11	83,00	102,09
30101	BAR-V12	865X625	120	81	9	92,00	113,16

Właz betonowo-żeliwny



kod	typ oznaczenia	materiał (rama/właz)	h wysokość (mm)	waga (kg)	pakowanie szt./paleta	cena zł/szt.	
						netto	brutto
20216	A15 DN 75	beton	80	84	16	142,00	174,66
30038	KA01 EN 124 A15	żeliwo/beton/ beton/żeliwo	75	72	16	390,00	479,70

Dno wpustu DN 450 z osadnikiem



Dno pełniące rolę osadnika szlamu

kod	typ oznaczenia	ø DN średnica wewnętrzna (mm)	h wysokość (mm)	waga (kg)	pakowanie szt./paleta	cena zł/szt.	
						netto	brutto
30002	BU42A 450/290/2A	450	290	70	16	83,00	102,09

Dno wpustu DN 450 z odpływem

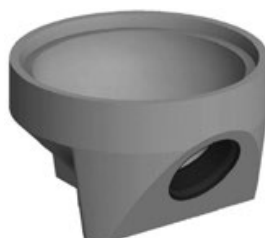

Dno z odpływem/wyłowem, służące do odprowadzania wody deszczowej z odpływu
Połączenia rurowe dostępne są dla DN150 i DN200

kod	typ oznaczenia	ø DN średnica wewnętrzna (mm)	h wysokość (mm)	waga (kg)	pakowanie szt./paleta	cena zł/szt.	
						netto	brutto
30003	BU41AP z wkładką do KG150	450	330	83	16	113,00	138,99

Krąg pośredni wpustu DN 450



Prosty krąg bez wlotów, część wpustu ulicznego

kod	typ oznaczenia	ø DN średnica wewnętrzna (mm)	h wysokość (mm)	waga (kg)	pakowanie szt./paleta	cena zł/szt.	
						netto	brutto
30081	BU46B	450	195	38	24	61,00	75,03
30082	BU46A	450	295	58	16	74,00	91,02

Krąg pośredni wpustu DN 450 z odpływem

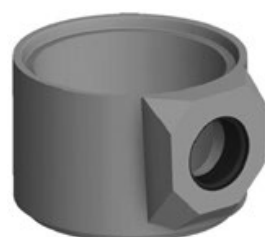

Krąg z przejściem szczelnym służący jako przyłącze
Połączenia rurowe dostępne dla DN150 i DN200

kod	typ oznaczenia	ø DN średnica wewnętrzna (mm)	h wysokość (mm)	waga (kg)	pakowanie szt./paleta	cena zł/szt.	
						netto	brutto
30070	BU3AP z przejściem szczelnym	450	350	75	16	103,00	126,69

Krąg DN 450 - górny



Prosty krąg bez górnego felca (ostatni krąg pod pierścień wyrównujący)

kod	typ oznaczenia	ø DN średnica wewnętrzna (mm)	h wysokość (mm)	waga (kg)	pakowanie szt./paleta	cena zł/szt.	
						netto	brutto
30012	BU45C pod zwieńczenie wpustu 50/50	450	195	38	20	61,00	75,03
30013	BU45B pod zwieńczenie wpustu 50/50	450	295	57	16	74,00	91,02

Pierścień wyrównujący



Element wyrównujący pod zwieńczeniem wpustu

kod	typ oznaczenia	ø DN średnica wewnętrzna (mm)	h wysokość (mm)	waga (kg)	pakowanie szt./paleta	cena zł/szt.	
						netto	brutto
30096	BUP10A	390	60	23	15	51,00	62,73



Fabryka Turany

ŚRODKI CZYSZCZĄCE

Chyż Clean

Środek do usuwania wykwitów węglanowych na bazie kwasu solnego



zastosowanie	efekt	wydajność	cena zł/szt.		
			op.	netto	brutto
Wszystkie powierzchnie wykonane z naszego asortymentu np.: kostka brukowa, płyty brukowe, ogrodzenia betonowe.	1) usuwa wykwity solne 2) usuwa zacieki i przebarwienia 3) usuwa pozostałości zapraw, fug i cementu 4) usuwa osady z sadzy, kurzu i pyłu	3-6 m ² /litr w zależności od stopnia zabrudzenia i struktury podłoża	1l	29,00	35,67
			5l	79,00	97,17
sposób aplikacji	czas na użycie po otwarciu	przeciwwskazania na czas pracy			
Rozprowadzić równomiernie pędzlem (szczotką), odczekać 2-3 min., przeczyszczyć mechanicznie szczotką, spłukać strumieniem wody - w razie potrzeby powtórzyć.	Wg daty ważności (z zachowaniem zasad przechowywania)	1) powierzchnie nieodporne na działanie kwasów 2) silne nasłonecznienie			

Chyż Clean Oil

Zasadowy środek do usuwania plam z olejów



zastosowanie	efekt	wydajność	cena zł/szt.		
			op.	netto	brutto
Wszystkie powierzchnie wykonane z naszego asortymentu np.: Kostka brukowa, płyty brukowe, ogrodzenia betonowe.	1) czyści i odtłuszcza plamy olejowe 2) czyści i odtłuszcza osady z sadzy i pyłów 3) czyści i odtłuszcza ze smarów	3-6 m ² /litr w zależności od stopnia zabrudzenia i struktury podłoża	1l	49,00	60,27
			5l	109,00	134,07
sposób aplikacji	czas na użycie po otwarciu	przeciwwskazania na czas pracy			
Przed użyciem wstrząsnąć, rozprowadzić równomiernie gąbką lub rozpylaczem pod niskim ciśnieniem, odczekać 5-10 min., przeczyszczyć mechanicznie szczotką, spłukać strumieniem wody - w razie potrzeby powtórzyć. Uwaga: środek można rozcieńczyć wodą.	Wg daty ważności (z zachowaniem zasad przechowywania)	1) powierzchnie nieodporne na działanie alkaliów (drewniane podłogi, panele, aluminium, cynk, farby olejne)			

ŚRODKI BARWIĄCE

Bicolor

Środek do renowacji i odświeżania kolorów kostki brukowej



zastosowanie	efekt	wydajność	kolor	cena zł/szt.		
				op.	netto	brutto
Wszystkie powierzchnie wykonane z naszego asortymentu z wyjątkiem produktów łupanych oraz kolormixów.	1) odświeża kolor 2) powoduje wyrównanie różnic barw 3) pogłębia kolor 4) wnika w powierzchnię	25-30 m ² /kg po zmieszaniu z wodą według instrukcji	czarny, czerwony, oliwka, jasny brąz, ciemny brąz, jasny żółty, pomarańczowy	1 kg	59,00	72,57
sposób aplikacji	trwałość powłoki	czas na użycie		przeciwwskazania na czas prac		
Rozprowadzić równomiernie pędzlem. Pełne schnięcie: 24h	ok. 2-3 lata	6 miesięcy od daty mieszania zamieszczonej na etykiecie		1) duże nasłonecznienie 2) deszcz 3) skrajnie wysokie/ niskie temperatury		

* Bicolor jest produkowany na zamówienie (minimalne zamówienie = 1 kg lub jego wielokrotność).

IMPREGNATY

Chyż Defence

Impregnat do ogrodzeń i elementów łupanych

rozpuszczalnikowy



zastosowanie	efekt	wydajność	cena zł/szt.		
			op.	netto	brutto
Pionowe powierzchnie: np.: ogrodzenia betonowe, betonowe elementy łupane, palisady	1) zabezpiecza przed wnikaniem wody 2) gruntuje i impregnuje podłoże 3) wzmacnia kolor powierzchni 4) zapobiega wykwitom wapniowym 5) redukuje porost mchu i glonów 6) nadaje efekt „mokrego kamienia”	4-7 m ² /litr	1 l.	59,00	72,57
			5 l.	159,00	195,57
			cena próbek		
			0,1 l.	10,00	12,30
sposób aplikacji	działanie	czas na użycie po otwarciu	przeciwwskazania na czas prac		
Natrysk/ pędzel - 1-2 warstwy (optimalna temp. +5 do 20 stopni). Schnięcie warstwy ok. 30 min.	Tworzy powłokę na powierzchni struktury	Wg daty ważności (z zachowaniem zasad przechowywania)	1) duże nasłonecznienie 2) deszcz 3) skrajnie wysokie/ niskie temperatury		

IMPREGNATY

Chyż Super Mat

wodny



Impregnat do ogrodzeń, kostki brukowej i wyrobów wet cast (System Replico)

zastosowanie	efekt	wydajność	cena zł/szt.		
			op.	netto	brutto
Wszystkie powierzchnie wykonane z naszego asortymentu np.: kostka brukowa, płyty brukowe, ogrodzenia betonowe. Szczególnie polecany do wyrobów z systemu Replico (Wetcast). Zalecany do jasnych kolorów.	1) tworzy powłokę łatwą do czyszczenia 2) ogranicza wnikanie wody i olejów 3) odporny na działanie środowiska alkalicznego 4) nie zmienia kolorystyki podłoża 5) nie tworzy lepkich filmów silikonowych 6) paroprzepuszczalny	4-12 m ² /litr w zależności od chłonności podłoża	1 l.	69,00	84,87
			5 l.	209,00	257,07
			cena próbki		
			0,1 l.	12,00	14,76
sposób aplikacji	działanie	czas na użycie po otwarciu	przeciwwskazania na czas prac		
Natrysk, pędzel, wałek - 1-2 warstwy metodą „mokre na mokre” (optymalna temp. +10 do +30 stopni). Czas pełnego schnięcia 24h.	Głęboko wnika w strukturę betonu	Wg daty ważności (z zachowaniem zasad przechowywania)	1) duże nasłonecznienie 2) deszcz 3) silny wiatr (metoda natryskowa)		

Chyż Glans

rozpuszczalnikowy



Impregnat do kostki brukowej dający efekt mokrej nawierzchni

zastosowanie	efekt	wydajność	cena zł/szt.		
			op.	netto	brutto
Poziome powierzchnie: np.: kostka brukowa, płyty brukowe, krawężniki. Nie stosować do jasnych kolorów.	1) wzmacnia kolor powierzchni 2) nadaje efekt „mokrej kostki” 3) zabezpiecza i uszczelnia 4) zwiększa odporność na ścieranie 5) chroni przed zabrudzeniami i wykwitami 6) posiada właściwości antypoślizgowe	4-7 m ² /litr	1 l.	79,00	97,17
			5 l.	249,00	306,27
			cena próbki		
			0,1 l.	10,00	12,30
sposób aplikacji	działanie	czas na użycie po otwarciu	przeciwwskazania na czas prac		
Natrysk, pędzel - 1-2 warstwy (optymalna temp. +5 do 35 stopni). Czas schnięcia do 120 min. Czas pełnego schnięcia 24h.	Tworzy powłokę na powierzchni struktury	Wg daty ważności (z zachowaniem zasad przechowywania)	1) duże nasłonecznienie 2) deszcz 3) skrajnie wysokie/ niskie temperatury 4) wilgotność powierzchni powyżej 5%		

Rompox® Easy to zaprawa do spoinowania szczelin kostki brukowej lub płyt tarasowych, składająca się ze spoiwa żywicznego i płukanego piasku kwarcowego frakcji 0,2 – 0,8 mm, stosowana na powierzchniach o obciążeniu do 3,5 t. Zaprawę **Rompox® Easy** stosuje się do fugowania spoin o szerokości 5 – 15 mm i głębokości min. 30 mm. Jest ona przepuszczalna dla wody, odporna na czyszczenie mechaniczne i sól drogową. Dostępne kolory zaprawy są uzależnione od proporcji w mieszance piasków barwionych do zwykłych.



Naturalny piaskowy

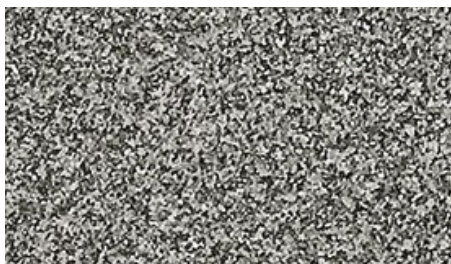

Szary kamienny

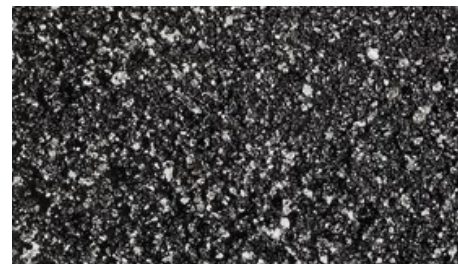

Czarny bazaltowy

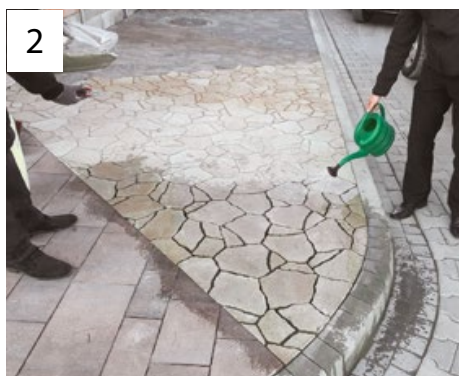

2



5



6

typ	waga [kg]	wydajność	cena zł/szt.	
			netto	brutto
Rompox® Easy	1	26 kg/7m ²	235,00	289,05
piasek (0,2 - 0,8) naturalny piaskowy	25		50,00	61,50
piasek (0,2 - 0,8) szary kamienny			155,00	190,65
piasek (0,2 - 0,8) czarny bazaltowy			155,00	190,65

Sposób użycia:

1. Wyczyścić powierzchnię do fugowania z zabrudzeń oraz fugę na głębokości min. 30 mm i szerokości min. 8 mm.
2. Dokładnie zwilżyć powierzchnię i podłoże.
3. Wymieszać fugujący piasek kwarcowy z żywicą **Rompox® Easy** przez min. 3 minuty, najlepiej za pomocą mieszadła mechanicznego.
4. Gotową mieszankę wsypać na wcześniej przygotowaną powierzchnię.
5. Mieszankę aplikować w spoiny przy pomocy gumowej listwy lub twardej szczotki z użyciem wody bez nadmiernego ciśnienia.
6. Pozostałości zaprawy niezwłocznie zamieść miękką szczotką.

Uwaga: zaprawa twardnieje natychmiast po odparowaniu lub spłynięciu nadmiaru wody. W celu zwiększenia przesiąkliwości zaprawy zaleca się stosowanie piasku o frakcji min. 0,4 mm. Nieużyty materiał nadaje się do późniejszego wykorzystania po uprzednim całkowitym zalaniu wodą.

Prace prowadzić w temperaturze powyżej 0°C, optymalnie w 20°C, w okresie minimum 10 h braku opadów po zakończeniu spoinowania. Nawierzchnia jest gotowa do użytkowania po 24 h od jego wykonania.

DOBÓR GRUBOŚCI KOSTEK

grubość	ogólne zasady stosowania
4 cm	chodniki, ruch pieszy
6-8 cm	chodniki, drogi rowerowe i parkingi dla samochodów osobowych do 2,5 t.
> 8 cm	drogi i parkingi dla ciężkich pojazdów pow. 2,5 t.

Wyboru kostek i płyt brukowych, z uwagi na ich różnorodne parametry wytrzymałościowe należy dokonywać indywidualnie z uwzględnieniem sposobu użytkowania i konstrukcji podbudowy.

W miejscach gdzie odbywa się ruch pojazdów ciężkich oraz na nawierzchniach nachylonych o dużych spadkach dobrze sprawdzają się kostki z obwodowym zazębieniem w których poszczególne elementy nawzajem się klinują (np. Behaton).

SPRAWDZENIE MATERIAŁÓW

Kupujący ma obowiązek niezwłocznie przy odbiorze dokonać sprawdzenia pod względem ilościowym i jakościowym zgodności towaru z zamówieniem. Wszelkie wątpliwości dotyczące wyrobów wykazujących uszkodzenia transportowe lub inne widoczne braki należy zgłaszać sprzedawcy lub przedstawicielowi firmy Chyżbet przed zabudową wyrobu. **Zabudowa wyrobu z widocznymi wadami oznacza akceptację jego wyglądu.** Chyżbet nie ponosi odpowiedzialności za ewentualny montaż wyrobów bez sprawdzenia jakości i zgodności z umową. Jeśli podczas dalszych prac ujawnione zostaną wszelkie inne niezgodności, należy wstrzymać prace i złożyć reklamację.

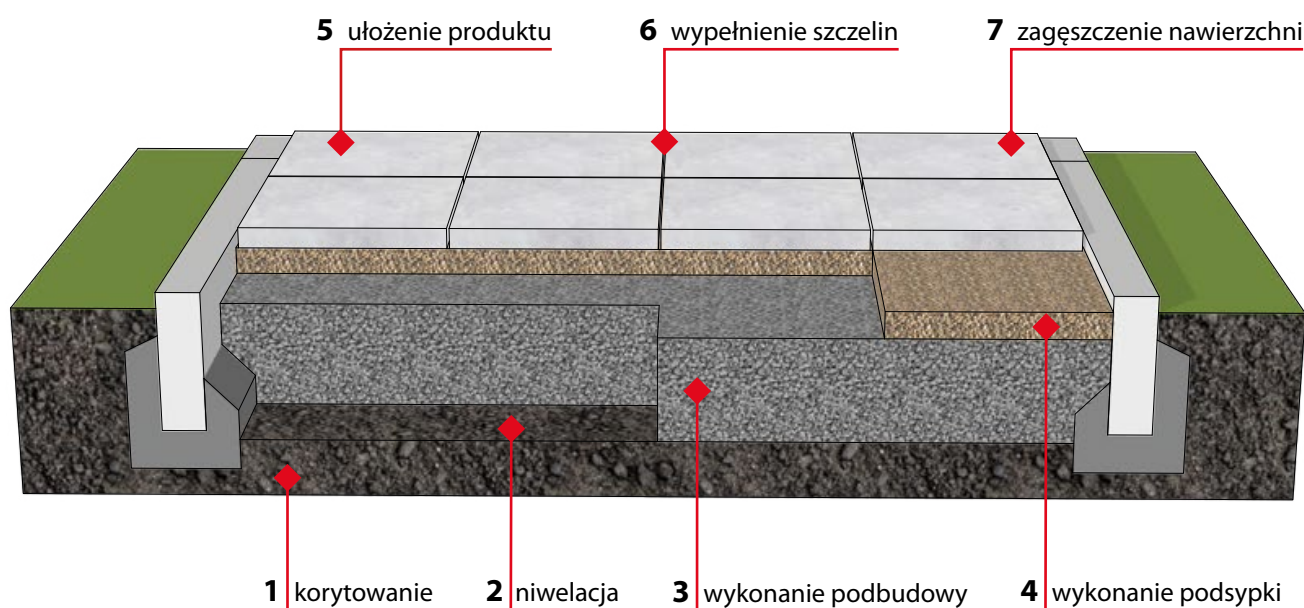

KORYTOWANIE

Korytowanie polega na usunięciu w miejscu ułożenia kostki wierzchniej warstwy roślinności i humusu na głębokość ok. 40-80 cm w zależności od warunków gruntowych i granicy ich przemarzania, sposobu użytkowania nawierzchni i związanym z nimi rodzajem podbudowy. Grunt podłoża powinien być jednorodny i nośny, przepuszczalny oraz niewysadzinowy (znacznie rozszerzający się podczas przemarzania). Korytowanie na odpowiednią głębokość uchroni kostkę brukową przed uszkodzeniami. W zależności od rodzaju gruntu i poziomu wód gruntowych może być konieczne wykonanie warstwy filtracyjnej z pospółki, piasku i/lub geowłókniny oraz drenażu. Na tym etapie należy pamiętać o uwzględnieniu spadków poprzecznych 1,5-3%, podłużnych ok. 0,5% oraz przechyłki na łukach. Odpowiednie wyprofilowanie podłoża gruntowego umożliwi wykonanie poszczególnych warstw podbudowy o stałej grubości i zapewni jednakową pracę nawierzchni.

PODBUDOWA

Podbudowa, czyli warstwa konstrukcyjno-odsączająca ma największe znaczenie dla trwałości nawierzchni. Jest odpowiedzialna

za prawidłowe rozłożenie obciążenia od pojazdów na grunt oraz zapewnienie odpowiedniej sztywności dla warstwy wierzchniej. Konstrukcja podbudowy powinna uwzględniać rodzaj gruntu, stan wód gruntowych i warunki odwodnienia oraz sposób eksploatacji. Niezachowanie tych warunków może spowodować uszkodzenie wyrobów. Najczęściej stosowanym materiałem na podbudowę jest mrozoodporne kruszywo naturalne lub łamane, a w przypadkach dużych obciążeń lub niekorzystnych warunków gruntowych tłuczeń lub chudy beton o niskiej zawartości wody. Podbudowy z kruszywa naturalnego można również stabilizować specjalistycznym spoiwem hydraulicznym. Wykonanie podbudowy polega na ubiciu kruszywa lub innego materiału do odpowiedniego zagęszczenia. W przypadku warstw o dużej grubości proces wykonywania jednej warstwy jest podzielony na kilka etapów. Kruszywa do podbudowy należy nanosić warstwowo, zgodnie z uziarnieniem, od najgrubszych do najdrobniejszych, jednocześnie zagęszczając każdą warstwę oddzielnie. Umożliwia to uzyskanie ciągłości uziarnienia czyli jednorodnego zagęszczenia całej warstwy. Temperatura powietrza w trakcie wykonywania robót nie powinna spadać w ciągu doby poniżej 0°C. Niedopuszczalne jest wykonanie podsypki z kruszyw sztucznych np. hutniczych, kopalnianych, szczególnie przy układaniu kostek kolorowych i o szlachetnych powierzchniach.

PODSYPKA

Kostki brukowe i płyty tarasowe układa się na podsypce, czyli warstwie wyrównawczej, którą wykonuje się np. z przesianego piasku o frakcji 0-4 mm lub z gysu o frakcji 2-8 mm.

Warstwa podłoża po ściągnięciu łąką powinna mieć grubość max. 5 cm. Podsypki nigdy nie zagęszcza się przed ułożeniem kostki brukowej, aby można było wyrównać różnice wysokości kostki, dopuszczalne z przyczyn technologicznych i opisane w aprobatkach technicznych. Ułożona na niezagęszczonym podłożu kostka powinna wystawać ponad wymagany poziom nawierzchni o około 1-3 mm. Różnica ta przewidziana jest na osiadanie podłoża podczas zagęszczania. Po ubiciu grubość podsypki nie może być mniejsza niż 3 cm. Powierzchnia kostek położonych obok urządzeń infrastruktury technicznej (np. studzienek, włazów itp.) powinna trwale wystawać 3-5 mm powyżej powierzchni tych urządzeń oraz 3-10 mm powyżej korytek ściekowych. W miejscach szczególnie narażonych na kontakt z wodą dopuszcza się stosowanie na podsypkę mieszanki cementowo - piaskowej w stosunku 1:4. W tym przypadku z racji reakcji wiązania cementu jej wykonywanie musi następować etapami. Ułożoną nawierzchnię z kostki należy niezwłocznie wyrównać zagęszczarką przed całkowitym związaniem podsypki, aby umożliwić pracę podłoża. Należy pamiętać, że zastosowanie podsypki cementowo-piaskowej może mieć wpływ na pojawienie się wykwitów wapiennych. Układane na takiej podsypce należą do trudno rozbieralnych podczas prac remontowych, gdyż rozebrany materiał może nie nadawać się do ponownego wbudowania.

UKŁADANIE KOSTEK I PŁYT BRUKOWYCH

Układanie poszczególnych elementów brukowych należy zaplanować i przeprowadzać w taki sposób, aby nie zniszczyć wcześniej przygotowanej podsypki. **Znajdujące się na kostce fabrycznie wykonane wypustki dystansowe, które chronią wyrob podczas procesu produkcji, pakowania i transportu nie zwalniają z obowiązku zachowania odpowiedniej szerokości spoiny - fugi.** Powinna ona wynosić 3-5 mm. Jest to szczególnie ważne dla produktów bezfazowych. Niezachowanie warunku odpowiedniej wielkości fugi może spowodować uszkodzenie krawędzi przylicowych, a w skrajnych przypadkach pęknięcia wyrobów. Do fugowania należy stosować suche, płukane piaski wolne od zanieczyszczeń, niebrudzące kostki. Zastosowanie piasków zbyt drobnych lub zapylnych może powodować trwałe zanieczyszczenie powierzchni, pozostawiając na kostce odbarwienia i plamy. Elementy brukowe należy układać etapami, weryfikując co ok. 2 - 3 metry spójność i rozmieszczenie linii oraz wzoru, a także prawidłową szerokość fug. Ma to szczególne znaczenie z racji realnych wymiarów produktów układanych nieliniowo, w module kilku różnej wielkości form, gdzie regulując szerokość fugi można utrzymać prostoliniowość układanych wzorów.

Zagęszczanie wibratorem powinno być zawsze poprzedzone wstępnym wypełnieniem szczelin piaskiem do 2/3 wysokości kostki. Przed przystąpieniem do zagęszczania należy usunąć z powierzchni nadmiar materiału i innych zanieczyszczeń. Zadbaj również należy o to, aby powierzchnia była sucha. Do zagęszczania należy używać wyłącznie zagęszczarki z nakładką. W przypadku nawierzchni wykonywanych z betonowych płyt brukowych końcowe zagęszczanie powinno odbywać się przy pomocy ręcznego młotka i sztywnego podkładu gumowego. Zaleca się aby sam proces równania powierzchni licowej odbywał się na bieżąco w trakcie układania kolejnych płyt. Po ostatecznym zagęszczaniu powierzchni kostki a przed jej zasypaniem piaskiem należy sprawdzić stan poszczególnych kostek a w szczególności ich krawędzi bocznych. W trakcie zagęszczania i powstających przy tym wibra-

cji krawędzie niektórych kostek mogą stykać się ze sobą, co może doprowadzać je w skrajnym przypadku do uszkodzeń. W przypadku kostek bezfazowych i z mikrofazą ze względu na ich specyfikę, po zagęszczeniu stopień ich uszkodzonych krawędzi bocznych może sięgnąć nawet 5 %. Uszkodzone w ten sposób kostki należy wymienić na nowe. Po wykonaniu zagęszczania należy ponownie uzupełnić spoiny piaskiem, do całkowitego ich wypełnienia. W przypadku gdy spoiny są grubsze zaleca się stosowanie piasków o frakcji 1-3 mm. W razie konieczności czynność tę należy powtórzyć po kilku dniach. Po zakończeniu zagęszczania należy całkowicie usunąć wszelkie zanieczyszczenia z powierzchni wyrobów brukarskich, by nie doprowadzić do przebarwień. **Pod żadnym pozorem nie należy pozostawiać ułożonej powierzchni kostki zasypanej piaskiem.** Może to spowodować wnikięcie drobnych pyłków w pory kostki i zmianę efektu kontrastowości powierzchni licowej. Po zamieceniu powierzchni kostki z piasku można zamulić czyli zalać kostkę wodą.

Dla krawędźników i obrzeży również należy zachować odpowiednie szerokości spoiny — fugi, nie mniej niż 3-5 mm. Nie zaleca się fugowania tych elementów zaprawą cementową. W przypadku konieczności fugowania można wykonać je masami elastycznymi. Niezachowanie tych warunków może spowodować uszkodzenie krawędzi przylicowych.

RÓŻNICE W ODCIENIACH

Kostka brukowa ze względu na swoje właściwości i składniki jest produktem naturalnym, który podlega wahaniom odcieni. Niejednolitość w zabarwieniu spowodowana jest zmianami właściwości piasku, żwiru i cementu oraz warunków atmosferycznych i dojrzewania. Poza tym różnice kolorystyczne mogą ujawnić się przy zastosowaniu do zabudowy wyrobów pochodzących z różnych partii produkcyjnych. W celu ich zmniejszenia, kostki należy układać z minimum 3 palet naraz. W ten sposób uzyskuje się jednolitość i naturalności nawierzchni. Szczególnej staranności wymaga układanie kostek w kolorach typu kolormix, które wykonywane powinny być z kilku palet jednocześnie, biorąc kostkę słupkami z góry do dołu. Układanie powierzchni z pojedynczych palet, warstwa po warstwie, prowadzi do powstawania wyraźnych różnic w odcieniu układanej nawierzchni.

NAROŻNIKI Z PALISAD I STOPNIOŚ SKALNY

Estetyczny wygląd narożników produktów łupanych uzyskuje się przez docięcie elementów pod kątem 45 stopni.

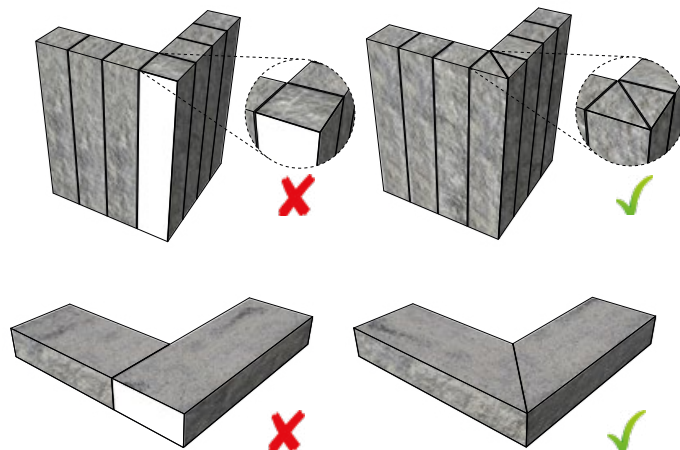

GWARANCJA

Wszystkie wyroby produkowane przez firmę Chyźbet objęte są 3-letnią gwarancją na wady ukryte.

Gwarancja nie obejmuje występowania: odchyłek kolorystycznych, wykwitów, ewentualnych mikropęknięć włoskowatych na powierzchni wyrobów, wynikających ze skurczowego charakteru wiązania betonu, cech wyrobów dopuszczonych przez obowiązujące normy tj. odchyłki wymiarowe, różnice tekstury itp., naturalnych zmian w kolorystyce, a także plam i zabrudzeń wynikających z ich użytkowania oraz uszkodzeń wynikłych z: niewłaściwego transportu, niewłaściwego składowania wyrobów przed zabudową, niewłaściwego zaprojektowania, wykonania podbudowy lub nieodpowiedniego doboru rodzaju wyrobu do warunków eksploatacji, zabudowy niedojrzałych wyrobów przed upływem 14 dni od daty produkcji – dotyczy zagęszczania ułożonej nawierzchni za pomocą urządzenia wibracyjnego, użycia do zagęszczania zabudowanej nawierzchni urządzenia wibracyjnego bez osłony gumowej, nie zachowania odpowiednich spoin dylatacyjnych – zalecane 3-5 mm pomiędzy poszczególnymi elementami (dotyczy w szczególności wyrobów nie posiadających odstępów dystansowych), użycia do spoinowania zabudowanych wyrobów zaprawy cementowej – zaleca się używanie elastycznego materiału lub brak spoinowania (dotyczy w szczególności krawężników i obrzeży),

skutków naturalnej eksploatacji wierzchniej warstwy wyrobów, użytkowania wyrobów niezgodnie z przeznaczeniem, wykonania zabudowy niezgodnie z ogólnymi zasadami sztuki budowlanej, wykonywania jakichkolwiek zabiegów renowacyjnych tj. impregnacja, usuwanie wykwitów oraz innych zabrudzeń bez porozumienia z Producentem.

Producent nie będzie ponosił odpowiedzialności gwarancyjnej w przypadku dokonania zabudowy wyrobów z widocznymi wadami. Warunkiem przyjęcia reklamacji jest dokonanie pisemnego zgłoszenia oraz przedstawienie dowodu zakupu (paragon, faktura) wraz z etykietami identyfikacyjnymi dołączonymi do każdego opakowania z wyrobem. W terminie do 14 dni upoważniony przedstawiciel Producenta dokona oględzin reklamowanych wyrobów. Podczas oględzin zostanie sporządzony protokół oraz określony sposób rozpatrzenia złożonej reklamacji.

PALETY I BIGBAGI

Wyroby firmy Chyźbet pakowane są na palety drewniane o wymiarach 1200 x 650 mm, 1200 x 1000 mm i 1200 x 800 mm, a kostka Antico w płatne, bezzwrotne worki Bigbagi. Kaucja za jedną paletę wynosi 50 zł netto. Cena pojedynczego worka Bigbag wynosi 50 zł netto. Zwrot palet może nastąpić jedynie w oddziałach firmy Chyźbet w terminie do 180 dni od daty zakupu towaru.

TRANSPORT

Firma Chyźbet posiada własny specjalistyczny transport wyposażony w dźwigi wyładownicze.

WYKWIT

Występowanie oraz intensywność wykwitów uzależniona jest od rodzaju zastosowanego cementu, warunków atmosferycznych panujących w czasie produkcji i dojrzewania wyrobów oraz samego ich składowania. Wykwity są zjawiskiem przejściowym, ustępują na skutek działania czynników atmosferycznych (wyfukiwanie przez opady) oraz samego użytkowania powierzchni (usuwanie przez ścieranie), znikają w zależności od intensywności ich występowania od 1 miesiąca do kilku lat. Jest to związane z powolnym przechodzeniem CaCO_3 w łatwo rozpuszczalny CaHCO_3 pod wpływem działania miękkiej wody deszczowej nasyconej CO_2 . Powstawanie wykwitów nie jest spowodowane błędami produkcyjnymi, a tym samym nie stanowią podstawy do uznania reklamacji.

PARAMETRY TECHNICZNE

Firma Chyźbet produkuje swoje wyroby w oparciu o wymagania obowiązujących w Polsce norm i dokumentów:

- kostka brukowa - zgodnie z PN-EN 1338:2005 i PN-EN 1338:2005/AC:2007 „Betonowe kostki brukowe. Wymagania i metody badań”
- krawężniki, obrzeża i oporniki - zgodnie z PN-EN 1340:2004 i PN-EN 1340:2004/AC:2007 „Krawężniki betonowe. Wymagania i metody badań”
- płyty brukowe, ażurowe oraz korytka ściekowe - zgodnie z PN-EN 1339:2005 i PN-EN 1339:2005/AC:2007 „Betonowe płyty brukowe. Wymagania i metody badań”
- płyty zbrojone JOMB zgodnie z IBDiM-KOT-2021/0770 „Płyty drogowe wielootworowe, prefabrykowane, żelbetowe do pokrycia obszarów ruchu pojazdów i pieszych oraz umocnień dna rowów drogowych”
- bloczki – zgodnie z PN-EN 771-3:2011 „Wymagania dotyczące elementów murowych. Część 3: elementy murowe z betonu kruszywowego (z kruszywami zwykłymi i lekkimi)”
- pustaki szalunkowe - zgodnie z PN-EN 15435:2008 „Pustaki szalunkowe z betonu zwykłego i lekkiego. Cechy wyrobu i właściwości użytkowe”
- elementy małej architektury - palisady, elementy ogrodowe i skarpowe - zgodnie z PN-EN 13198:2005 „Prefabrykaty z betonu. Elementy małej architektury ulic i ogrodów”

Niniejszy cennik produktów ma charakter informacyjny. Rzeczywisty wygląd wyrobów może różnić się od prezentowanych na zdjęciach.



Produkty pakowane są na zwrotnych paletach transportowych oznaczonych logotypem „Chyźbet”.

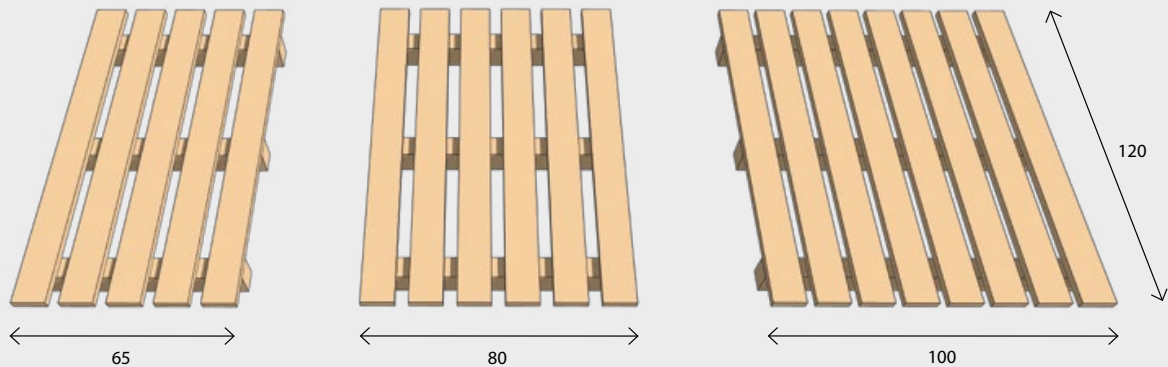

Możliwy jest zwrot nieuszkodzonych palet, maksymalnie w takiej ilości w jakiej zostały wydane. Kupujący jest zobowiązany do zwrotu palet posortowanych wg. tej samej wielkości i ułożonych w kolumnie, jedna na drugiej, zgodnie z przedstawionym schematem. Przy zwrocie palet konieczne jest wypełnienie formularza ich zwrotu.

Uwaga: Zaleca się układanie palet w stopy składające się z maksymalnie 20 warstw.

Firma Chyźbet nie jest zobowiązana do odbioru palet od Kupującego.

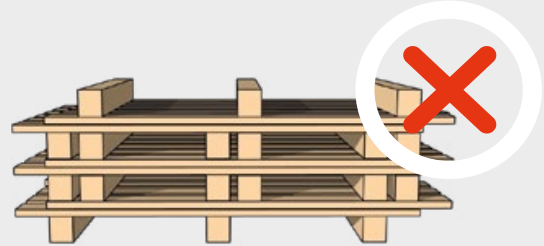
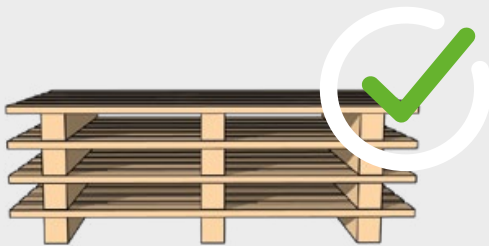

BETON TOWAROWY

+48 602 294 594
m.krysa@chyzbet.pl

REGION POŁUDNIOWO - ZACHODNI

+48 664 419 775
m.gurdek@chyzbet.pl

REGION PÓŁNOCNO - ZACHODNI

+48 602 364 857
p.bigaj@chyzbet.pl

REGION PÓŁNOCNO - WSCHODNI

+48 602 307 700
p.klemensowicz@chyzbet.pl

REGION WSCHODNI

+48 602 266 200
m.sot@chyzbet.pl

REGION POŁUDNIOWO - WSCHODNI

+48 602 355 337
j.barnas@chyzbet.pl

STUDNIE KANALIZACYJNE - REGION ŚLĄSK

+48 882 783 470
czarnik@chyzbet.sk

STUDNIE KANALIZACYJNE - REGION MAŁOPOLSKA

+48 602 265 700
pawlus@chyzbet.sk

DYREKTOR HANDLOWY

+48 602 364 638
g.sumera@chyzbet.pl

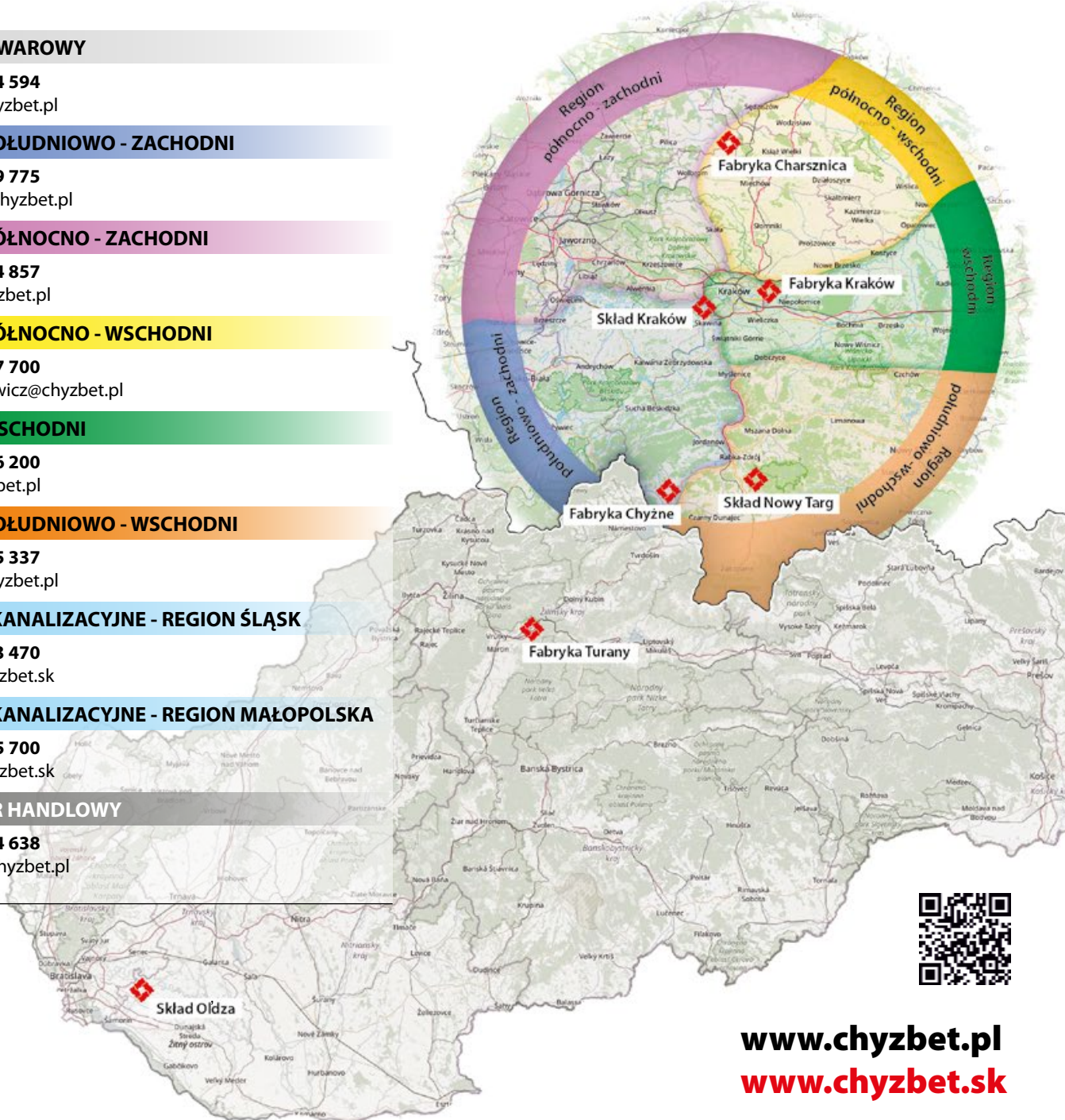

www.chyzbet.pl
www.chyzbet.sk

Grupa Chyzbet Sp. z o.o.
Chyżne 111, 34-481 Chyżne
NIP: 7352892372

Chyzbet SK, s.r.o.
Budowateł'ská 1234
038-53 Turany

FABRYKA CHYŻNE

FABRYKA CHARZSZNICA

FABRYKA KRAKÓW

FABRYKA TURANY

📍 34-481 Chyżne 111

ul. Miechowska 8
32-250 Charsznica

ul. Igołomska 14
31-983 Kraków

📍 ul. Budowateł'ská 1234
038-53 Turany

☎ +48 (18) 263 16 10
+48 602 291 400

+48 (41) 383 62 14
+48 602 291 600

+48 602 356 557
+48 602 263 163

☎ +421 (43) 429 10 21
+421 911 320 227

✉ chyzne@chyzbet.pl

charsznica@chyzbet.pl

krakow.huta@chyzbet.pl

✉ turany@chyzbet.sk

SKŁAD KRAKÓW

SKŁAD NOWY TARG

SKŁAD OL'DZA

📍 ul. Skotnicka 230
30-394 Kraków

Szafarska 103a
34-400 Nowy Targ

📍 930-39 Ol'dza 131

☎ +48 (12) 260 88 88
+48 602 291 700

+48 (18) 264 05 27
+48 602 291 800

☎ +421 904 998 522
+421 904 738 960

✉ krakow@chyzbet.pl

nowytarg@chyzbet.pl

✉ oldza@chyzbet.sk