

Ważny od 01.04.2020

**BMI** **BRAAS**



Technologia

**STAR**<sup>®</sup>

Star to technologia pozwalająca stworzyć dachówki betonowe o jeszcze większym kryształowym połysku. Do produkcji dachówek Tegalit Star stosujemy pigmenty odbijające promieniowanie podczerwone co wpływa na zmniejszenie nagrzewania się całego dachu.



grafitowy

szary kryształ

czarny błyszczący

# Dachówka Tegalit Star Cennik

Dachówki podstawowe <sup>1)</sup>



Dachówka podstawowa				Ilość
	netto	7,80	7,80	
Cena za sztukę	brutto	9,59	9,59	opakowanie 30 szt. paleta 180 szt.
Zapotrzebowanie około	szt. / m <sup>2</sup>	9,8 - 10,7		
Waga	kg / szt.	ok. 5,2		

Dostępność towaru na magazynach BMI Braas Sp. z o.o.			
Opole			
Płońsk			
Dostawy bezpośrednie	X	X	X

<sup>1)</sup> termin realizacji zamówień do 3 tygodni

Dane techniczne:	
Wymiary	330 x 420 mm
Długość pokrycia (łatowanie):	312 - 340 mm
Średnia szerokość pokrycia:	ok. 300 mm
Zapotrzebowanie na 1 m <sup>2</sup>	ok. 9,8 - 10,7 szt.
Waga 1 sztuki	ok. 5,2 kg
Najniższe zalecane pochylenie połaci:	25°
Najniższe dopuszczalne pochylenie połaci:	15°

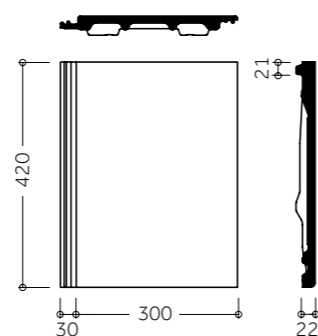

Rozmieranie połaci okap - kalenica (LA)			
Pochylenie dachu		Zakładka	Odstęp łat
[kąt]	[%]	[cm]	[cm]
< 25°	< 46,6	10,5-10,8	31,5-31,2
≥ 25°	≥ 46,6	9,5-10,8	32,5-31,2
> 35°	> 70,0	8,0-10,8	34,0-31,2

LAT - odstęp drugiejłaty od początku krokwi (wielkość zależna od konstrukcji dachu): 32,0 - 40,0 cm  
 LA - odstępłaty w zależności od pochylenia dachu  
 LAF - odstęp ostatniejłaty do punktu połączenia kontrłat w kalenicy: 4,0 cm  
 i - całkowita długość konstrukcji  
 k - wysięg dachówki poza łatę okapu

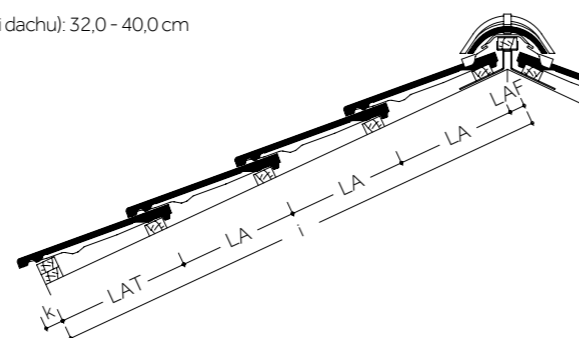

LAF = 40 mm

LAT [mm]	320	330	340	350	360	370	380	390	400
k [mm]	80	70	60	50	40	30	20	10	0

Obliczanie szerokości konstrukcji dachu

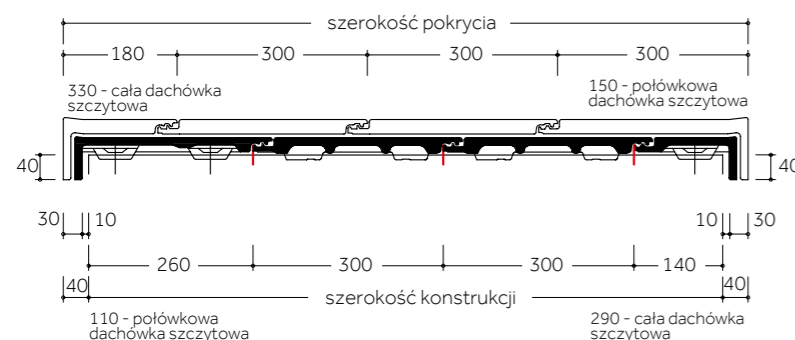

**WAŻNE:** Dachówkę Tegalit należy układać z przesunięciem zamków w kolejnych rzędach.

Szczegółowe informacje na temat dachówek i zasad ich stosowania znajdują się w instrukcjach montażu dostępnych na stronie [www.braas.pl](http://www.braas.pl)

Połaciowe dachówki kształtowe <sup>1)</sup>  
 Kalenica / Grzbiet <sup>1)</sup>

		KOLOR / TYP / CENA		Ilość
		grafitowy szary kryształ czarny błyszczący		
<b>Połaciowe dachówki kształtowe</b>				
	DACHÓWKA POŁÓWKOWA	netto	<b>12,60</b>	opakowanie 120 szt.
		brutto	15,50	
	DACHÓWKA SZCZYTOWA lewa / prawa, wycięcie 11 cm, zapotrzebowanie: ok. 3,0 szt. / mb.	netto	<b>43,80</b>	opakowanie 20 szt.
		brutto	53,87	
	DACHÓWKA SZCZYTOWA POŁÓWKOWA lewa / prawa, wycięcie 11 cm	netto	<b>43,80</b>	opakowanie 20 szt.
		brutto	53,87	
	DACHÓWKA WENTYLACYJNA przekrój wentylacyjny 25 cm <sup>2</sup>	netto	<b>86,50</b>	opakowanie 16 szt.
		brutto	16,40	

Kalenica / Grzbiet





	GAŚSIOR zapotrzebowanie: ok. 2,5 szt. / mb.	netto	<b>20,00</b>	opakowanie 36 szt.
		brutto	24,60	
	GAŚSIOR POCZĄTKOWY GRZBIETU	netto	<b>92,60</b>	opakowanie 1 szt.
		brutto	113,90	
	ŁĄCZNIK POTRÓJNY GAŚSIORÓW	netto	<b>168,00</b>	opakowanie 1 szt.
		brutto	206,64	
	DENKO GAŚSIORA BETONOWE	netto	<b>68,00</b>	opakowanie 1 szt.
		brutto	83,64	
	DENKO GAŚSIORA PCV FIRAFIX	antracytowy	netto <b>35,00</b>	opakowanie 1 szt.
			brutto 43,05	

<sup>1)</sup> termin realizacji zamówień do 3 tygodni





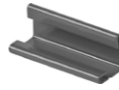





Kalenica / Grzbiet  
Przejścia przez połąć  
Komunikacja na dachu  
- system aluminiowy

		KOLOR / TYP / CENA			
		grafitowy szary kryształ czarny błyszczący		Ilość	
<b>Kalenica / Grzbiet</b>					
	DENKO GAŚNORA PCV PŁASKIE	antracytowy	netto	<b>8,40</b>	opakowanie 1 szt.
			brutto	10,33	
	KLAMRA DO GAŚNORÓW BETONOWYCH	antracytowy, czarny	netto	<b>0,70</b>	opakowanie 50 szt.
			brutto	0,86	
<b>Przejścia przez połąć</b>					
	DACHÓWKA Z ODPOWIETRZNIKIEM INSTALACJI SANITARNEJ średnica wewnętrzna 125 mm	netto		438,70	opakowanie 1 szt.
			brutto	539,60	
	DACHÓWKA Z KOMINKIEM WENTYLACYJNYM średnica wewnętrzna 150 mm	netto		716,90	opakowanie 1 szt.
			brutto	881,79	
<b>Komunikacja na dachu - system aluminiowy</b>					
	DACHÓWKA POD STOPIEŃ SYSTEM ALUMINIOWY	antracytowy, czarny	netto	<b>137,00</b>	opakowanie 10 szt.
			brutto	168,51	
	STOPIEŃ KOMINIARSKI Z UCHWYTEM	antracytowy, czarny	netto	<b>127,00</b>	opakowanie 10 szt.
			brutto	168,51	
	ŁAWA KOMINIARSKA mała 41 x 25 cm	antracytowy, czarny	netto	<b>188,00</b>	opakowanie 10 szt.
			brutto	231,14	
	ŁAWA KOMINIARSKA duża 88 x 25 cm	antracytowy, czarny	netto	<b>248,00</b>	opakowanie 10 szt.
			brutto	305,04	
	ŁUK WSPIERAJĄCY DO ŁAW KOMINIARSKICH	antracytowy, czarny	netto	<b>37,50</b>	opakowanie 10 szt.
			brutto	46,13	

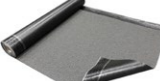
Zabezpieczenia przeciwśnieżne  
- system aluminiowy  
Mocowania

		KOLOR / TYP / CENA			
		grafitowy szary kryształ czarny błyszczący		Ilość	
<b>Zabezpieczenia przeciwśnieżne - system aluminiowy</b>					
	DACHÓWKA DO MOCOWANIA ZABEZPIECZEŃ PRZECIWSNIEŻNYCH	antracytowy, czarny	netto	<b>117,00</b>	opakowanie 10 szt.
			brutto	143,91	
	PŁOTEK DO ZATRZYMYWANIA ŚNIEGU 3 m	antracytowy	netto	<b>156,00</b>	opakowanie 10 szt.
			brutto	191,88	
		czarny	netto	<b>169,00</b>	
			brutto	207,87	
	UCHWYT DO PŁOTKA PRZECIWSNIEŻNEGO	antracytowy, czarny	netto	<b>39,50</b>	opakowanie 10 szt.
			brutto	48,59	
	UCHWYT DO BELKI PRZECIWSNIEŻNEJ	antracytowy, czarny	netto	<b>39,50</b>	opakowanie 10 szt.
			brutto	48,59	
	KLAMRA DO ŁĄCZENIA PŁOTKÓW	antracytowy, czarny	netto	<b>4,30</b>	opakowanie 50 szt.
			brutto	5,29	
<b>Mocowania</b>					
	ZACZEP KLAMROWY DO MOCOWANIA CIĘTYCH DACHÓWEK	stalowy	netto	<b>1,91</b>	opakowanie 25 szt.
			brutto	2,35	
	KLAMRA BOCZNA TYP 409 długość 48 mm	stalowy	netto	<b>1,00</b>	opakowanie 250 szt.
			brutto	1,23	

Akcesoria dachowe

		KOLOR / TYP / CENA			
				Ilość	
<b>Akcesoria dachowe</b>					
	<b>DIVOROLL MAXIMUM+ 2S</b> Gramatura: 200g / m <sup>2</sup> Rolka: 50 m x 1,50 m = 75 m <sup>2</sup>	ciemnozielony	netto	<b>14,00</b>	opakowanie 20 rolek 1500 m <sup>2</sup>
			brutto	17,22	
	<b>DIVOROLL TOP RU</b> Gramatura: 210g / m <sup>2</sup> Rolka: 50 m x 1,50 m = 75 m <sup>2</sup>	zielony	netto	<b>13,60</b>	opakowanie 12 rolek 900 m <sup>2</sup>
			brutto	16,73	
	<b>DIVOROLL UNIVERSAL+ 2S</b> Gramatura: 160g / m <sup>2</sup> Rolka: 50 m x 1,50 m = 75 m <sup>2</sup>	zielony	netto	<b>9,70</b>	opakowanie 20 rolek 1500 m <sup>2</sup>
			brutto	11,93	
	<b>DIVOROLL KOMPAKT 2S</b> Gramatura: 145g / m <sup>2</sup> Rolka: 50 m x 1,50 m = 75 m <sup>2</sup>	zielony	netto	<b>7,80</b>	opakowanie 20 rolek 1500 m <sup>2</sup>
			brutto	9,59	
	<b>PAPA BRAAS - BIT PREMIUM SBS</b> Grubość: 2,8 mm Rolka: 7,5 m x 1,00 m = 7,5 m <sup>2</sup>	czarny	netto	<b>17,60</b>	paleta 24 rolki 180 m <sup>2</sup>
			brutto	21,65	
	<b>VENT X</b> Element wentylacyjny do warstwy wstępnego krycia wykonanej z papy	czarny	netto	<b>16,30</b>	opakowanie 50 szt.
			brutto	20,05	
	<b>KRATKA WENTYLACYJNA OKAPU</b> Przekrój wentylacyjny 200 cm <sup>2</sup> /szt.	czarny	netto	<b>5,20</b>	opakowanie 100 szt.
			brutto	6,40	
	<b>KOSZ ALUMINIOWY BRAAS</b> Długość 2 m, szerokość 50 cm - jednostronny	antracytowy, czarny	netto	<b>63,50</b>	opakowanie 10 szt.
			brutto	78,11	
	<b>TAŚMA WAKAFLEX 2</b> Długość 10 m, szerokość 280 mm	antracytowy	netto	<b>670,00</b>	opakowanie 2 rolki paleta 28 rolek
			brutto	824,10	
	<b>TAŚMA FIGAROLL PLUS</b> Długość 10 m, szer. 280 + 40 mm Przekrój wentylacyjny ok 150 cm <sup>2</sup> / m	antracytowy	netto	<b>276,00</b>	opakowanie 3 rolki paleta 45 rolek
			brutto	339,48	

# Dachówka Tegalit Star





**BMI Braas Sp. z o. o.**

45-449 Opole, ul. Wschodnia 26,

Infolinia: 801 900 555,

dla tel. kom.: 22 481 39 86,

e-mail: info-braas.pl@bmigroup.com