

# **PREF-BET**

*systemy ogrodzeń*

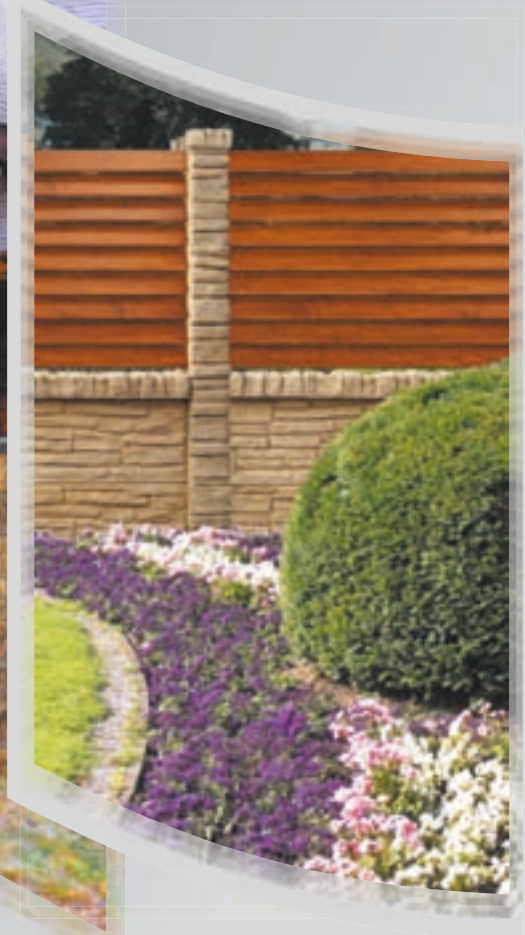

sztuka tworzenia  
**ogrodzeń**

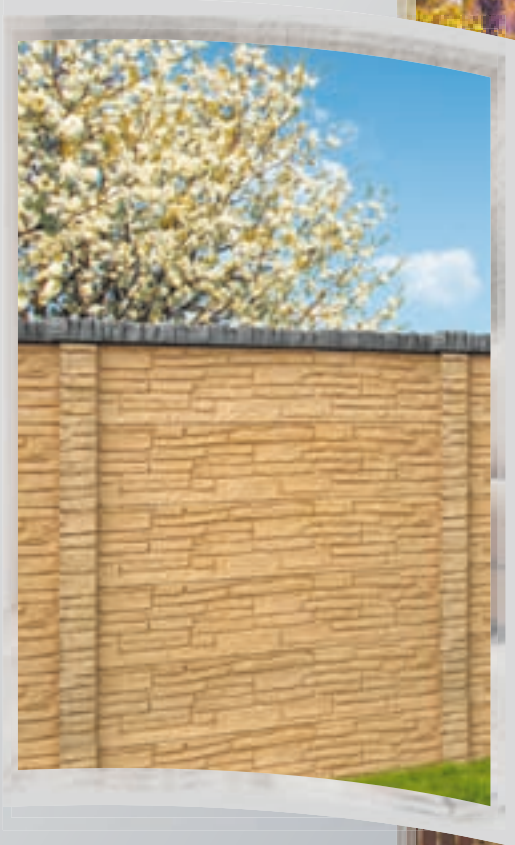



**PREF-BET** s.c. jest firmą rodzinną założoną w 1980 roku, zajmującą się produkcją, sprzedażą oraz montażem ogrodzeń betonowych, łupanych, systemowych, modułowych, metalowych, drewnianych o zróżnicowanym wzornictwie i wymiarach. W naszej ofercie znajduje się również kostka brukowa, okładziny elewacyjne oraz automatyka do bram.

Wychodząc na przeciw Państwa oczekiwaniom z dumą informujemy, że rozpoczęliśmy produkcję **DWUSTRONNYCH OGRODZEŃ BETONOWYCH**. Produkowane przez naszą firmę DWUSTRONNE OGRODZENIA BETONOWE są nowością na rynku polskim.

Wzór na DWUSTRONNYM OGRODZENIU BETONOWYM jest taki sam z przodu i tyłu, dzięki temu daje możliwość wspólnej inwestycji sąsiedzkiej. Zastosowanie nowoczesnej technologii produkcji, umożliwi realizowanie unikalnych i inspirujących rozwiązań - DWUSTRONNE OGRODZENIE

BETONOWE bardzo ładnie wygląda zarówno wewnątrz, jak i na zewnątrz posesji.

Oferowane przez PREF-BET ogrodzenia cieszą się dużym uznaniem klientów, posiadają renomę estetycznie wykonanych, solidnych i trwałych. Posiadamy nowoczesny zakład produkcyjny i zatrudniamy wykwalifikowaną kadrę.

Kierujemy do Państwa ofertę o charakterze kompleksowym obejmującym wszystkie etapy inwestycji: pomiar terenu, profesjonalne doradztwo, ofertę produktową dostosowaną do przeznaczenia i architektury Państwa obiektu, dostarczenie oraz fachowy montaż ogrodzenia.

Oferta proponowanych przez naszą firmę ogrodzeń jest bardzo duża, przez co znajduje uniwersalne zastosowanie: od posesji prywatnych po obiekty przemysłowe i publiczne.

Indywidualne i elastyczne podejście do potrzeb klienta pozwala nam realizować nietypowe zamówienia.

# W NASZEJ OFERCIE



Dwustronne Ogrodzenia Betonowe

4



Ogrodzenia z pustaków łupanych

14



Ogrodzenia z kształtek łupanych

34



Ogrodzenia z pustaków ryflowanych

42



Przęsła do ogrodzeń łupanych

46



Daszki do ogrodzeń łupanych

54



Palisady łupane

56



Betonowe elewacje ścienne

58



Ogrodzenia metalowe

66



Ogrodzenia betonowe

74



Ogrodzenia modułowe

78



Podmurówki betonowe

80



Betonowa imitacja drewna

82



# DWUSTRONNE OGRODZENIA BETONOWE



Dwustronne ogrodzenie betonowe  
wzór: cegła  
kolor: piaskowy

Wychodząc na przeciw Państwa oczekiwaniom z dumą informujemy, że rozpoczęliśmy produkcję dwustronnych ogrodzeń betonowych. Produkowane przez naszą firmę ogrodzenia dwustronne betonowe są nowością na rynku polskim. Nasze ogrodzenia produkowane są w kolorach Ziemi, przez co wyglądają efektownie i nowocześnie. Uzyskaliśmy w ten sposób ogrodzenie, które wygląda bardzo naturalnie i lekko, idealnie komponując się w każdym miejscu.





Dwustronne ogrodzenie betonowe  
wzór: piaskowiec  
kolor: grafitowy



Dwustronne ogrodzenie betonowe  
wzór: piaskowiec  
kolor: piaskowy i grafitowy



# Taki sam wzór z obu stron



Dwustronne ogrodzenie betonowe  
wzór: piaskowiec  
kolor: piaskowy

- **Wzór na dwustronnym ogrodzeniu betonowym jest taki sam z przodu i z tyłu.**
- Brak przerw między płytami - **efekt jednolitej powierzchni.**
- Prosty montaż trzyelementowego systemu nie wymaga rozległych prac budowlanych.
- **Ochrona akustyczna**, idealnie chroni przed hałasem.
- Kolory ziemi - komponuje się w każdym miejscu.
- **Wysokie parametry odpornościowe** na działanie promieni UV.
- **Komfort wieloletniego użytkowania.**
- Konstrukcja elementów pozwala na indywidualną wysokość ogrodzenia.
- Dwustronne ogrodzenie **nie wymaga impregnacji.**
- **Doskonała jakość** barwionego w masie betonu gwarantuje niezmienny wygląd ogrodzenia na lata.
- Elementy dwustronnego ogrodzenia pozwalają na tworzenie konstrukcji częściowo otwartych pod panele drewniane lub metalowe.
- **Produkowane na nowych liniach technologicznych** elementy dwustronnego ogrodzenia charakteryzują się dokładnością wykonania.



Dwustronne ogrodzenie betonowe  
wzór: piaskowiec  
kolor: grafitowy





Dwustronne ogrodzenie betonowe  
wzór: piaskowiec  
kolor: piaskowy



Dwustronne ogrodzenie betonowe  
wzór: piaskowiec  
kolor: piaskowy





Dwustronne ogrodzenie betonowe  
wzór: piaskowiec  
kolor: piaskowy i grafitowy



# Swoboda w projektowaniu

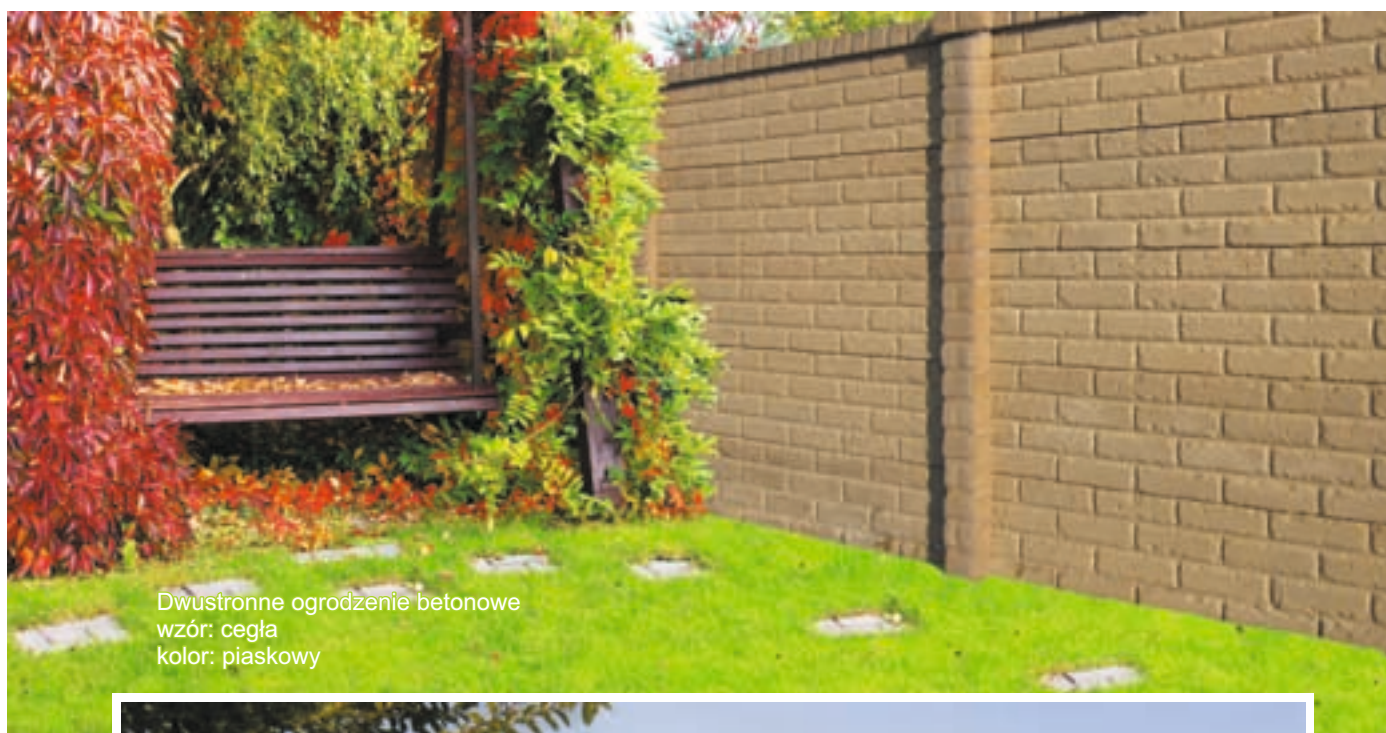

Dwustronne ogrodzenie betonowe  
wzór: cegła  
kolor: piaskowy



Dwustronne ogrodzenie betonowe  
wzór: cegła  
kolor: piaskowy i grafitowy



# Wspólna inwestycja sąsiedzka



Dwustronne ogrodzenie betonowe  
wzór: piaskowiec, kolor: piaskowy  
wypełnienie: metalowe P 26



Dwustronne ogrodzenie betonowe  
wzór: piaskowiec, kolor: piaskowy  
wypełnienie: drewniane Modern

Do **DWUSTRONNYCH OGRODZEŃ BETONOWYCH** można, jako wypełnienie stosować dowolny materiał - otrzymamy w ten sposób ogrodzenie ażurowe.

Różnorodność dostępnych wykończeń pozwala z łatwością dobrać odpowiedni produkt do każdego otoczenia.



Dwustronne ogrodzenie betonowe  
wzór: piaskowiec, kolor: piaskowy  
wypełnienie: drewniane Modern



Dwustronne ogrodzenie betonowe  
wzór: cegła, kolor: piaskowy  
wypełnienie: drewniane Modern

# PALETA KOLORÓW

Starannie zaprojektowane produkty umożliwiają realizowanie unikalnych i inspirujących rozwiązań. Doskonała jakość barwionego w masie betonu gwarantuje niezmienny wygląd ogrodzenia na lata.

## CEGŁA



piaskowy



piaskowy ciemny

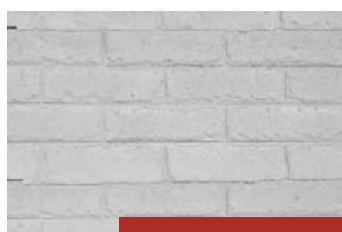

szary



grafit

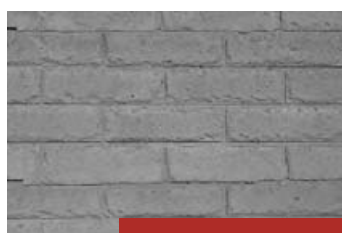

antracyt

## PIASKOWIEC



piaskowy

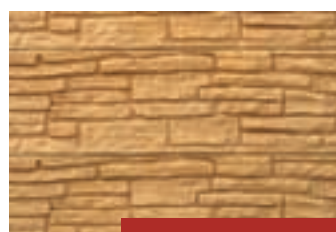

piaskowy ciemny

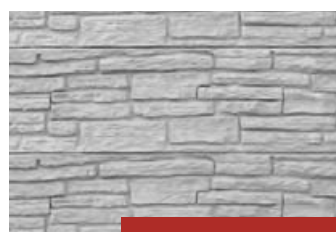

szary

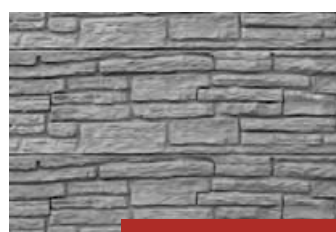

grafit

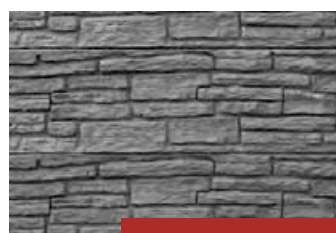

antracyt



# Schemat ogrodzenia

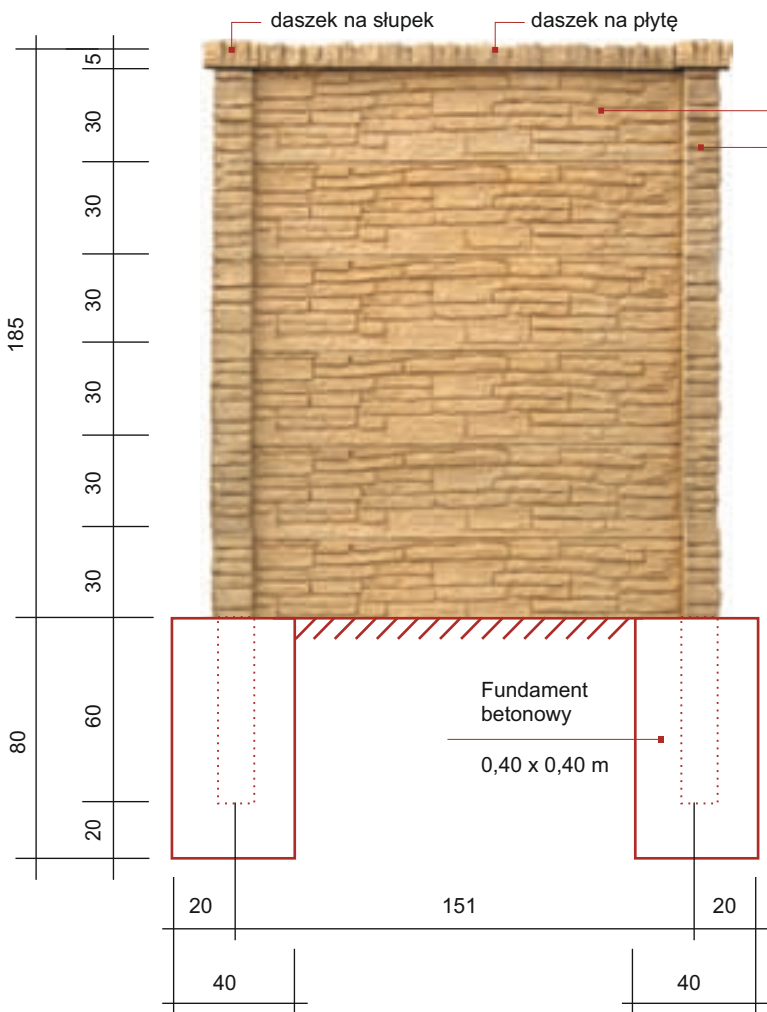

Przed rozpoczęciem prac należy zapoznać się z instrukcją montażu. Szczegółowe informacje dostępne są na stronie [www.pref-bet.pl](http://www.pref-bet.pl)



System uzupełniają metalowe lub drewniane panele ogrodzeniowe w różnych stylach i wymiarach. Wzory paneli metalowych - **str. 52**  
Wzory paneli drewnianych - **str. 46**



Zalecana impregnacja



Dobierz betonową imitację drewna **str. 82**



Można malować farbami do betonu



Produkt odporny na warunki atmosferyczne



Produkt barwiony w masie





# OGRODZENIA

## Z PUSTAKÓW ŁUPANYCH



W ofercie firmy PREF-BET jest system ogrodzeniowy imitujący naturalny piaskowiec. System tworzą łupane pustaki i kształtki betonowe o różnych wymiarach, kształtach i kolorach.

Zaletą rozwiązania jest prosty i szybki montaż. Konstrukcja pustaków pozwala na szybkie łączenie elementów względem siebie, oraz eliminuje czasochłonny proces spoinowania i fugowania montowanego ogrodzenia.





Pustak łupany - piaskowy  
wypełnienie drewniane - Floral



Pustak łupany - piaskowy  
wypełnienie drewniane - Floral



Pustak łupany - szaro-biały  
wypełnienie metalowe



Pustak łupany - złota jesień D2  
wypełnienie drewniane - Abstrakt



# Łatwość utrzymania i satysfakcja użytkownika







**NISKA  
NASIĄKLIWOŚĆ**

**WYSOKA  
MROZODPORNOŚĆ**

**WYTRZYMAŁOŚĆ  
NA USZKODZENIA**



Pustak łupany - grafitowy  
wypełnienie drewniane - Modern

Wykonane z najlepszych materiałów, ogrodzenia z pustaków łupanych oraz kształtek łupanych nadadzą niepowtarzalny styl Państwa otoczeniu. Obok nieprzeciętnej stylistyki wyróżnia je trwałość i solidność, tak charakterystyczna dla wszystkich wyrobów firmy PREF-BET.



# dokładność i nienaganny wygląd



Konstrukcja ogrodzenia gwarantuje prosty i szybki montaż. Modułowy charakter systemu pozwala na łatwe dokonanie korekt wysokościowych ogrodzenia. Do ich łączenia używa się niewielkich ilości spoiwa.

Elementy systemu ogrodzeniowego produkowane są na nowych liniach technologicznych dzięki czemu charakteryzują się wysoką dokładnością a tym samym nienagannym wyglądem.





Pustak łupany - biały  
wypełnienie drewniane - Abstrakt

System ogrodzeń firmy PREF-BET to łatwość utrzymania i satysfakcja użytkownika. Doskonała jakość barwionego w masie betonu wzbogaconego kruszywem, gwarantuje wygląd ogrodzenia na lata, pomimo zmiennej pogody, upływu lat i mechanicznych otarć. Charakteryzuje się wysoką odpornością na działanie promieni UV.





Pustak łupany - grafitowy

Pustak łupany pozwala na wykonanie pełnego ogrodzenia. Może znaleźć również zastosowanie przy aranżacji tarasu.

System ogrodzeń PREF-BET pozwala na tworzenie nieograniczonych wariantów, dlatego rozwiązanie to jest chętnie wybierane przez architektów.





Pustak łupany - piaskowy



# PALETA KOLORÓW

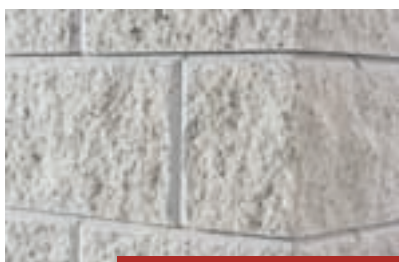

biały

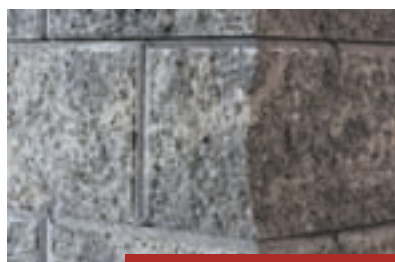

szaro-biały



piaskowy

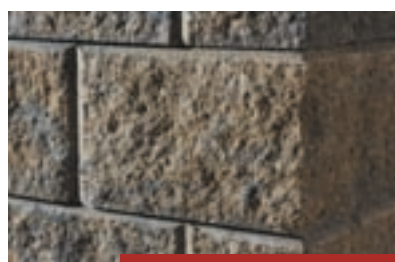

szaro-piaskowy

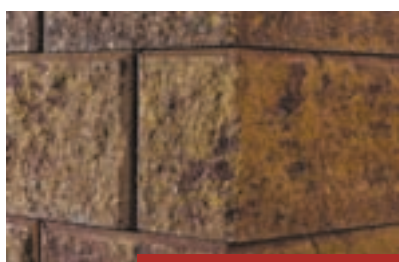

złota jesień D2



złota jesień D1

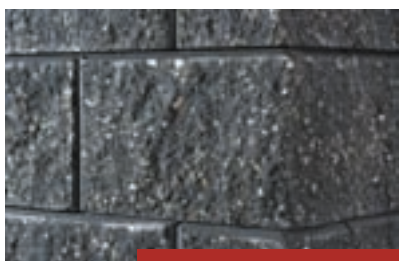

grafitowy





Pustak łupany - grafitowy  
wypełnienie metalowe



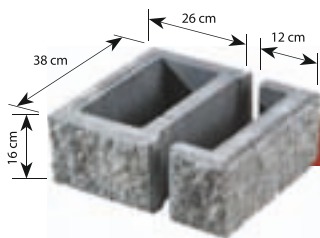

**Pustak łupany  
(słupkowy)**  
symbol: B2  
waga: ok. 25,5 kg

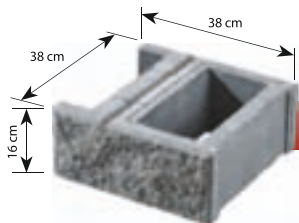

**Pustak łupany  
(podmurówkowy)**  
symbol: B1  
waga: ok. 25,5 kg

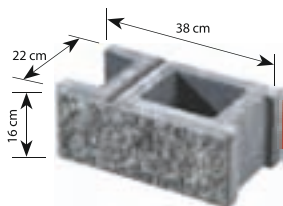

**Pustak łupany  
(podmurówkowy)**  
symbol: A1  
waga: ok. 19,2 kg

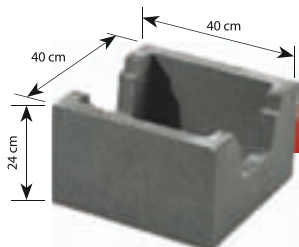

**Pustak fundamentowy  
(z wpustem)**  
symbol: D2  
waga: ok. 30 kg

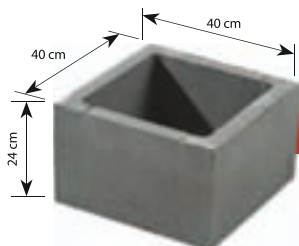

**Pustak fundamentowy  
(pełny)**  
symbol: D1  
waga: ok. 33 kg



Przed rozpoczęciem prac należy zapoznać się z instrukcją montażu. Szczegółowe informacje dostępne są na stronie [www.pref-bet.pl](http://www.pref-bet.pl)



System uzupełniają metalowe lub drewniane panele ogrodzeniowe w różnych stylach i wymiarach. Wzory paneli metalowych - **str. 52**  
Wzory paneli drewnianych - **str. 46**



Wykończenie ogrodzenia stanowią dwuspadowe daszki podmurówkowe i słupkowe. Wzory daszków - **str. 54**



# SYSTEM OGRODZENIOWY Z PUSTAKÓW ŁUPANYCH 16cm

System ogrodzeniowy firmy PREF-BET z pustaka łupanego tworzą elementy fundamentowe wykonane z pustaków szalunkowych, belki nośnej oraz bloczków o strukturze łupanej. Konstrukcja pustaków pozwala na dostosowanie wysokości oraz szybkie łączenie elementów. System zapewnia eliminację kosztownego i czasochłonnego systemu spoinowania. Pozwala na wykonanie ogrodzenia w sposób widocznie obniżający koszty jego budowy.

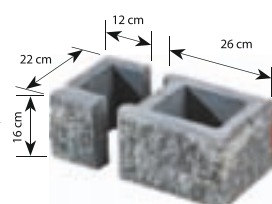

**Pustak łupany (słupkowy)**  
symbol: A2  
waga: ok. 19,2 kg

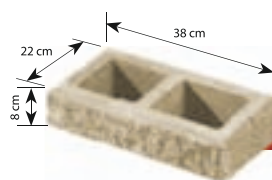

**Pustak łupany**  
symbol: A4  
waga: ok. 8 kg

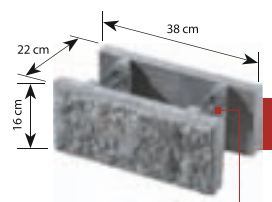

**Pustak z kształtek (podmurówkowy)**  
symbol: A3  
waga: ok. 12 kg



łącznik



220 lub 273 cm

**Belka podwalinowa (zbrojona)**

symbol: D3 (220 cm)  
waga: ok. 80 kg

symbol: D3 (273 cm)  
waga: ok. 95 kg



Zalecana impregnacja



Dobierz kostkę do ogrodzenia  
[www.pref-bet.pl](http://www.pref-bet.pl)



Produkt barwiony w masie



# OGRODZENIA

## Z PUSTAKÓW ŁUPANYCH 8cm



Pustak łupany - szaro-biały  
wypełnienie drewniane - Floral



Pustak łupany - ciemno-piaskowy  
wypełnienie drewniane - Modern



# PALETA KOLORÓW



piaskowy

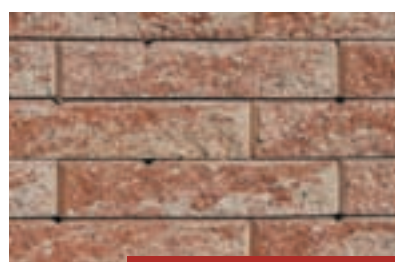

ciemno-piaskowy

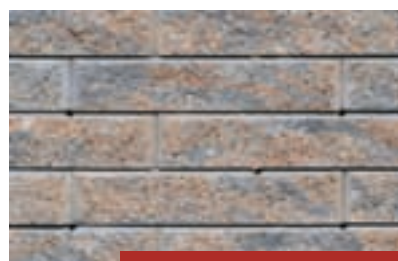

szaro-piaskowy

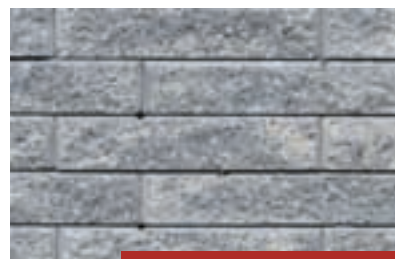

szaro-biały

Ogrodzenia z pustaka łupanego to rozwiązanie, które zapewnia szybki efekt finalny. Cechuje je wyrazista estetyka kamiennego bloku, niezwykle prosty i szybki montaż, trwałość i jakość. Elementy zespolone klejem pozwalają na wykonanie niemal dowolnego kształtu. Zapewniają ogrodzeniu idealne dopasowanie do ukształtowania powierzchni.



Pustak łupany - ciemno-piaskowy  
wypełnienie drewniane - Floral



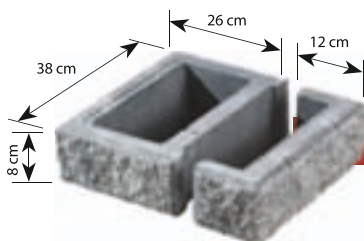

Pustak łupany  
(słupkowy)  
symbol: G2  
waga: ok. 13 kg

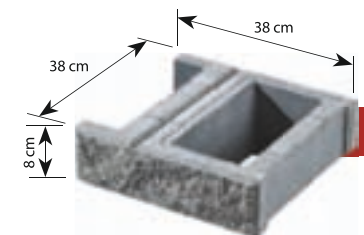

Pustak łupany  
(podmurówkowy)  
symbol: G1  
waga: ok. 13 kg

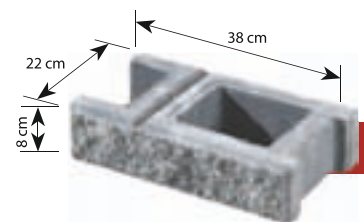

Pustak łupany  
(podmurówkowy)  
symbol: F1  
waga: ok. 8 kg

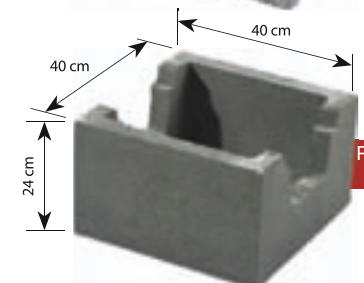

Pustak fundamentowy  
(z wpustem)  
symbol: D2  
waga: ok. 30 kg

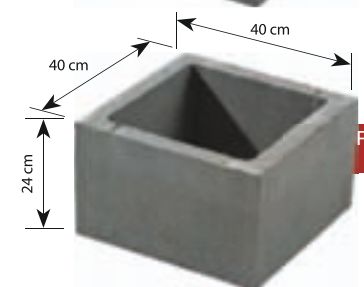

Pustak fundamentowy  
(pełny)  
symbol: D1  
waga: ok. 33 kg



Przed rozpoczęciem prac należy zapoznać się z instrukcją montażu.  
Szczegółowe informacje dostępne są na stronie [www.pref-bet.pl](http://www.pref-bet.pl)



System uzupełniają metalowe lub drewniane panele ogrodzeniowe w różnych stylach i wymiarach.  
Wzory paneli metalowych - **str. 52**  
Wzory paneli drewnianych - **str. 46**



Wykończenie ogrodzenia stanowią dwuspadowe daszki podmurówkowe i słupkowe.  
Wzory daszków - **str. 54**

# SYSTEM OGRODZENIOWY Z PUSTAKÓW ŁUPANYCH 8cm

System ogrodzeniowy firmy PREF-BET z pustaka łupanego tworzą elementy fundamentowe wykonane z pustaków szalunkowych, belki nośnej oraz bloczków o strukturze łupanej. Konstrukcja pustaków pozwala na korekcję wysokości oraz szybkie łączenie elementów. System zapewnia eliminację kosztownego i czasochłonnego systemu spoinowania. Pozwala na wykonanie ogrodzenia w sposób widocznie obniżający koszty jego budowy.

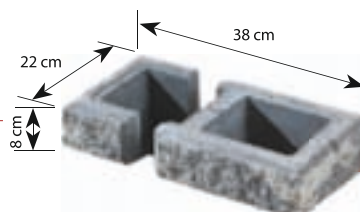
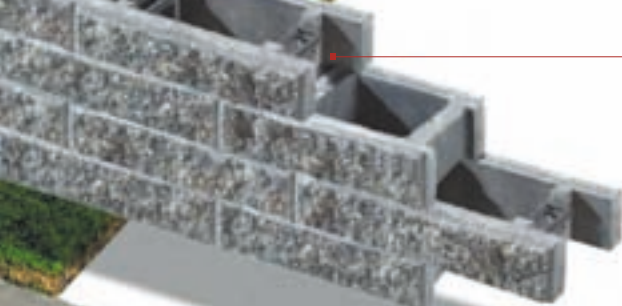

Pustak łupany  
(słupkowy)  
symbol: F2  
waga: ok. 8 kg

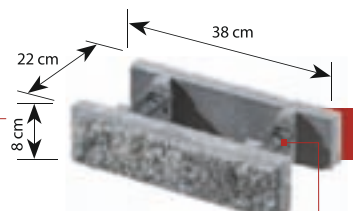

Pustak z kształtek  
(podmurówkowy)  
symbol: F3  
waga: ok. 6 kg



220 lub 273 cm

Belka podwalinowa  
(zbrojona)

symbol: D3 (220 cm)  
waga: ok. 80 kg

symbol: D3 (273 cm)  
waga: ok. 95 kg



Zalecana impregnacja



Dobierz kostkę do ogrodzenia  
[www.pref-bet.pl](http://www.pref-bet.pl)



Produkt barwiony w masie



# OGRODZENIA

## z PUSTAKÓW ŁUPANYCH 16cm/8cm



W ofercie firmy PREF-BET znajdziemy kolejny system ogrodzeniowy imitujący naturalny piaskowiec.

Ogrodzenia z pustaków łupanych 16cm/8cm to nowy sposób układania pustaków łupanych oparty na elementach ogrodzeniowych pochodzących z serii pustaków o wysokości 16cm i 8cm.

# elementy systemu

To doskonałe połączenie dobrze znanych pustaków typu A, B, F, G, które tworzy niespotykany i zadziwiający efekt. Jest to doskonałe rozwiązanie dla osób lubiących się wyróżniać przy jednoczesnym zachowaniu eleganckiego stylu.

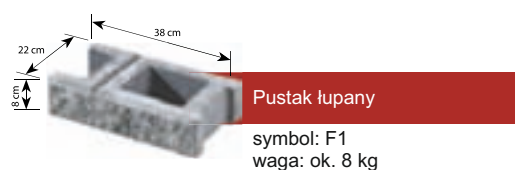
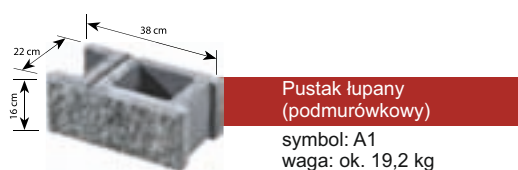
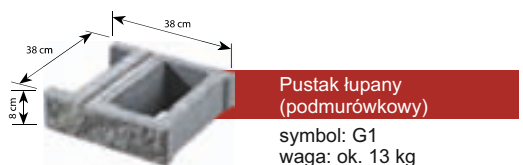
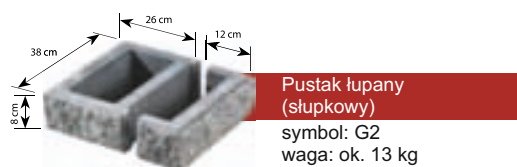
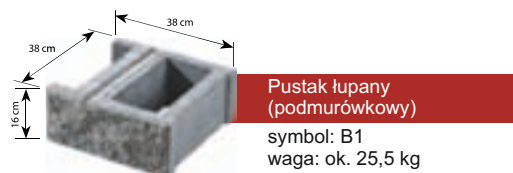
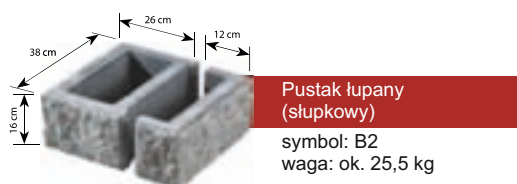



# sposób montażu

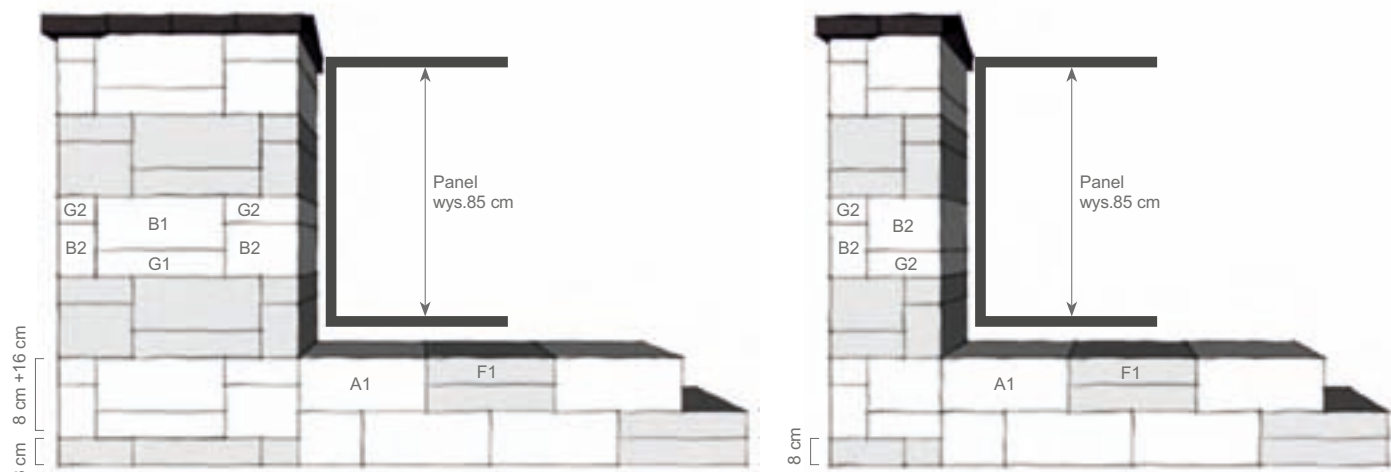

Przy budowie słupków na wysokość 128 cm należy rozpocząć budowę od warstwy pustaków 8 cm, tj. G2i G1

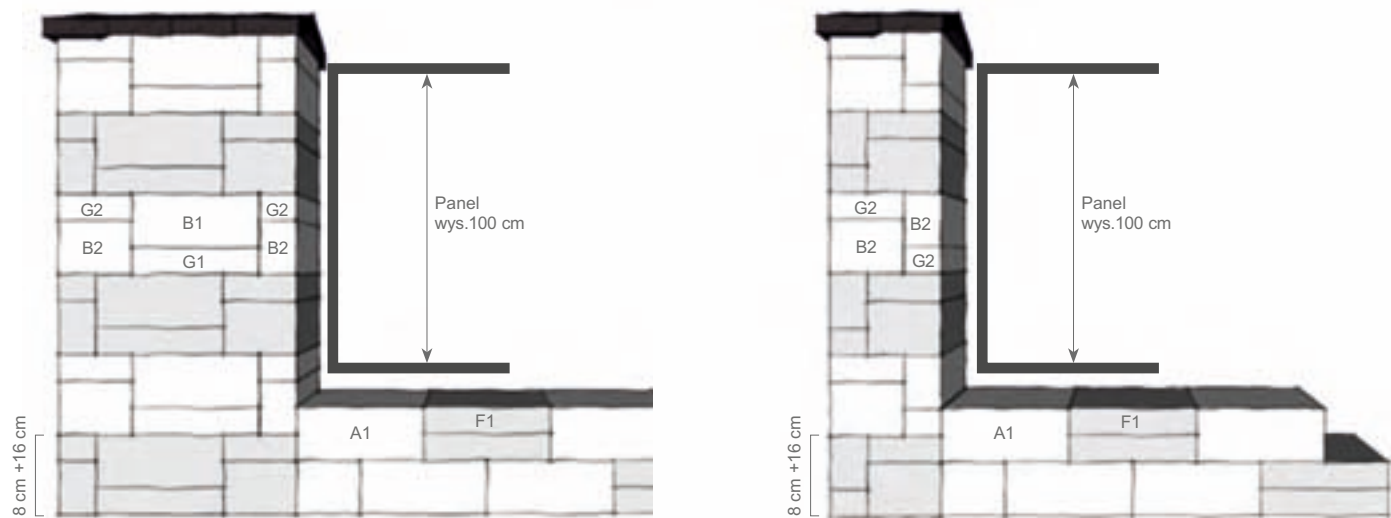

System uzupełniają metalowe lub drewniane panele ogrodzeniowe w różnych stylach i wymiarach.  
Wzory paneli metalowych - **str. 52**  
Wzory paneli drewnianych - **str. 46**



Wykończenie ogrodzenia stanowią dwuspadowe daszki podmurówkowe i słupkowe.  
Wzory daszków - **str. 54**



Produkt barwiony w masie



Zalecana impregnacja



Dobierz kostkę do ogrodzenia  
[www.pref-bet.pl](http://www.pref-bet.pl)

# elementy wypełnień



System to nie tylko pustaki łupane i panele drewniane ale również wypełnienia, bramy i furtki metalowe z nowej serii, dostępnej w 6 różnych wzorach – od wysublimowanych, zdobionych szkłem fusingowym, przez wzory nowoczesne, na tradycyjnych modelach kończąc.

Wypełnienia, dzięki różnicowanym wzorom dają wiele możliwości aranżacji i dopasowania do architektury, jak i ukształtowania terenu.





# OGRODZENIA

## Z Kształtek Łupanych



Kształtka łupana - piaskowa  
wypełnienie drewniane - Abstrakt





Kształtka łupana - złota jesień D1  
wypełnienie drewniane - Abstrakt

Ogrodzenia z kształtek łupanych firmy PREF-BET doda charakteru każdej nawet najbardziej nieatrakcyjnej architektonicznie bryle budynku. Rozwiązanie to cechuje estetyka, która nawiązuje do klasycznej cegły lub drobnego kamienia.

Zaletą kształtek jest łatwy montaż, możliwość tworzenia dowolnych kombinacji i łączy oraz doskonałe parametry użytkowe.

Ogrodzenia z kształtek łupanych polecane są klasycznej oraz stylizowanej architekturze ze względu na ciepły charakter. Łagodny wyraz zawdzięczają drobnym elementom tworzącym konstrukcję.



# łagodny i ciepły charakter







Kształtka łupana - złota jesień D2  
wypełnienie drewniane - Floral



# PALETA KOLORÓW

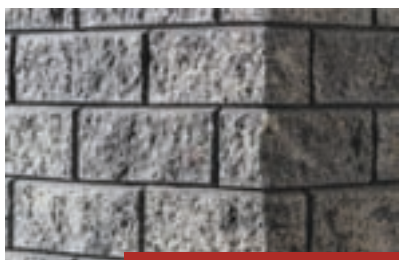

szaro-biały



piaskowy

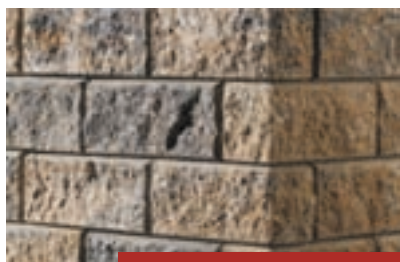

szaro-piaskowy



złota jesień D2



złota jesień D1



Ogromna gama elementów dodatkowych, takich jak okucia czy bramy oraz wybór pięciu modnych wybarwień sprawia, że systemy ogrodzeń z kształek łupanych są najczęściej wybieranymi pod względem wyglądu wizualnego spośród dostępnych na rynku ogrodzeń.



Kształtka łupana - szaro-piaskowa  
wypełnienie drewniane - Abstrakt

Ogrodzenia z kształtek łupanych składają się z kilku prostych w montażu elementów tworzących moduły konstrukcyjne. Dzięki temu ogrodzenie polecane jest projektom o krótkim czasie realizacji. Elementy pozwalają na tworzenie różnych konstrukcji, w tym barów, kolumn, elementów altan, grillów czy niskiej zabudowy ogrodu.



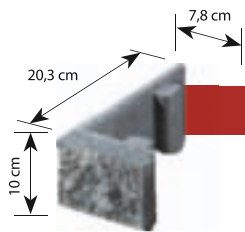

**Kształtka łupana narożna**  
symbol LL  
waga: ok. 1,7 kg

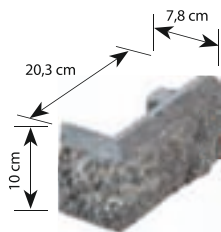

**Kształtka łupana narożna**  
symbol LP  
waga: ok. 1,7 kg

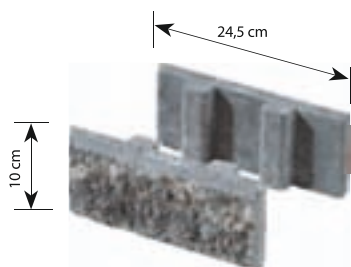

**Kształtka łupana prosta**  
symbol J  
waga: ok. 1,8 kg

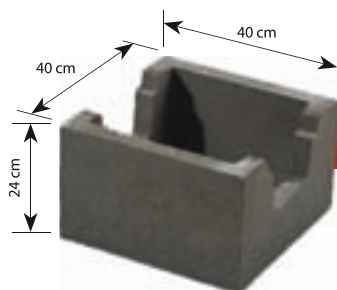

**Pustak fundamentowy (z wpustem)**  
symbol: D2  
waga: ok. 30 kg

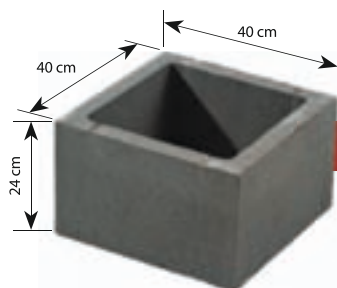

**Pustak fundamentowy (pełny)**  
symbol: D1  
waga: ok. 33 kg



Przed rozpoczęciem prac należy zapoznać się z instrukcją montażu. Szczegółowe informacje dostępne są na stronie [www.pref-bet.pl](http://www.pref-bet.pl)



System uzupełniają metalowe lub drewniane panele ogrodzeniowe w różnych stylach i wymiarach.  
Wzory paneli metalowych - **str. 52**  
Wzory paneli drewnianych - **str. 46**



Wykończenie ogrodzenia stanowią dwuspadowe daszki podmurówkowe i słpkowe.  
Wzory daszków - **str. 54**

# SYSTEM OGRODZENIOWY Z KSZTAŁTEK ŁUPANYCH

System z kształtek łupanych firmy PREF-BET tworzą elementy betonowe przypominające fragment muru.

Konstrukcja kształtek pozwala na szybkie łączenie za pomocą kleju.

Zaprojektowane w formie modułów pozwalają na eliminację kosztownego i czasochłonnego procesu spoinowania poszczególnych składowych klasycznego, ceglanego ogrodzenia

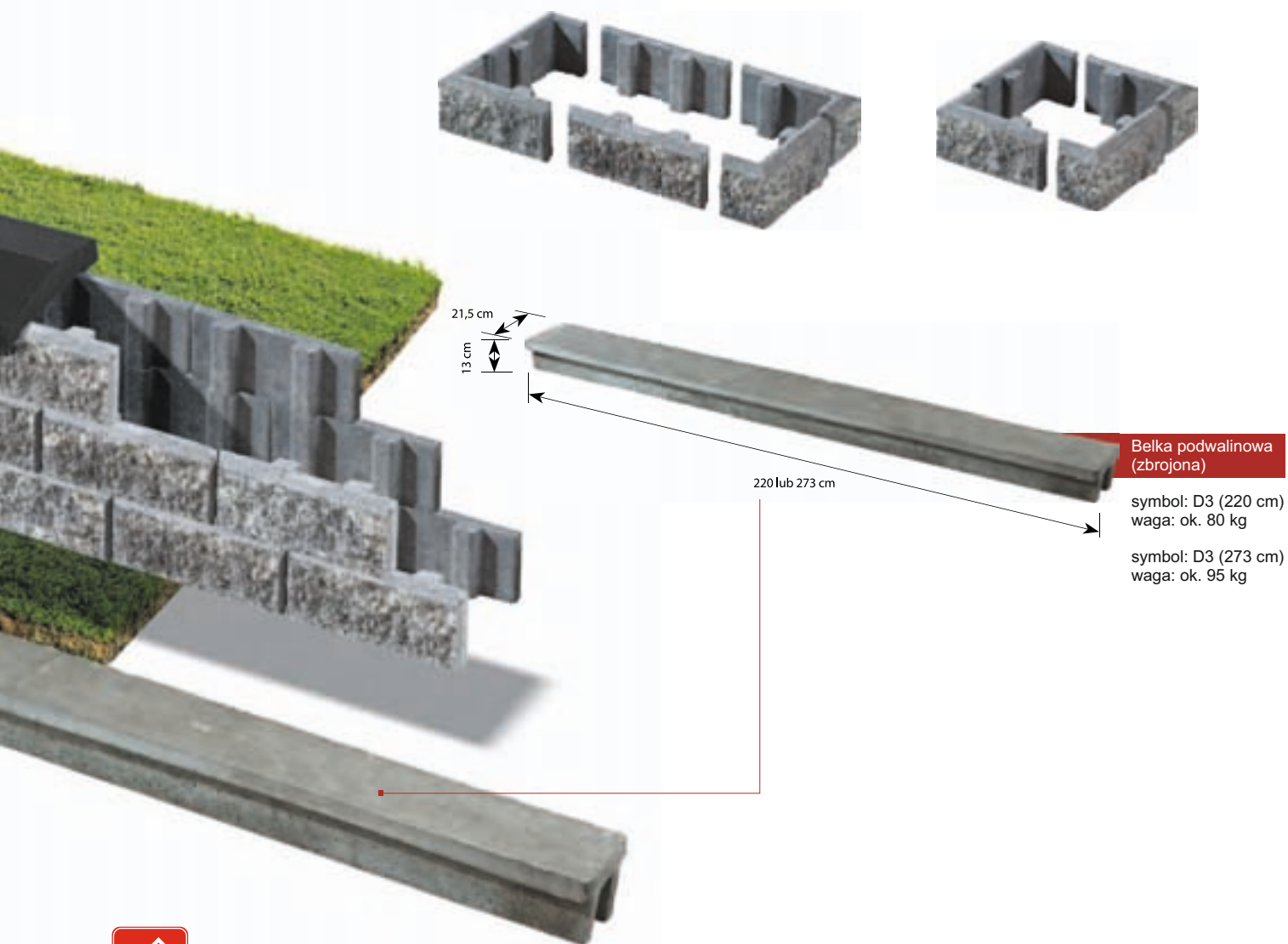

Zalecana impregnacja



Dobierz kostkę do ogrodzenia  
[www.pref-bet.pl](http://www.pref-bet.pl)



Produkt barwiony w masie



# OGRODZENIA

# Z PUSTAKÓW RYFLOWANYCH





System ogrodzeniowy PREF-BET z pustaka ryflowanego to łatwy sposób na efektowne ogrodzenie. Jego zaletą jest niska nasiąkliwość, wysoka mrozoodporność, oraz wytrzymałość na uszkodzenia. Pozwalają na nowoczesne wykończenie zarówno prywatnych posesji jak i placów handlowych czy parkingowych.

Elementy pozwalają na tworzenie konstrukcji częściowo otwartych pod panele drewniane lub metalowe jak i na wykonanie pełnych murów ogrodzeniowych.

Pustaki ryflowane posiadają charakterystyczną żebrowaną strukturę. Przemysłowy charakter elementu podkreślono nowoczesnym, mocnym w wyrazie kolorem grafitu.



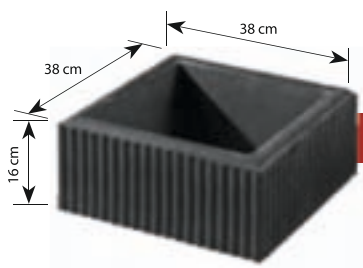

**Pustak ryflowany  
(słupkowy)**  
symbol: C1  
waga: ok. 20,5 kg

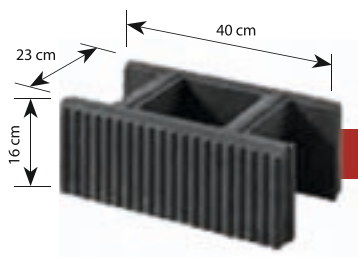

**Pustak ryflowany  
(podmurówkowy)**  
symbol: C2  
waga: ok. 15,5 kg

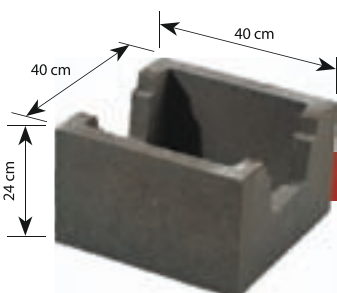

**Pustak fundamentowy  
(z wpustem)**  
symbol: D2  
waga: ok. 30 kg

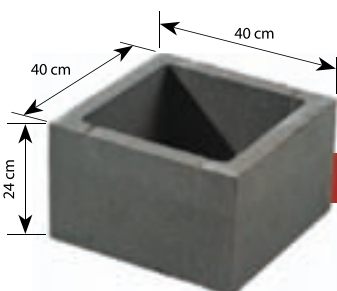

**Pustak fundamentowy**  
symbol: D1  
waga: ok. 33 kg

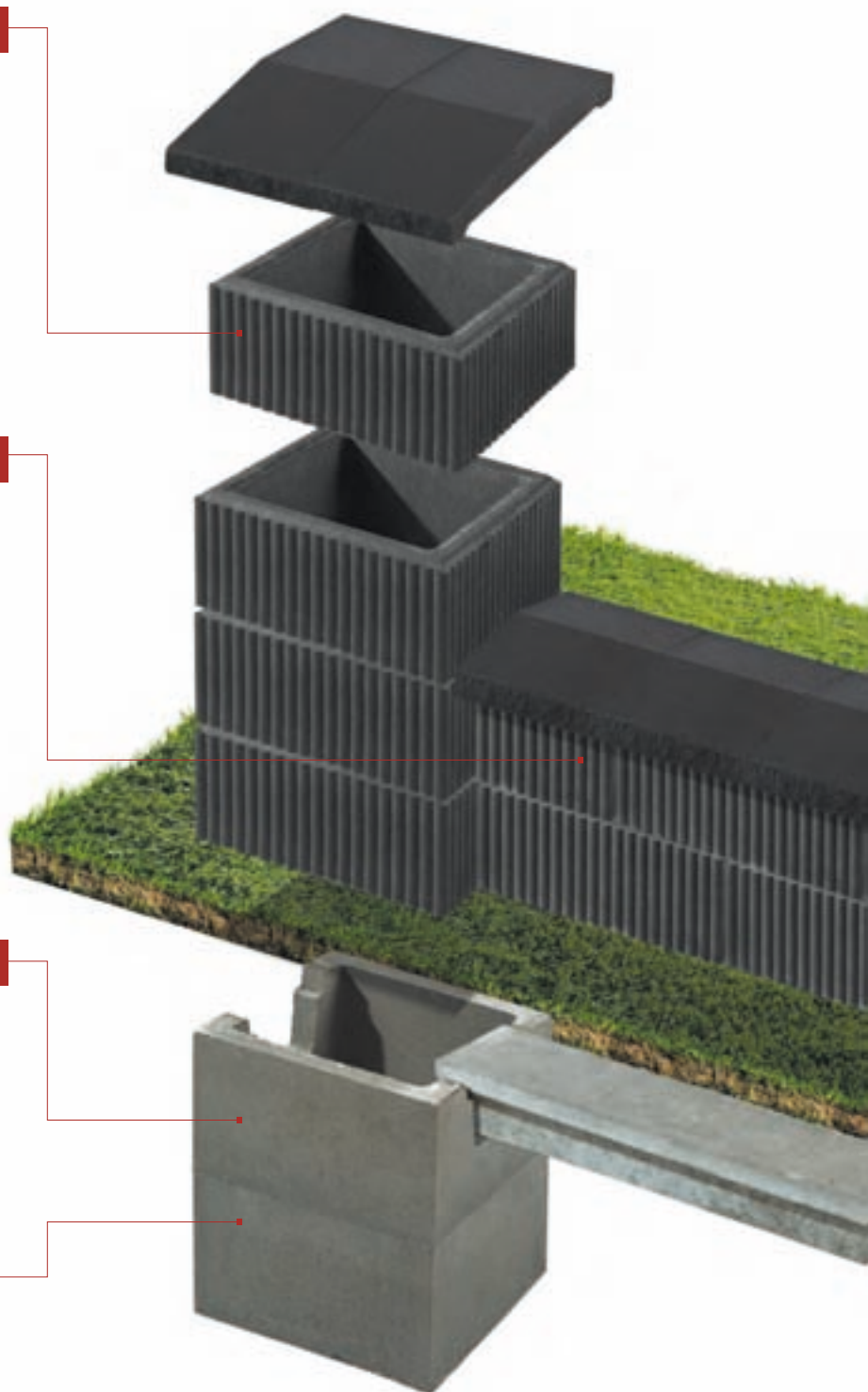

Przed rozpoczęciem prac należy zapoznać się z instrukcją montażu. Szczegółowe informacje dostępne są na stronie [www.pref-bet.pl](http://www.pref-bet.pl)



System uzupełniają metalowe lub drewniane panele ogrodzeniowe w różnych stylach i wymiarach.  
Wzory paneli metalowych - **str. 52**  
Wzory paneli drewnianych - **str. 46**



Wykończenie ogrodzenia stanowią dwuspadowe daszki podmurówkowe i słupkowe.  
Wzory daszków - **str. 54**

# SYSTEM OGRODZENIOWY Z PUSTAKÓW RYFLOWANYCH

Zaletą rozwiązania jest ogromna prostota. System składa się z dwóch elementów głównych. Łatwość montażu oraz elastyczność względem warunków podłoża pozwala na niwelację ukształtowania terenu. Dzięki temu utrzymanie linii ogrodzenia stało się proste.

Pustaki ryflowane są odporne na mróz, wilgoć oraz promienie UV. Można malować je farbami elewacyjnymi do betonu.

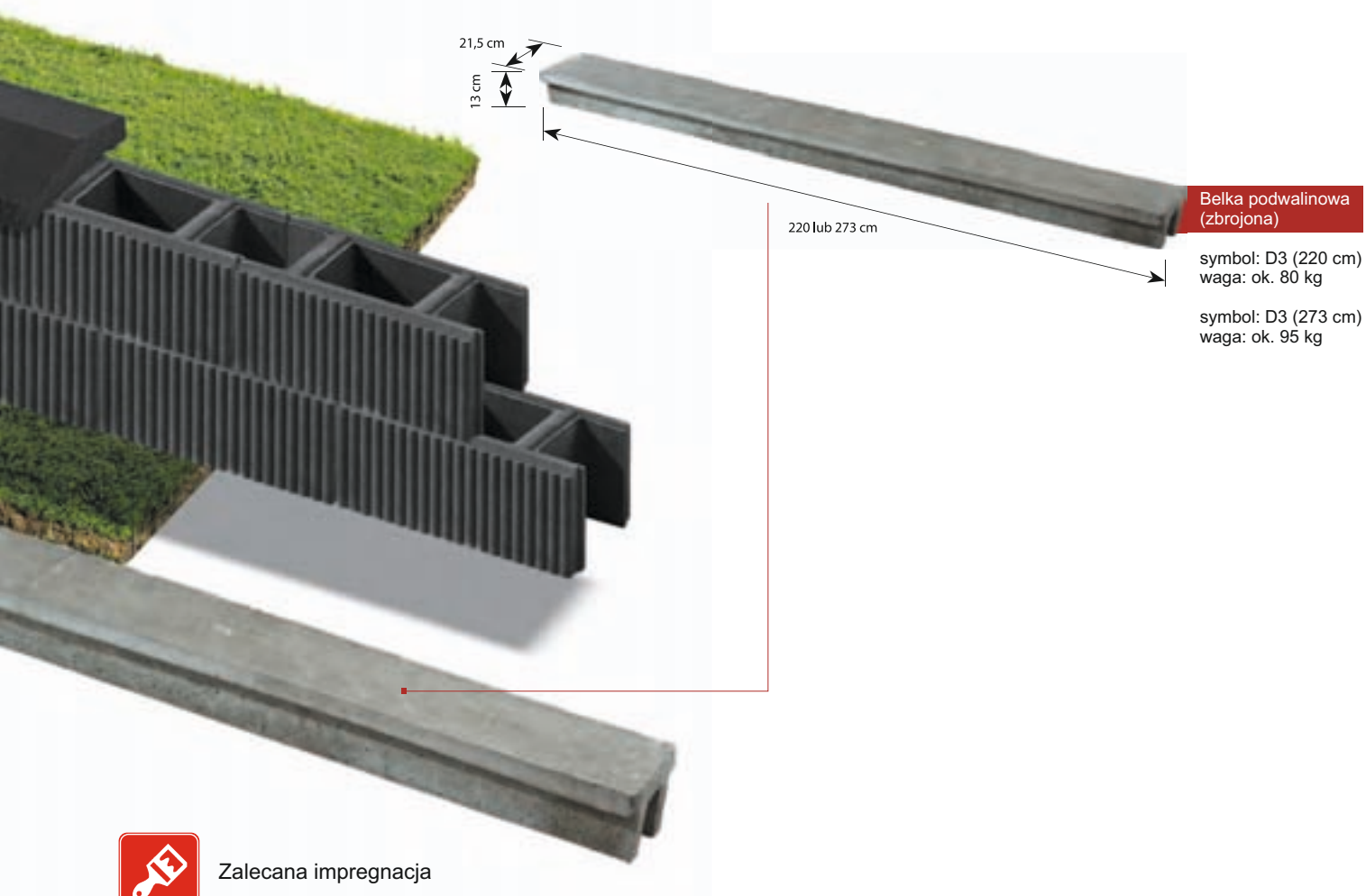

Zalecana impregnacja



Dobierz kostkę do ogrodzenia  
[www.pref-bet.pl](http://www.pref-bet.pl)



Produkt barwiony w masie



**PRZĘŚLA**

*do* **OGRODZEŃ ŁUPANYCH**



# Wypełnienia drewniane MODERN

Seria MODERN to cztery propozycje dla osób ceniących prostotę. Ogrodzenia tego typu doskonale sprawdzą się w towarzystwie klasycznej architektury jak i w nowoczesnym budownictwie.

M1 Vertic

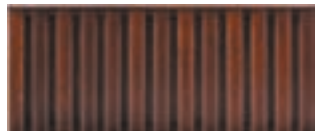

panel

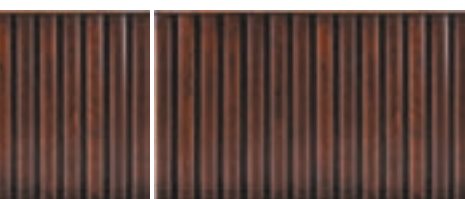

skrzydło bramy

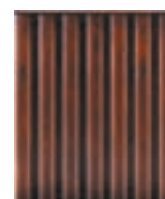

furtka

M2 Horizon



panel

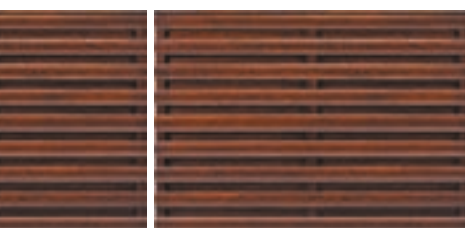

skrzydło bramy

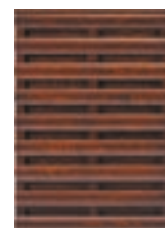

furtka

M3 Direct



panel

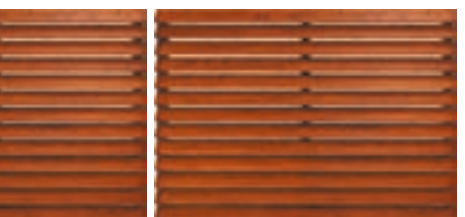
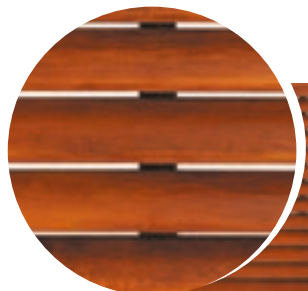

skrzydło bramy



furtka

M4 Uni



panel



skrzydło bramy

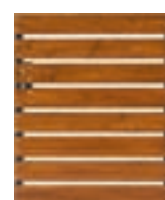

furtka

M5 Modero



panel

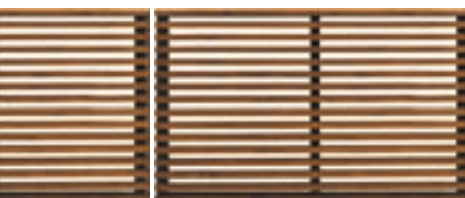

skrzydło bramy



furtka

M5 Prima



panel



skrzydło bramy



furtka



# Wypełnienia drewniane ABSTRAKT

Jest to zestaw elementów ogrodzeniowych o bardzo mocnym wyrazie i ciekawym wzorniczo połączeniu z nowoczesnymi elementami metaloplastyki. Panele z tej serii doskonale sprawdzą się w rezydencjach i miejscach reprezentacyjnych.

A1 Greek



panel

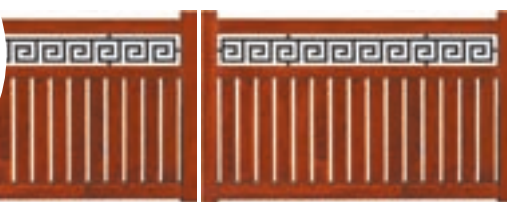

skrzydło bramy



furtka

A2 Heim



panel



skrzydło bramy



furtka

A3 Maison



panel



skrzydło bramy



furtka

A4 Casa



panel

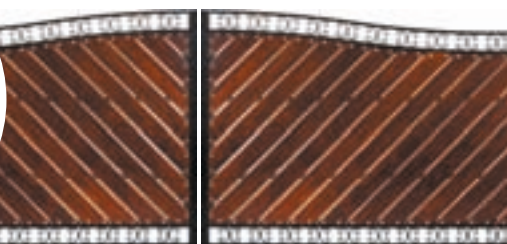

skrzydło bramy



furtka





# Wypełnienia drewniane FLORAL

Z ogromną precyzją wykonane elementy kute o naturalnych, florystycznych motywach sprawiają, że ogrodzenie wtopi się w krajobraz. Polecana budynkom o miękkiej, naturalnej bryle oraz aranżacjom stylizowanym.

F1 Edera



panel



skrzydło bramy



furtka

F2 Croco



panel



skrzydło bramy



furtka

F3 Lily



panel



skrzydło bramy



furtka

F4 Rosa



panel



skrzydło bramy



furtka





# Wypełnienia metalowe

P 12



panel



skrzydło bramy

furtka

P 12 b

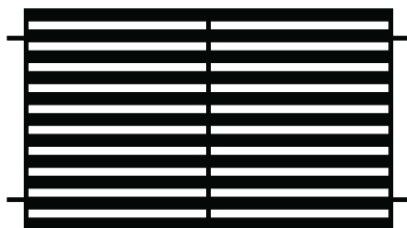

panel

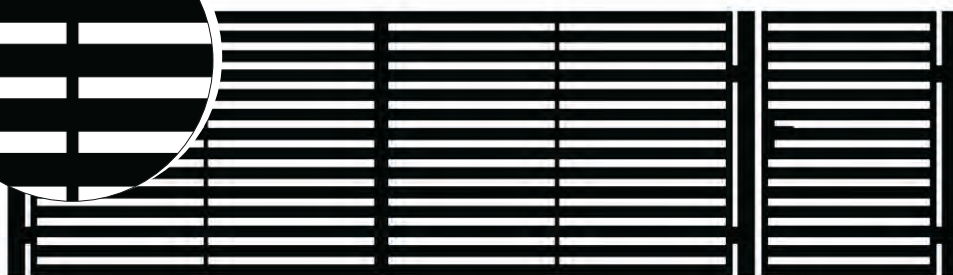
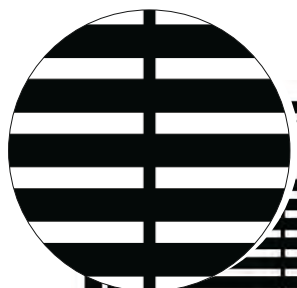

skrzydło bramy

furtka

P 26

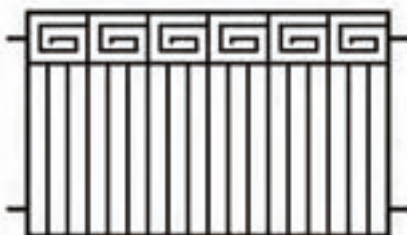

panel

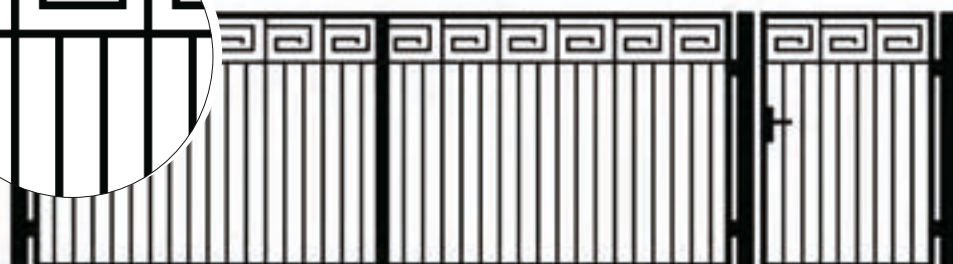

skrzydło bramy

furtka

P 27

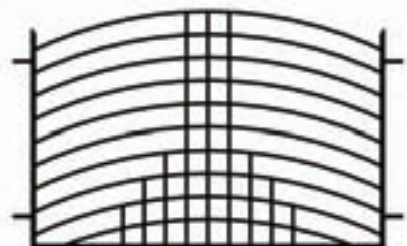

panel

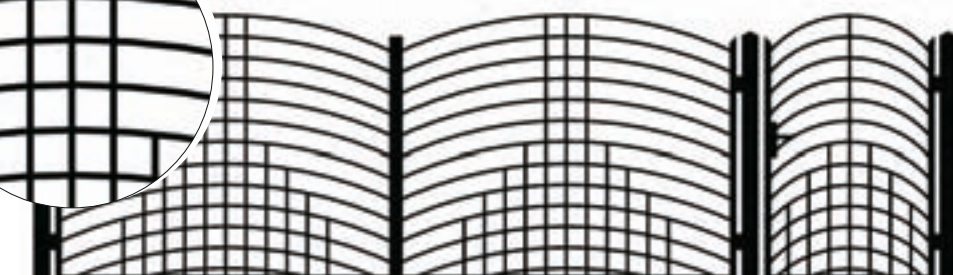
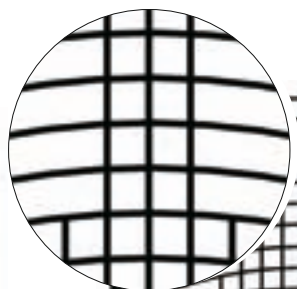

skrzydło bramy

furtka



P 12 g



P 22



P 15

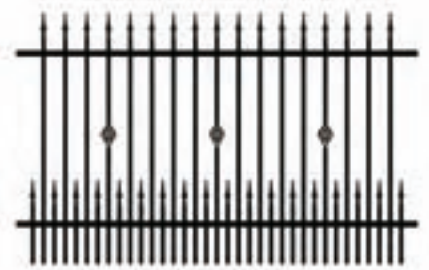

P 25 c





# DASZKI WIEŃCZĄCE

## do OGRODZEŃ ŁUPANYCH

### LICO GŁADKIE

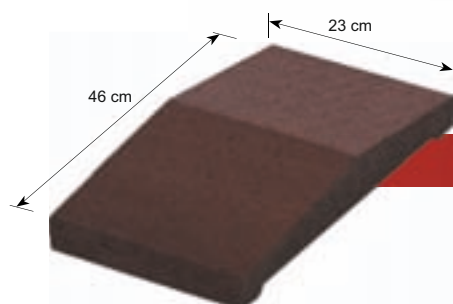

Daszek słupkowy

symbol: E9  
waga: ok. 10 kg  
kolor: grafit / brąz

### LICO ŁUPANE

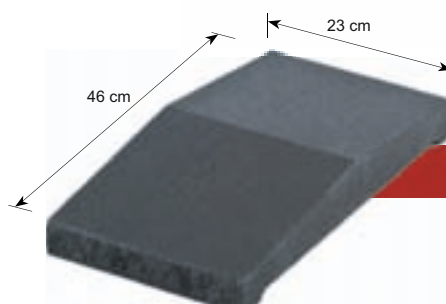

Daszek słupkowy

symbol: E10  
waga: ok. 10 kg  
kolor: grafit / brąz

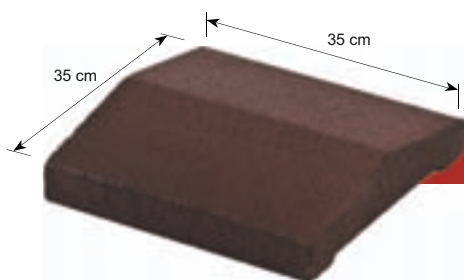

Daszek słupkowy

symbol: E11  
waga: ok. 14,7 kg  
kolor: grafit / brąz

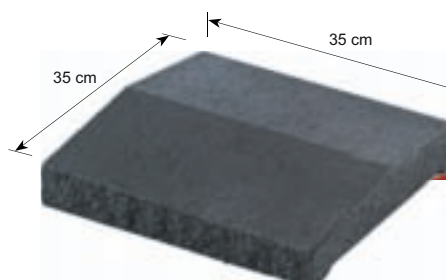

Daszek słupkowy

symbol: E12  
waga: ok. 14,7 kg  
kolor: grafit / brąz

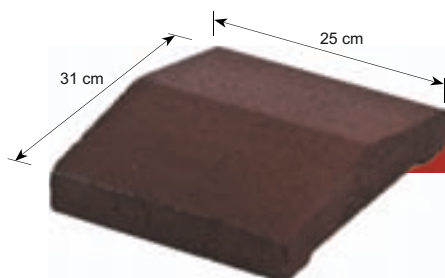

Daszek słupkowy

symbol: E7  
waga: ok. 14,7 kg  
kolor: grafit / brąz

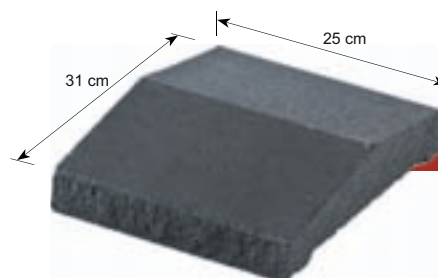

Daszek słupkowy

symbol: E8  
waga: ok. 14,7 kg  
kolor: grafit / brąz



Produkt barwiony w masie



Zalecana impregnacja

System ogrodzeniowy firmy PREF-BET wykańczają wizualnie dwuspadowe daszki cokołowe i słupkowe. Dwa uniwersalne kolory zostały dobrane tak, aby daszki wtapiały się w wybarwienie ogrodzenia nie akcentując swojej obecności. Daszki zabezpieczają powierzchnie ogrodzenia przed działaniem wilgoci. Daszki dostępne są w dwóch wariantach: z licem gładkim oraz z licem łupanym.



# PALISADA

---

# ŁUPANA

Palisada betonowa w kolorystyce korespondującej z kolorystyką ogrodzeń.

Przypominająca formą kamienny prostopadłościan.

Palisada betonowa jest mrozoodporna i odporna na uszkodzenia, w dwóch wysokościach doskonale zabezpieczy

ścieżki żwirowe czy krawędź schodów ogrodowych.

Beton zmieszany z kruszywem kamiennym o wyglądzie

kamienia pokrytego patyną doskonale wtopi się w zieleni ogrodu

oraz w aranżację terenu.



Produkt barwiony w masie



Zalecana impregnacja

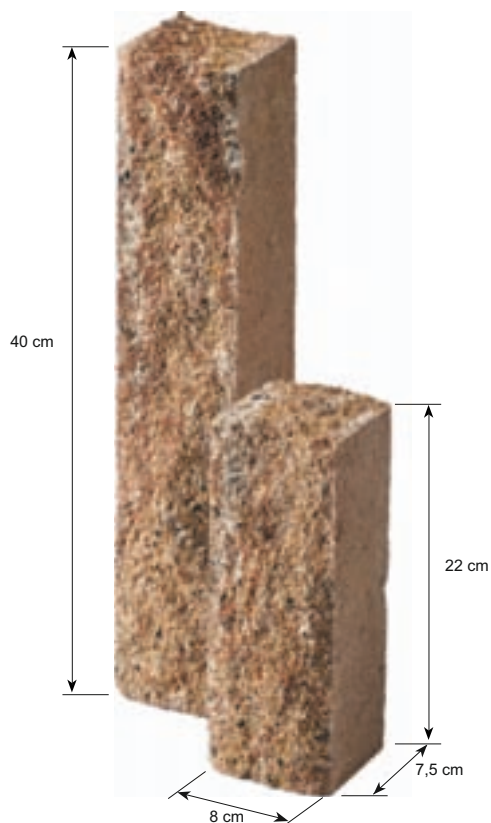





Szaroczerwony

Złota jesień D1

Czerwono-grafitowy

Złota jesień D2

Palisada lupana



# BETONOWE PŁYTKI ŚCIENNE

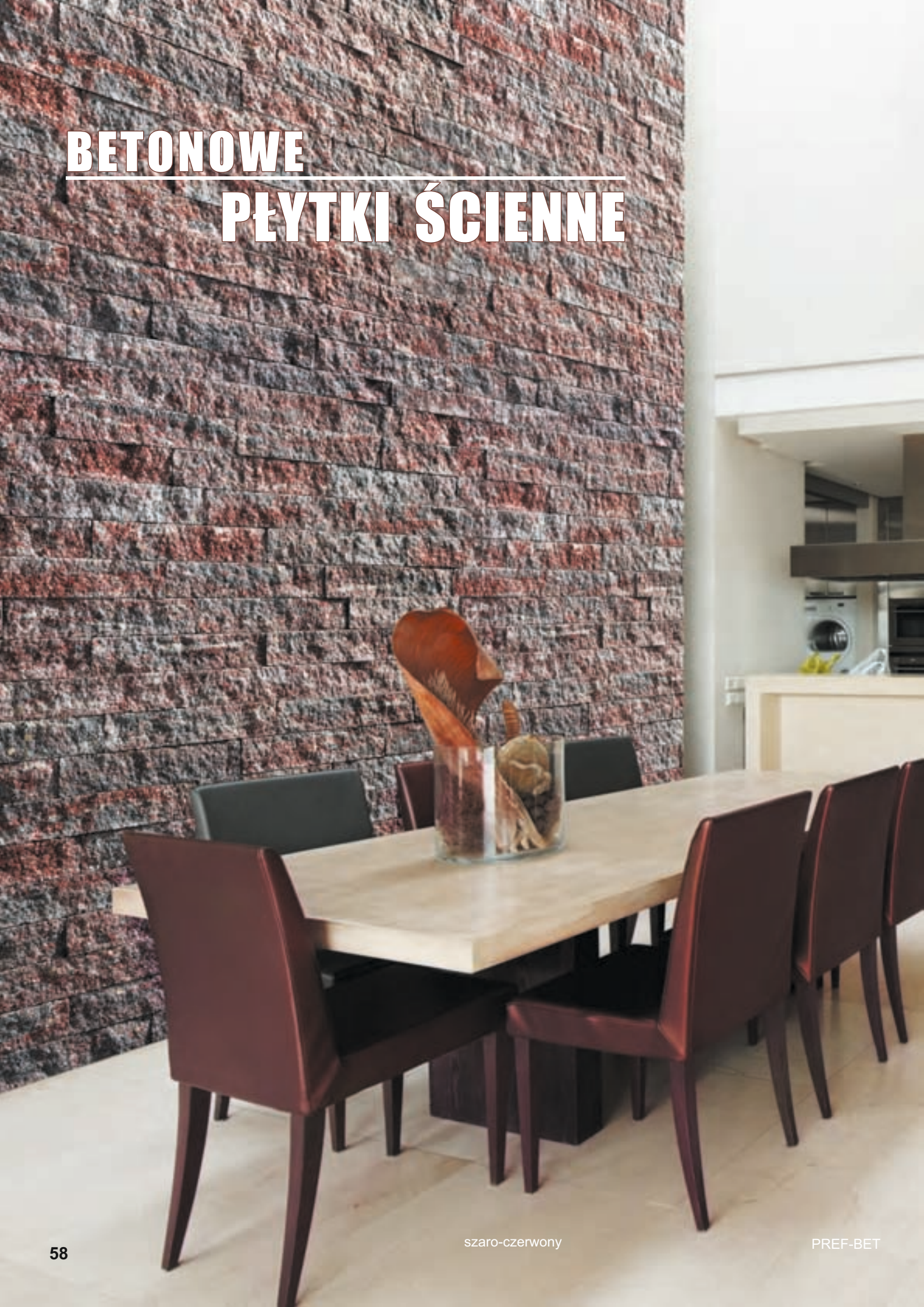





**Betonowe płytki ściennie są materiałem stosowanym do wykończenia powierzchni pionowych, takich jak ściany, kolumny, kontuury barów, kominki czy ogrodzenia.**

Dzięki szlachetnej formie oraz niezwykle praktycznych cechach użytkowych, stanowią doskonałą alternatywę dla osób poszukujących nowoczesnej okładziny ściiennej.

Proste w montażu, wytrzymałe, odporne na mróz - zaprojektowane zostały w 10 seriach kolorystycznych.



Zalecana impregnacja



Dobierz kostkę  
[www.pref-bet.pl](http://www.pref-bet.pl)

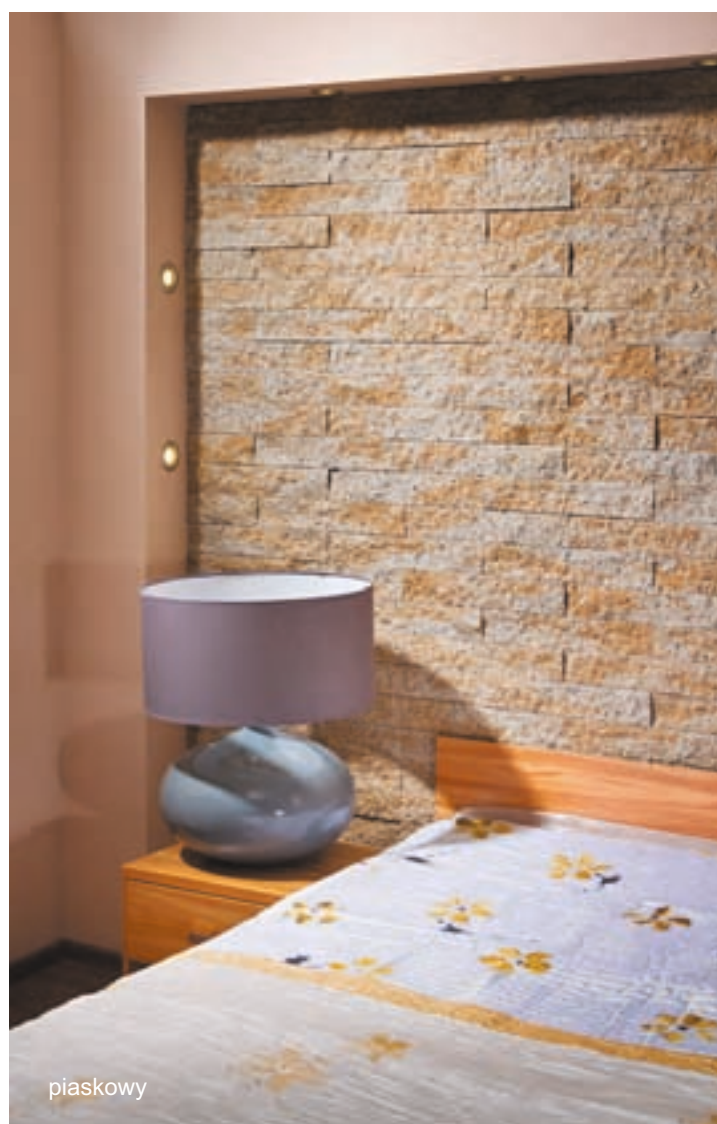





złota jesień D1



szaro-biały



czerwono-grafitowy

Posiadają niezwykłą, charakterystyczną dla betonu odporność na uszkodzenia, dlatego sprawdzają się w charakterze okładziny baru, kontuaru, patio czy jako okładzina ścienna klatki schodowej - miejsc narażonych na otarcia i uszkodzenia mechaniczne.

Betonowe płytki ścienne są niezwykle nowoczesnym materiałem wykończeniowym. Ich prosta forma prostopadłościanu daje wręcz nieograniczone możliwości przy aranżacji wnętrz i budowie nietypowych elementów zabudowy



szaro-piaskowy



# PALETA KOLORÓW



biały



piaskowy

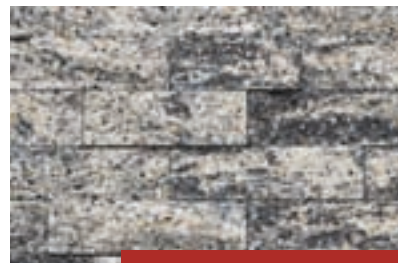

szaro-biały



czzerwono-grafitowy



szaro-piaskowy

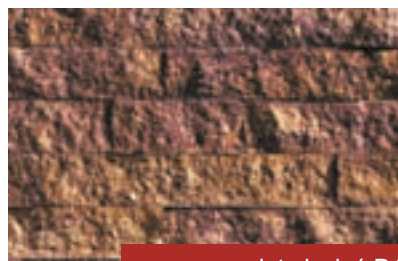

złota jesień D1

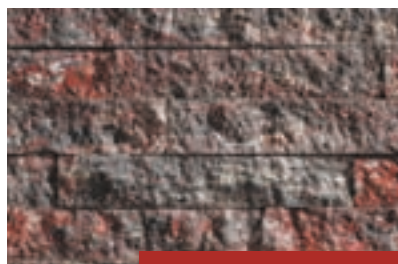

szaro-czerwony

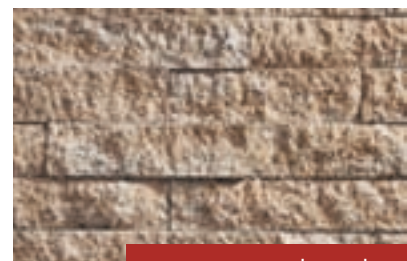

jasny brąz



złota jesień D2



grafitowy



ciemny brąz



Okładzina ścienna wytwarzana jest w kształcie prostokątnych płytek, w dwóch wymiarach z barwionego w masie betonu.

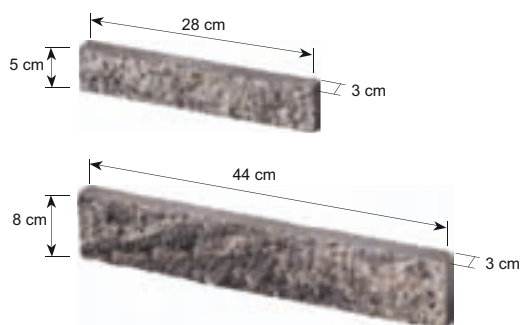

Realistyczny wygląd nadają naturalistyczne przebarwienia w masie oraz łupana struktura. Zamierzona różnorodność w kolorystyce oraz grubości płytek nadaje powierzchni wyjątkowo naturalny wygląd.





# elegancja naturalnej powierzchni



Mrozoodporne płytki ścienne firmy PREF-BET posiadają szlachetny wygląd surowego betonu dzięki czemu już na zewnątrz tworzą przedsmak aranżacji wnętrza. Dodatkowo zabezpieczają powierzchnie przed działaniem warunków atmosferycznych i uszkodzeniami mechanicznymi.





Odporne na mróz elementy doskonale zabezpieczą elewacje lub nawet najbardziej skomplikowane tektonicznie ogrodzenie. Ochronią ściany przed wilgocią. Mogą stanowić uzupełnienie wystroju gabinetów kosmetycznych, zakładów fryzjerskich czy pokoi kąpielowych. Jako materiał odporny na ogień, rekomendowany jest do wyposażenia obiektów publicznych przeznaczonych do imprez masowych i spotkań. Płytki doskonale sprawują się na powierzchniach grzewczych takich jak obudowy kominka czy kaloryferów.

Naturalna kolorystyka sprawia, że płytki betonowe można stosować niemal wszędzie. Można malować je farbami do betonu metodą natryskową lub pędzlem. Dostępne są w postaci podłużnych elementów o dwóch wysokościach, z możliwością dowolnego montażu: w pionie, w poziomie, na styk lub z fugą. Ułożone w pionie doskonale pokryją zaokrąglone powierzchnie typu kolumna czy kontuar baru. Prosty, szybki, czysty montaż "na klej" zaprojektowane z myślą o tobie!



# OGRODZENIA

---

# METALOWE

## PRZĘŚLA METALOWE

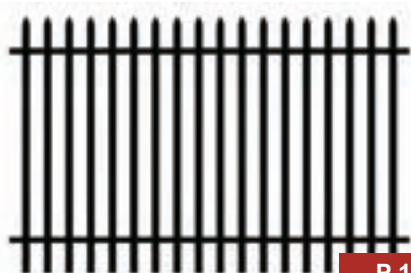

P 1

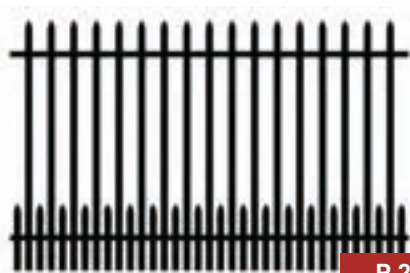

P 2

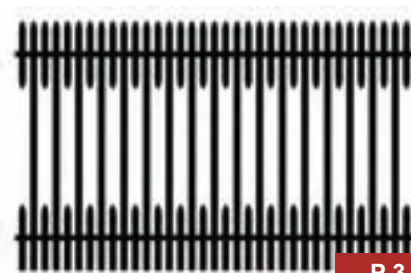

P 3

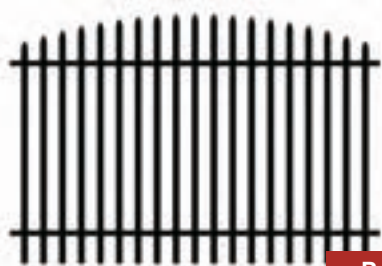

P 4

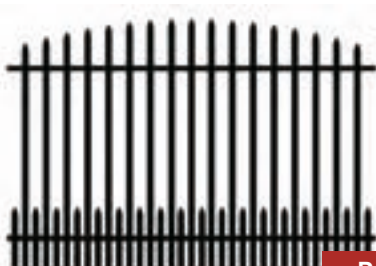

P 5

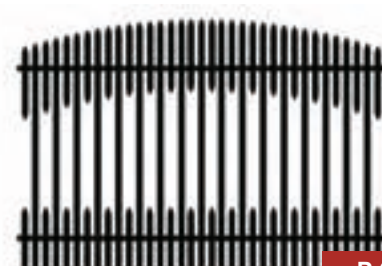

P 6



P 7



P 8



P 10



P 11

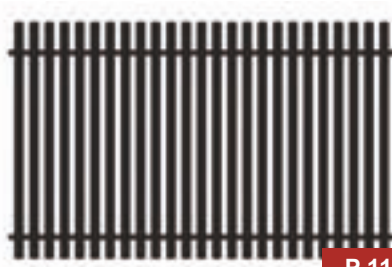

P 11a



P 12

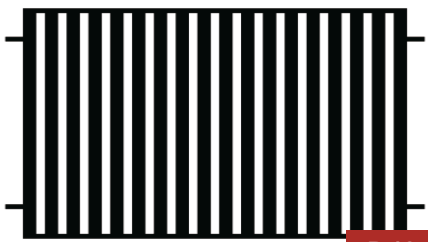

P 12a

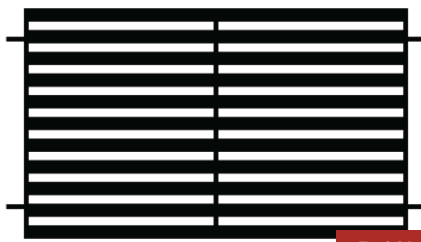

P 12b

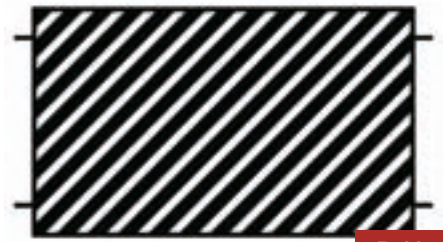

P 12c



P 12d

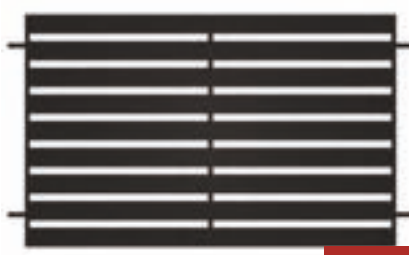

P 12e



P 12f



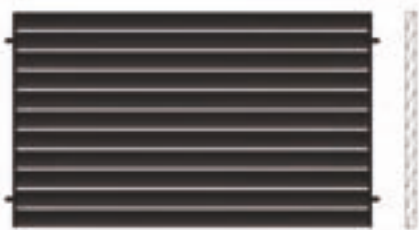

P 12g



P 12h

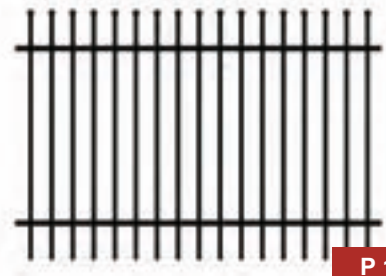

P 13

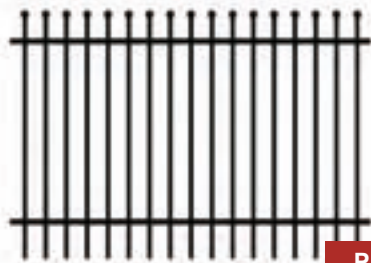

P 14



P 14a

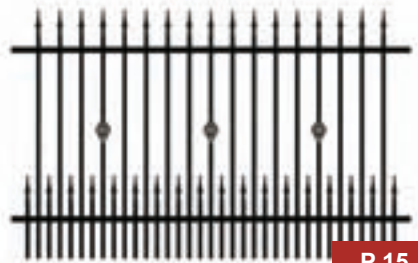

P 15

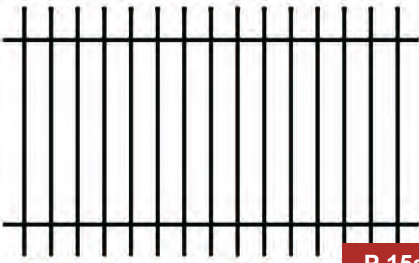

P 15a

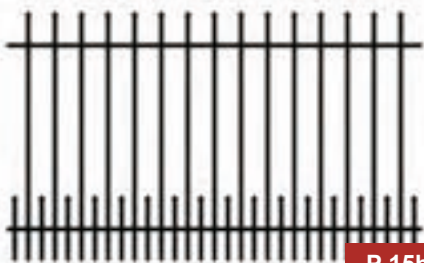

P 15b



P 16



P 16a



P 16b



P 17



P 18



P 19



P 20



P 22



P 23



P 24

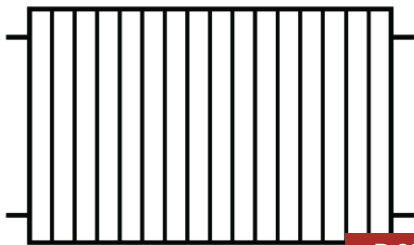

P 25

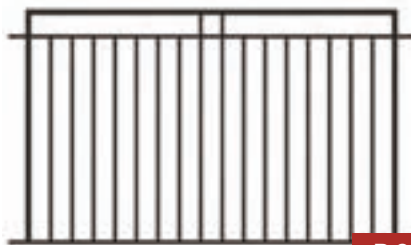

P 25a

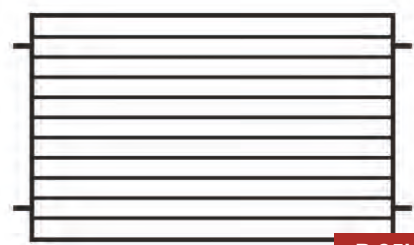

P 25b



P 25c

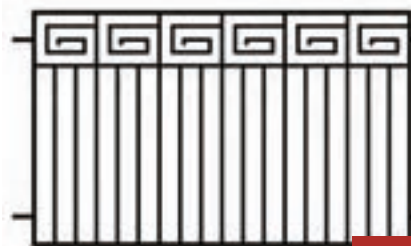

P 26

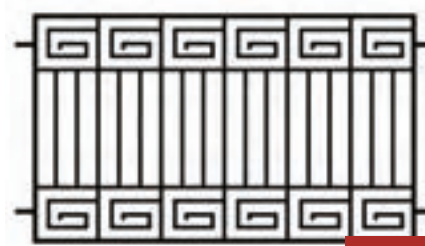

P 26a

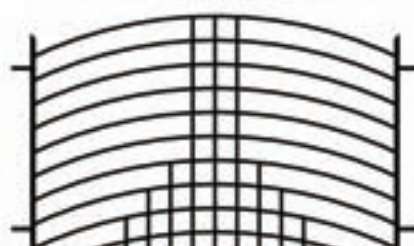

P 27



P 28

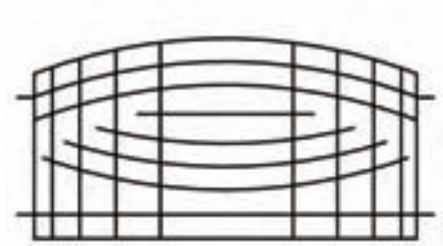

P 29

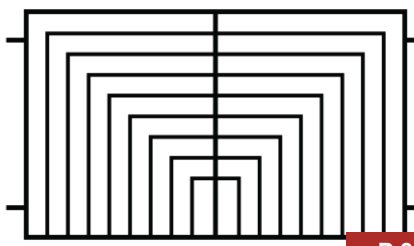

P 30



Produkt zabezpieczony przez cynkowanie i malowanie proszkowe

Firma PREF-BET posiada w swojej ofercie bardzo duży wybór ogrodzeń metalowych, które charakteryzują się wysoką jakością, estetyką i ponadczasowością. Ogrodzenia metalowe najczęściej wykonane są z profili zamkniętych, kątowników, ceowników lub płaskowników. Brama, furtki i przęsła wykonujemy w wymiarach standardowych ale na życzenie Klienta wykonamy prawie każdy wymiar. W celu zabezpieczenia przed korozją na długie lata, polecamy swoim Klientom ogrodzenia metalowe ocynkowane ogniowo i pokryte nawierzchniowo farbą proszkową.



P 31x



P 32x



P 33x



P 34x



P 35x

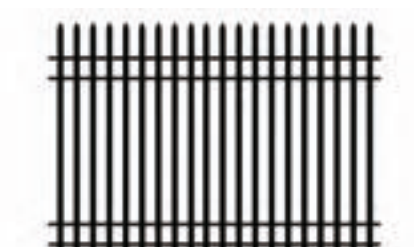

P 36x



# BRAMY I FURTKI



A 1



A 2



A 3



A 4



A 5



A 6



A 7



A 8



A 9



A 10



A 11



A 12



A 13



A 14



A 15



A 16



A 17



A 18



A 18a



A 18b

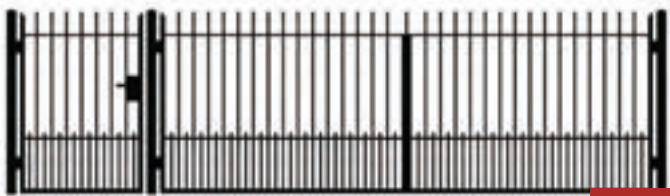

A 18c



A 19



A 20

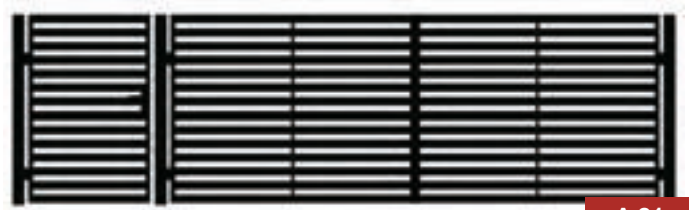

A 21

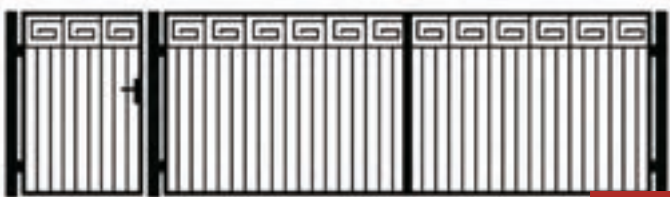

A 22

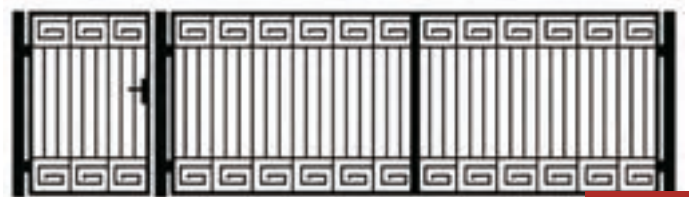

A 23



A 24f1



A 24f2

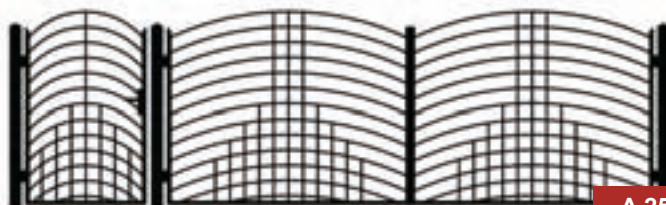

A 25



# BRAMY ROZSUWANE



B 1

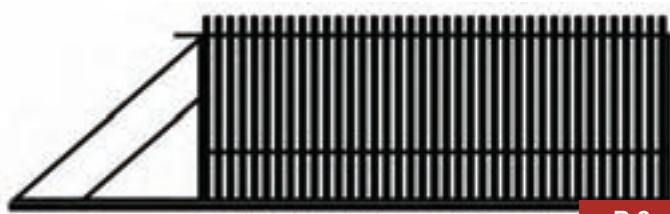

B 2



B 2a

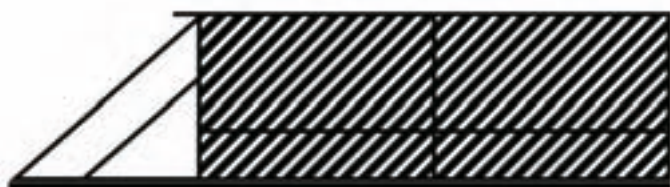

B 2b



B 2c



B 3



B 4



B 5



B 6



B 7



B 8



B 9



B 10



B 10a



B 11



B 12



B 13



B 14



B 15



B 16

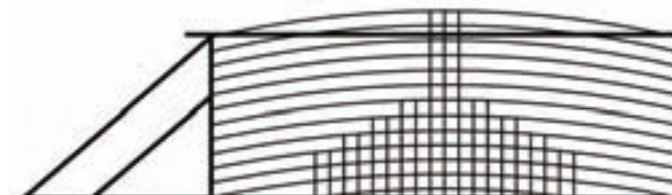

B 17



B 18

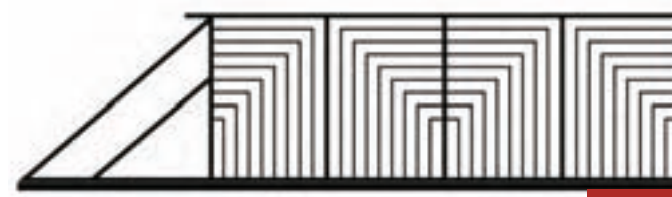

B 19



B 20 BPanel



# OGRODZENIA BETONOWE

Produkowane przez firmę PREF-BET ogrodzenia betonowe charakteryzują się wysoką jakością poprzez zastosowanie w procesie produkcyjnym najlepszej jakości surowców: cementu CM 42,5 I, zbrojenia prętami żebrowanymi (wszystkie elementy zbrojeń są zgrzewane), piasku płukanego jednakowej granulacji.

W naszej ofercie znajdziecie Państwo ponad 40 różnych wzorów ogrodzeń betonowych, które idealnie komponują się w otoczeniu posesji prywatnych, obiektów użyteczności publicznej, czy obiektów przemysłowych.

Prefabrykowane ogrodzenia betonowe są bardzo dobrą alternatywą w stosunku do innych ogrodzeń ze względu na trwałość, różnorodność wzorów oraz korzystną cenę.

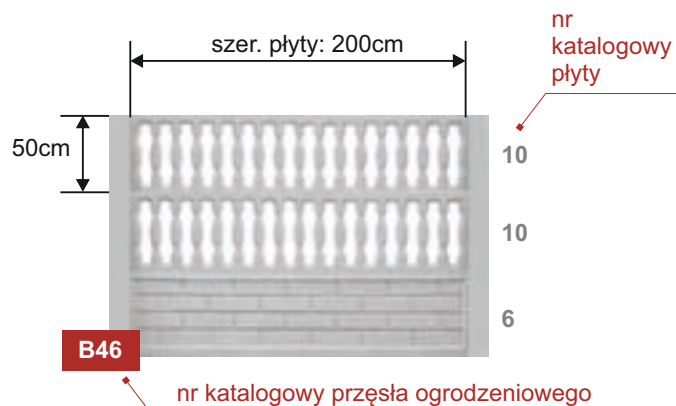

Można malować farbami do betonu



Dobierz betonową imitację drewna **str. 82**



Dobierz kostkę do ogrodzenia **www.pref-bet.pl**

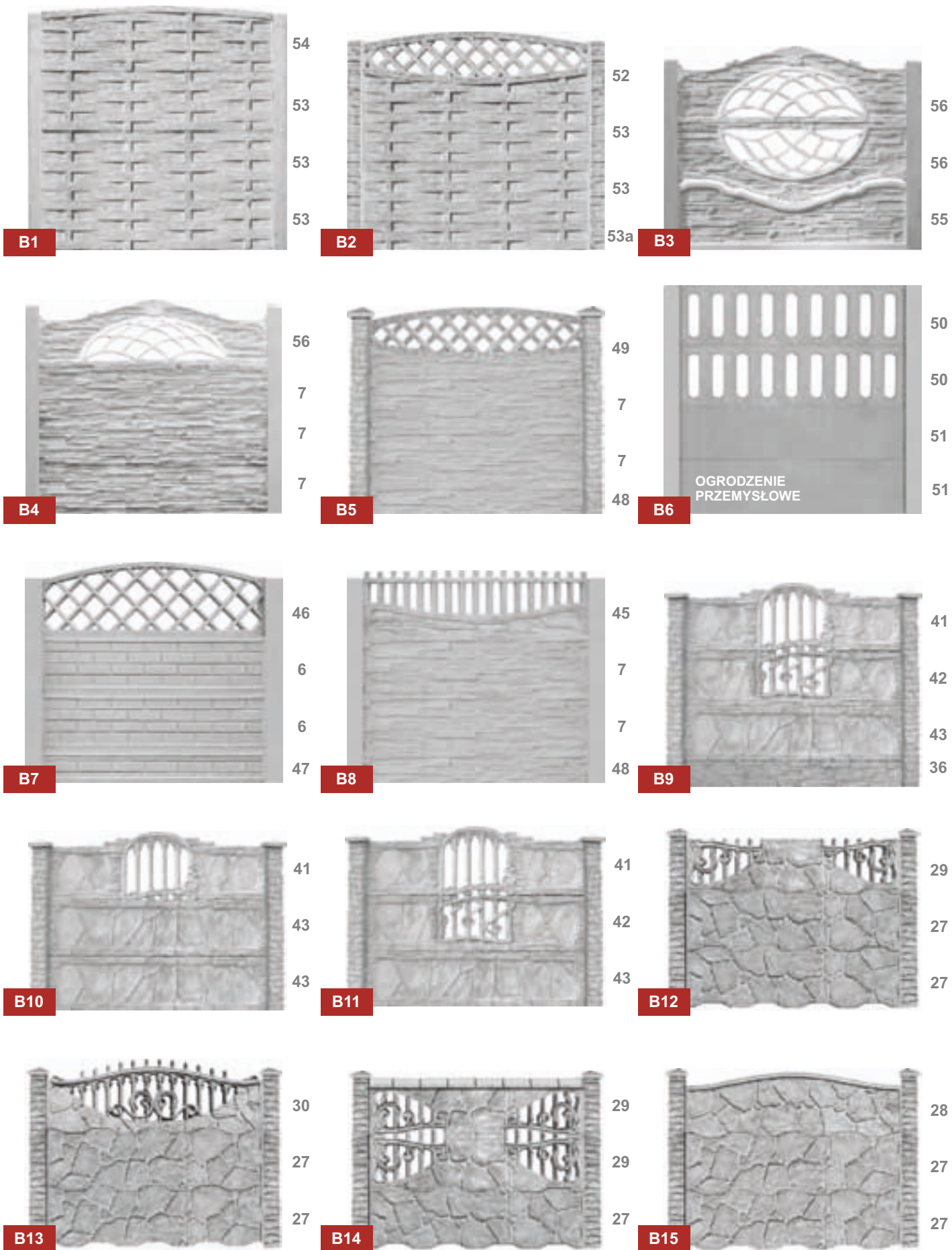





**B16**



**B17**



**B18**



**B19**



**B20**

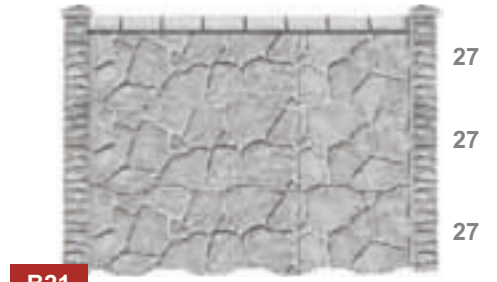

**B21**



**B22**



**B23**

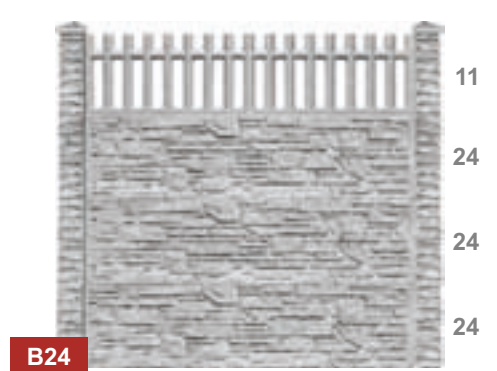

**B24**

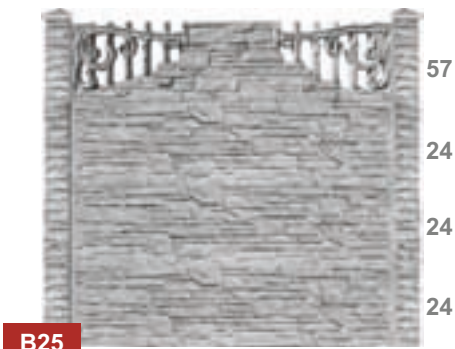

**B25**

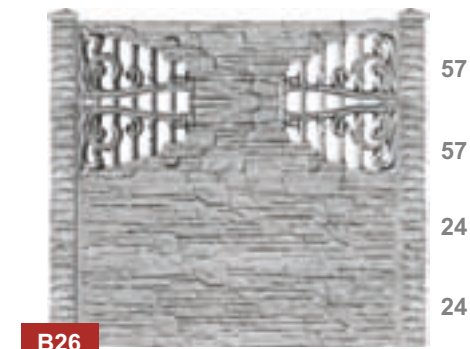

**B26**



**B27**



**B28**



**B29**



**B30**



B31

18  
19  
6



B32

2  
2  
6



B33

9  
10  
6



B34

14  
14  
20



B35

15  
15  
20



B36

4  
4  
1



B37

44  
24



B38

39  
24

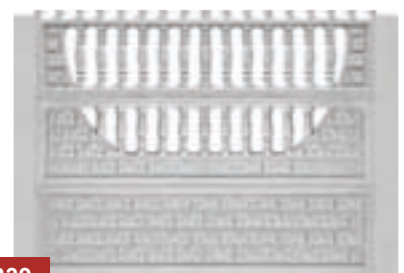

B39

22  
8  
1



B40

2  
6  
6  
6



B41

16  
8  
8  
1



B42

16  
8  
1  
1



B43

13  
31



B44

11  
11  
1



B45

21  
21  
31



# OGRODZENIA MODUŁOWE

Systemy modułowe to szybki i prosty montaż bez konieczności spoinowania. Imituje ogrodzenie z piaskowca, kamienia naturalnego, klinkieru. Można je również malować farbami zewnętrznymi.

Wypełnienie pręseł ogrodzeniowych pozostawiamy do dyspozycji klienta, co pozwala na swobodne wpasowanie się w otoczenie.



Można malować farbami do betonu



Zalecana impregnacja



System uzupełniają metalowe lub drewniane panele ogrodzeniowe w różnych stylach i wymiarach.  
Wzory paneli metalowych - **str. 52**  
Wzory paneli drewnianych - **str. 46**



Dobierz kostkę do ogrodzenia  
[www.pref-bet.pl](http://www.pref-bet.pl)



### Wapień mały

wymiary:  
26cm x 26cm x 23,5cm  
wymiary murków:  
260cm x 24cm x 6,5cm

### Wapień duży

wymiary:  
42cm x 26cm x 23,5cm  
wymiary murków:  
260cm x 24cm x 6,5cm



### Piaskowiec mały

wymiary:  
23cm x 23cm x 23cm  
wymiary murków:  
260cm x 24cm x 6,5cm

### Piaskowiec duży

wymiary:  
35cm x 24cm x 23cm  
wymiary murków:  
260cm x 24cm x 6,5cm



### Klinkier mały

wymiary:  
26cm x 26cm x 23,5cm  
wymiary murków:  
260cm x 24cm x 6,5cm

### Klinkier duży

wymiary:  
42cm x 26cm x 23,5cm  
wymiary murków:  
260cm x 24cm x 6,5cm



### Cegła mała

wymiary:  
24cm x 24cm x 24cm  
wymiary murków:  
260cm x 24cm x 6,5cm

### Cegła duża

wymiary:  
38cm x 24cm x 24cm  
wymiary murków:  
260cm x 24cm x 6,5cm



### Kliniec mały

wymiary:  
26cm x 26cm x 23,5cm  
wymiary murków:  
260cm x 24cm x 6,5cm

### Kliniec duży

wymiary:  
42cm x 26cm x 23,5cm  
wymiary murków:  
260cm x 24cm x 6,5cm

## SCHEMAT MONTAŻU OGRODZEŃ MODUŁOWYCH

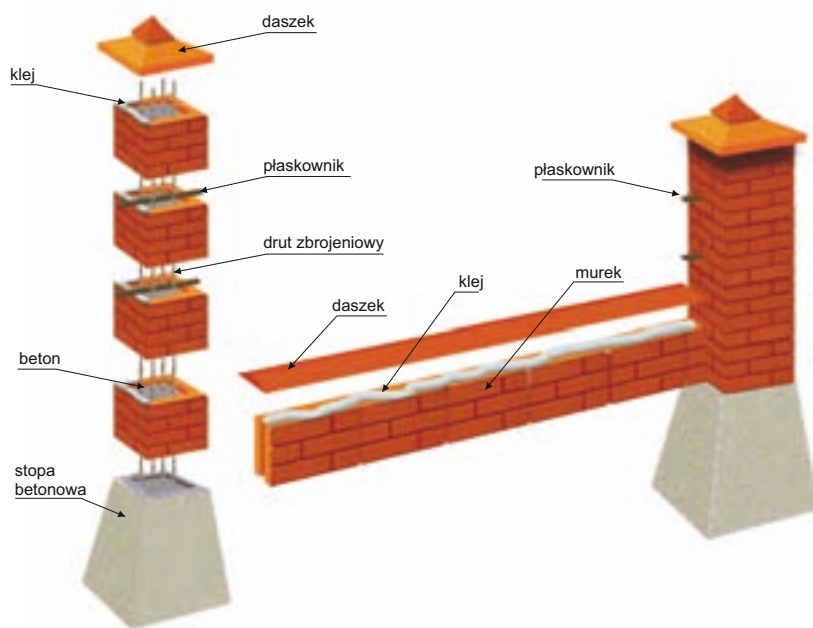



# PODMURÓWKI BETONOWE



Podmurówka pod ogrodzenie składająca się z desek betonowych połączonych łącznikami betonowymi

deska dwustronna prosta

S D



deska pełna

S



deska pełna wibroprasa

W



deska "4"

W



deska pełna płukana

P D



nr katalogowy	H / L / S	waga	pal/szt.
9.147	0,2/2,38/0,06	44	34
9.153	0,2/2,48/0,06	47	34
9.155	0,3/2,38/0,06	56	34
9.145	0,3/2,48/0,06	60	34

nr katalogowy	H / L / S	waga	pal/szt.
9.180	0,2/2,38/0,06	56	34
9.181	0,2/2,48/0,06	58	34
9.174	0,3/2,38/0,06	92	32
9.175	0,3/2,48/0,06	95	32
9.182	0,5/2,38/0,06	148	16
9.183	0,5/2,48/0,06	153	16

nr katalogowy	H / L / S	waga	pal/szt.
9.136	0,2/2,38/0,06	56	34
9.137	0,2/2,48/0,06	58	34

nr katalogowy	H / L / S	waga	pal/szt.
9.401	0,2/2,50/0,04	46	*
9.402	0,2/2,52/0,04	46	*
9.403	0,25/2,50/0,04	58	**

\* - pakowane po 25 lub 50 sztuk na palecie  
\*\* - pakowane po 24 lub 48 sztuk na palecie

nr katalogowy	H / L / S	waga	pal/szt.
9.181,2	0,2/2,50/0,06	56	34
9.180,1	0,2/2,38/0,06	54	34
9.181,1	0,2/2,48/0,06	56	34

deska pełna cegła

S D



deska prosta TT

S D



deska security

S M



deska prosta

S



nr katalogowy H / L / S waga pal/szt.

9.108,1	0,2/2,38/0,06	55	32
9.105,1	0,2/2,48/0,06	57	32

nr katalogowy H / L / S waga pal/szt.

9.155,1	0,3/2,38/0,06	54	34
9.145,1	0,3/2,48/0,06	58	34

nr katalogowy H / L / S waga pal/szt.

9.192	0,2/2,38/0,06	56	34
9.192.1	0,2/2,48/0,06	58	34
9.193	0,3/2,38/0,06	92	32
9.193.1	0,3/2,48/0,06	95	32
9.195	0,5/2,38/0,06	148	16
9.195.1	0,5/2,48/0,06	153	16

nr katalogowy H / L / S waga pal/szt.

9.107	0,2/2,38/0,06	44	34
9.106	0,2/2,48/0,06	47	34

## Łączniki betonowe

łącznik prosty nr H / L / S waga pal/szt.

W  
P1

9.101	20/24/18/6	13	100
9.104	30/24/18/6	19	60
9.129	40/24/18/6	25	40
9.111	50/24/18/6	32	40
9.125	20/24/18/8	13	100
9.112	30/24/18/8	17	60

łącznik końcowy nr H / L / S waga pal/szt.

W  
P1

9.103	20/14/18/6	7	128
9.120	30/14/18/6	9	96
9.133	40/14/18/6	14	64
9.111,2	50/14/18/6	16	64
9.127	20/14/18/8	7	128
9.141	30/14/18/8	10	96

łącznik czwórnik nr H / L / S waga pal/szt.

W



9.168	20/24/26/6	17	w.z.
9.170	30/24/26/6	25	w.z.

łącznik narożny nr H / L / S waga pal/szt.

W  
P1

9.102	20/22/21/6	12	80
9.121	30/22/21/6	18	60
9.132	40/22/21/6	23	40
9.111,1	50/22/21/6	30	40
9.126	20/22/21/8	13	80
9.140	30/22/21/8	17	60

łącznik trójnik nr H / L / S waga pal/szt.

W



9.167	20/20/26/6	14	w.z.
9.169	30/20/26/6	22	w.z.

S elementy wykonane z betonu architektonicznego w technologii SCC klasy C35/45

W elementy wykonane z betonu wibroprasowanego klasy C35/45

P elementy wykonane z betonu architektonicznego w technologii SCC klasy C35/45, z uszlachetnioną powierzchnią zewnętrzną

T elementy wykonane z betonu klasy C35/45 w technologii wyrzutowej na stole wibracyjnym

D przetłoczenie (wzór) po obu stronach deski

M elementy posiadają zintegrowaną tuleję gwintowaną M8 w górniej płaszczyźnie deski, która umożliwia przykręcenie haków lub innych elementów w celu połączenia przęsła ogrodzenia z podmurówką

P1 istnieje możliwość wykonania łączników o wysokości 0,2 wykonanych z betonu architektonicznego SCC lub płukanego



# BETONOWE DREWNO OGRODOWE



**deska duża:**

wymiar  
20 x 80 x 4 cm



**deska średnia:**

wymiar  
20 x 60 x 4 cm



**deska mała:**

wymiar  
20 x 40 x 4 cm



**deska kwadrat:**

wymiar  
20 x 20 x 4 cm

**Imitacje starego spalonego słońcem przez lata drewna.**

Zastosowanie w elementach ogrodowych i małej architektury takich jak: ścieżki ogrodowe, chodniki, elewacje, tarasy, schody, altany, podłogi, obrzeża, krawężniki.



Zalecana impregnacja



**pieńek okrągły:**

wymiar  $\varnothing$  42 cm



# CERTYFIKATY I NAGRODY

**Laur Targów  
Budma 2015**



Dowodem skuteczności naszych starań w zakresie jakości jest przyznanie firmie Pref-Bet

**Certyfikatu  
ISO 9001:2008**

wydane przez:



Wszystkie produkowane wyroby posiadają wymagane Certyfikaty, Aprobaty i Atesty. Zgodność produktów ze znakiem CE



**Medal Targów Kielce 2013.**  
Za wysoką estetykę i innowacyjność  
**DWUSTRONNEGO OGRODZENIA  
BETONOWEGO**

**Medal Targów Kielce 2014.**  
Za oryginalny i nowoczesny  
styl prezentacji targowej  
**DWUSTRONNEGO OGRODZENIA BETONOWEGO**



Nominacja w kategorii  
**Firma Roku i Produkt Roku**  
w XVII edycji Konkursu Gala Biznesu  
o nagrodę "Granitowego Tulipana"  
organizowanym przez  
Izbę Przemysłowo-Handlową  
Ziemi Radomskiej.





# **PREF-BET**

*systemy ogrodzeń*

Cerekiew 3 koło Radomia  
26 - 652 Zakrzew  
woj. Mazowieckie, Polska

tel : +48 48 384 67 78  
fax : +48 48 385 18 22  
kom : +48 60 844 44 72

**www.pref-bet.pl**  
e-mail: [pref-bet@pref-bet.pl](mailto:pref-bet@pref-bet.pl)



**PARTNER HANDLOWY PREF-BET**

Prezentowane materiały mają charakter poglądowy i nie stanowią oferty w rozumieniu przepisów kodeksu cywilnego.

Kolory i wizerunek produktów mają wyłącznie charakter orientacyjny.

Z uwagi na technikę druku kolorystyka produktów może nieznacznie różnić się od rzeczywistej.

Firma **PREF-BET** zastrzega sobie prawo dokonywania zmian technicznych i technologicznych produktów.