



# DOMY DREWNIANE

Ogrodowe | Letniskowe | Całoroczne



DOMY OKNA DRZWI **DREWNIANE.**

## Drodzy Klienci

Dziękujemy za zainteresowanie naszymi produktami.

Nasze wyroby wśród naszych klientów są znane jako produkty najwyższej jakości oraz niezawodności. Co wyróżnia je spośród innych produktów obecnych na rynku.

Doświadczenie zdobyte na rynkach europejski pozwala nam stwierdzić, że zakupując nasz produkt spełni on Państwa wymagania dając satysfakcję z dobrze dokonanego wyboru.

Nasza domeną jest ogromny wachlarz możliwości przekształcenia i modelowania projektu domu, aby dostosować go do Państwa potrzeb. Rozumiemy że każdy klient pragnie wybudować swój własny dom lub też domek, który będzie posiadał swój niepowtarzalny charakter. Dlatego też, jesteśmy otwarci na wszelkie pomysły, sugestie oraz gotowi aby służyć Państwu profesjonalnym doradztwem.

Celem firmy GEORGE jest również stworzenie najlepszych warunków współpracy dla inwestorów poszukujących produktów najwyższej jakości.

Szeroka paleta produktów( również certyfikowana znakiem CE stolarka okienna-drzwiowa) na pewno sprosta Państwa wymaganiom.

Od kilku lat efektywnie prowadzona polityka jakości zagwarantowała nam certyfikat jakości EN-ISO 9001:2009

Zapraszamy do zapoznania się z naszą ofertą

Firma **GEORGE**





# Atlas

Grubość ściany: **28,33 mm**  
 - 1 x drzwi 88/188 cm, 1/2 szkło  
 Kąt nachylenia dachu: 15\*

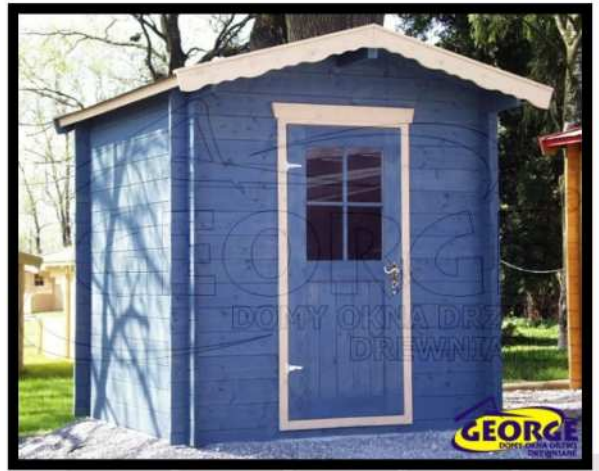
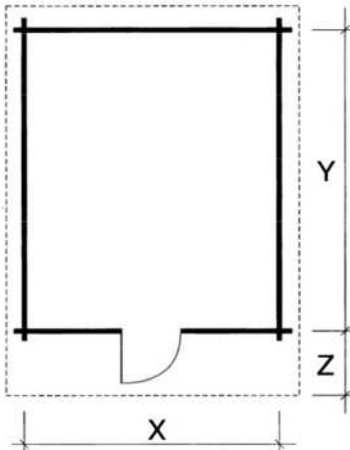

X	Y	Z
200	200	40
250	250	70

# Bros

Grubość ściany: **28,33 mm**  
 - 1 x okno 79/99 cm  
 - 1 x drzwi 88/188 cm, 3/4 szkło  
 Zadanie front: 70 cm or 120 cm  
 Zadanie boczne: 30 or 130 cm (wersja S)  
 Kąt nachylenia dachu: 15\*

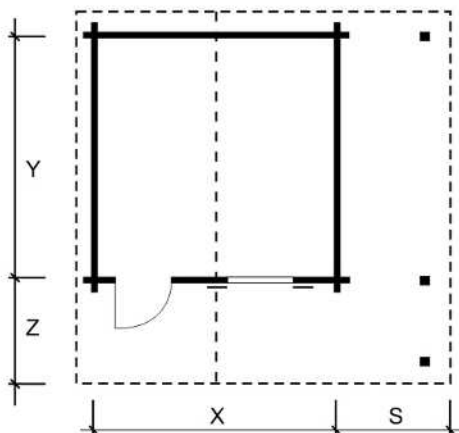

X	Y	Z	S
250	250	70	30
250	300	120	130
300	200		
300	250		
300	300		
330	330		
380	300		
380	380		

Wszystkie podane wymiary są wymiarami zewnętrznymi budynku. Domki dostarczane są w paczkach w stanie surowym (nie malowane, bez pokrycia dachu). Prezentowane zdjęcia domków są modelami przykładowymi. Wyposażenie budynku może odbiegać od prezentowanego zdjęcia.

# Clement

Grubość ściany: 33,45 mm

- 1 x okno 88/88 cm

- 1 x drzwi 88/188 cm, 3/4 szkło

- 1 x drzwi 88/160 cm, pełne w modelu C6

Zadaszenie front: 200 cm (taras)

Kąt nachylenia dachu: 15\*

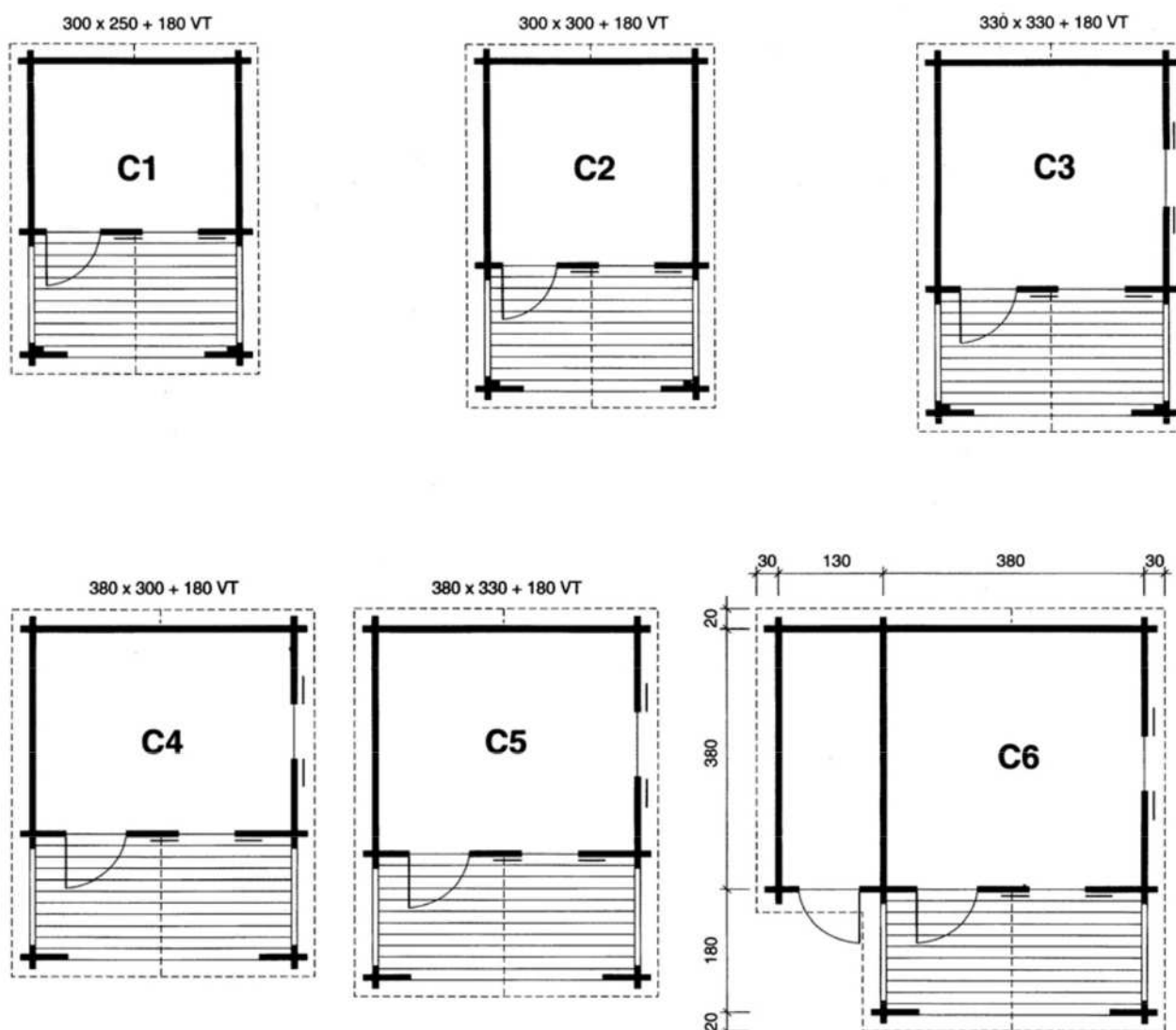

Opcja: zadaszenie, dobudówka

Wszystkie podane wymiary są wymiarami zewnętrznymi budynku. Domki dostarczane są w paczkach w stanie surowym (nie malowane, bez pokrycia dachu). Prezentowane zdjęcia domków są modelami przykładowymi. Wyposażenie budynku może odbiegać od prezentowanego zdjęcia.

# Delfa

Grubość ściany: 33,45 mm

- 1 lub 2 okna 88/88 cm

- 2 x drzwi 88/188 cm, pełne

Zadaszenie front: 70 cm

Kąt nachylenia dachu: 15\*

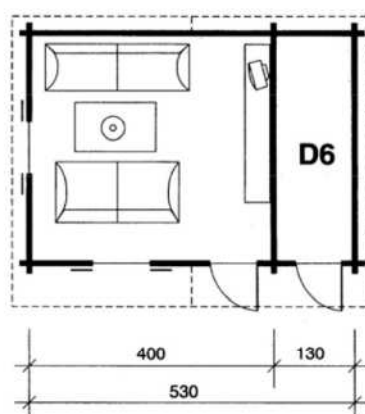
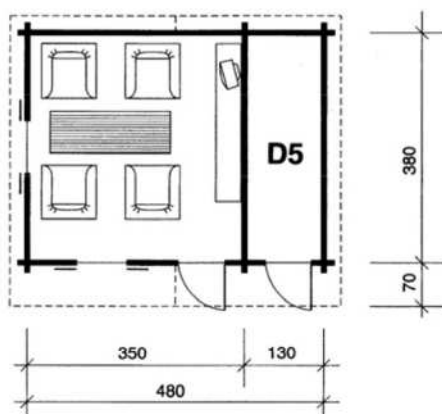
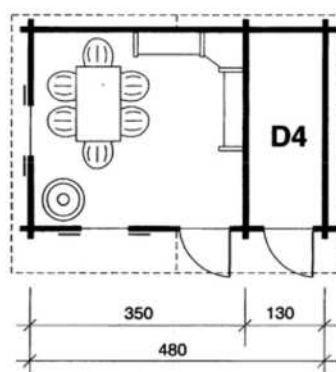
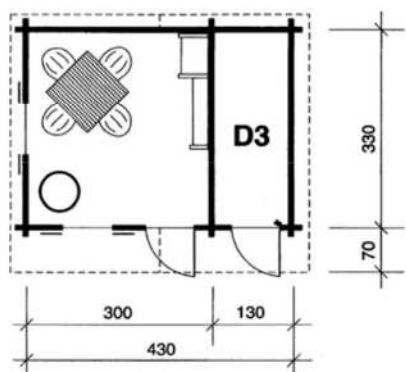
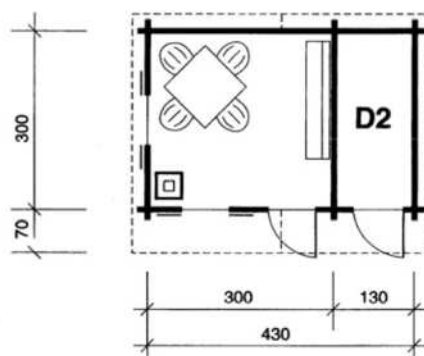
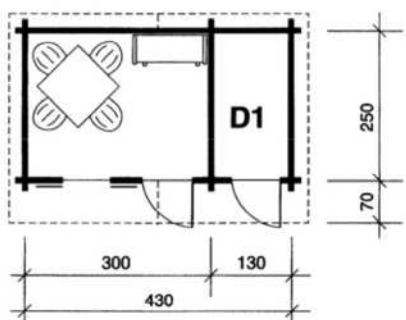

Opcja: zadaszenie, dobudówka

Wszystkie podane wymiary są wymiarami zewnętrznymi budynku. Domki dostarczane są w paczkach w stanie surowym (nie malowane, bez pokrycia dachu). Prezentowane zdjęcia domków są modelami przykładowymi. Wyposażenie budynku może odbiegać od prezentowanego zdjęcia.

# Everest

Grubość ściany: 33,45 mm  
 - 1 lub 2 okna 88/88 cm  
 - 1 x drzwi 88/188 cm, pełne  
 - 1 x drzwi 88/188 cm, 3/4 szkło  
 Zadaszanie front: 200 cm (taras)  
 Kąt nachylenia dachu: 15\*

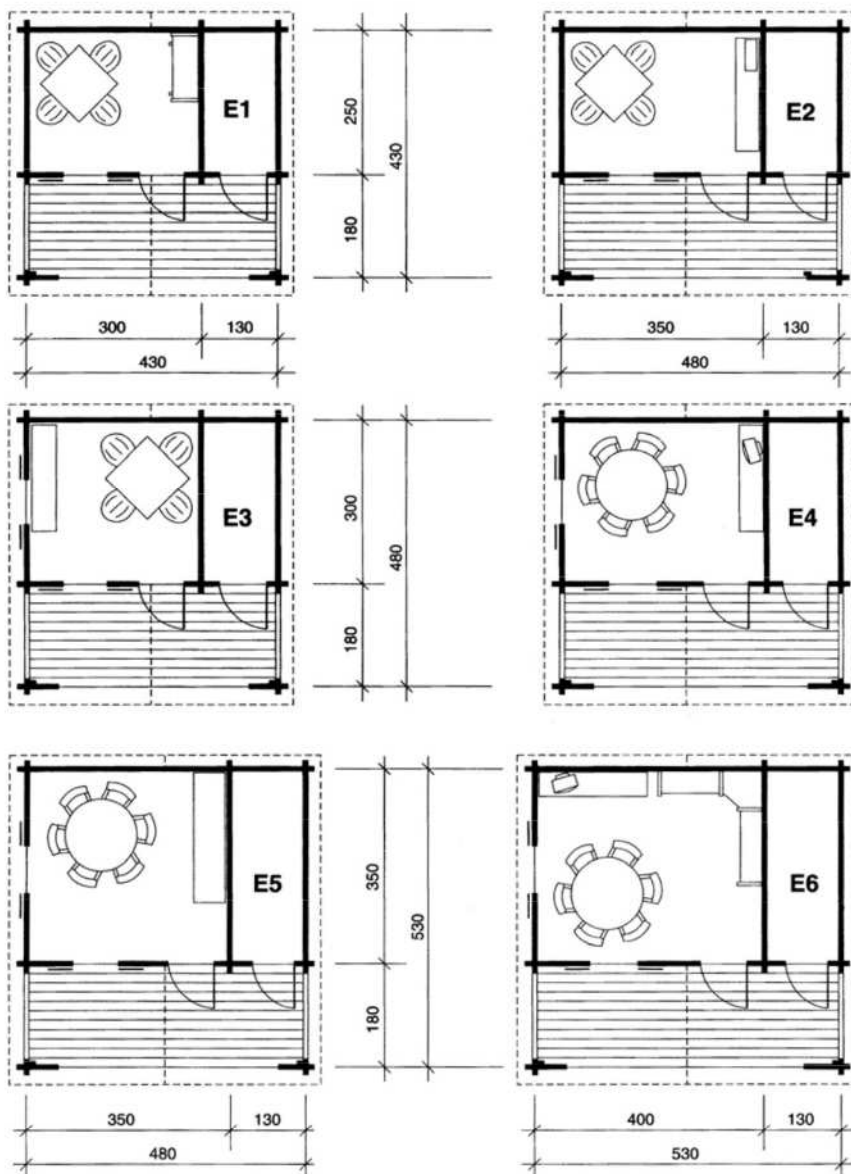

Opcja: zadaszanie, dobudówka

Wszystkie podane wymiary są wymiarami zewnętrznymi budynku. Domki dostarczane są w paczkach w stanie surowym (nie malowane, bez pokrycia dachu). Prezentowane zdjęcia domków są modelami przykładowymi. Wyposażenie budynku może odbiegać od prezentowanego zdjęcia.

# Foks

Grubość ściany: **33,45,58 mm**

- 1 x okno 79/99 cm

- 1 x podwójne drzwi 150/188 cm, 1/2 szkło

Zadaszenie front: **70 cm lub 125 cm**

Kąt nachylenia dachu: **15\***

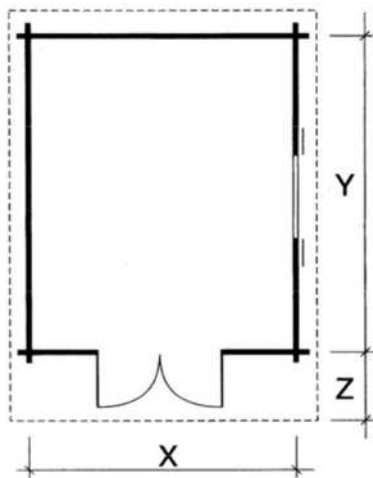

X	Y	Z
<b>250</b>	<b>250</b>	<b>70</b>
<b>300</b>	<b>300</b>	<b>125</b>
<b>350</b>	<b>350</b>	
<b>400</b>	<b>400</b>	
<b>480</b>	<b>480</b>	

# Graz

Grubość ściany: **45,58 mm**

- 1 x okno 88/88

- 1 x podwójne drzwi 150/188 cm 3/4 szkło  
element stały po obu stronach

Zadaszenie front: **70 cm lub 125 cm**

Kąt nachylenia dachu: **15\***

Opcja: zadaszenie, dobudówka



X	Y	Z
<b>400</b>	<b>300</b>	<b>70</b>
<b>450</b>	<b>350</b>	<b>125</b>
<b>500</b>	<b>400</b>	
<b>500</b>	<b>480</b>	





# Flora

- Grubość ściany: 45,58 mm  
 - 3 x podwójne okno 88/138 cm  
 - 1 x podwójne drzwi 160/186 cm, 3/4 szkło  
 - Okno segmentowe jako dodatkowe wyposażenie

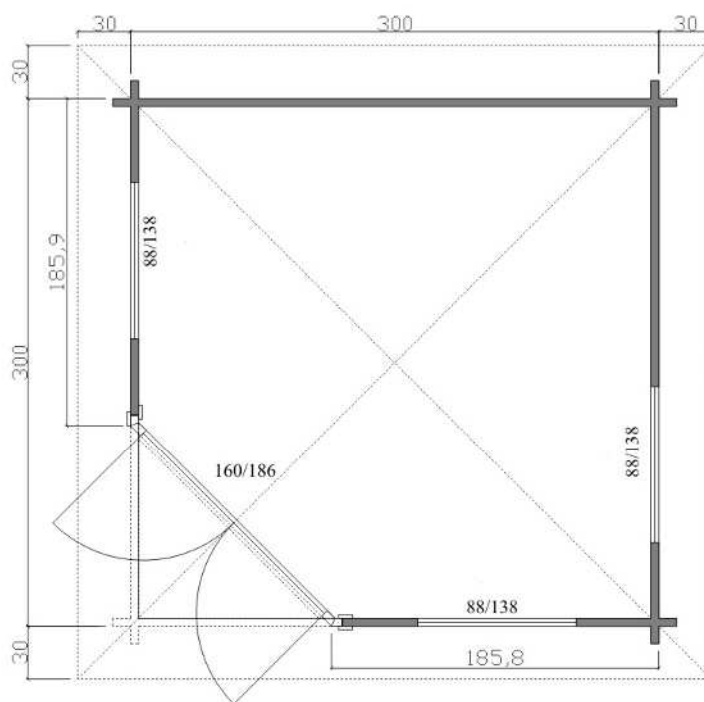

**Budynek dostępny również w innych wymiarach!**

Wszystkie podane wymiary są wymiarami zewnętrznymi budynku. Domki dostarczane są w paczkach w stanie surowym (nie malowane, bez pokrycia dachu). Prezentowane zdjęcia domków są modelami przykładowymi. Wyposażenie budynku może odbiegać od prezentowanego zdjęcia.

# Hart

Grubość ściany: **45,58 mm**  
 - 1 x lub 2 x okno 88/88 cm  
 - 1 x podwójne drzwi 150/188 cm, 3/4 szkło  
 Zadaszenie front: **200 cm (taras)**  
 Kąt nachylenia dachu: **15\***

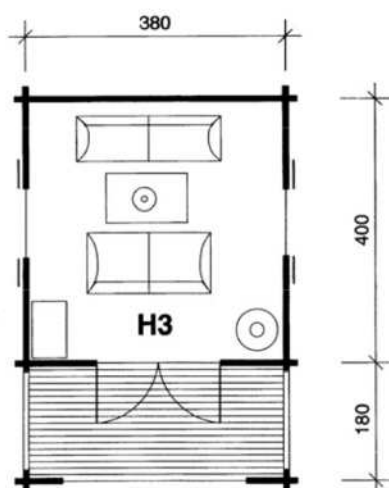
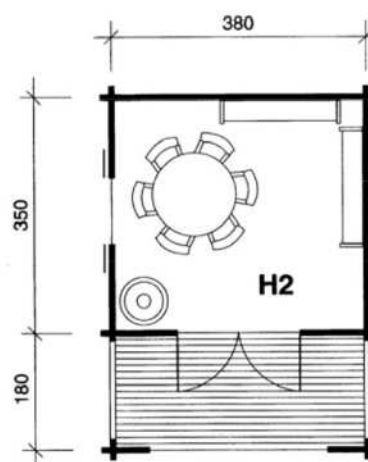
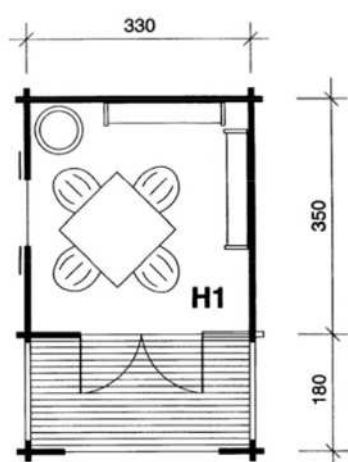

## Opcja: zadaszenie, dobudówka

Wszystkie podane wymiary są wymiarami zewnętrznymi budynku. Domki dostarczane są w paczkach w stanie surowym (nie malowane, bez pokrycia dachu).  
 Prezentowane zdjęcia domków są modelami przykładowymi. Wyposażenie budynku może odbiegać od prezentowanego zdjęcia.



# Iris

- Grubość ściany: 33,45,58 mm
- 2 x okna 75/112 cm
- 1 x lub 2 x drzwi 88/188 cm, pełne
- dodatkowo I3, I4: 1 x okno 64/64 cm
- Zadaszenie front: 70 cm lub 120 cm
- Kąt nachylenia dachu: 15\*

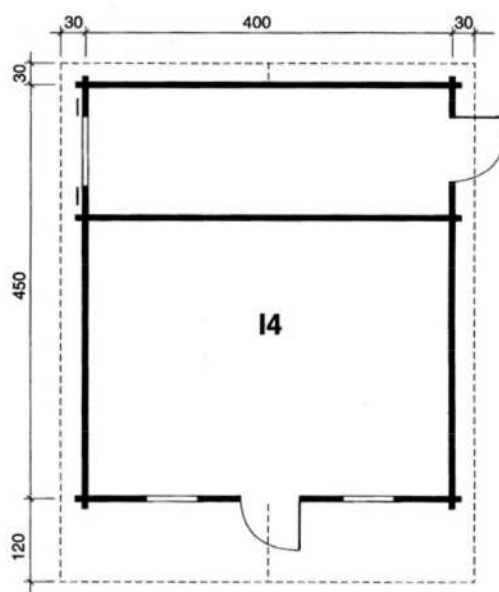
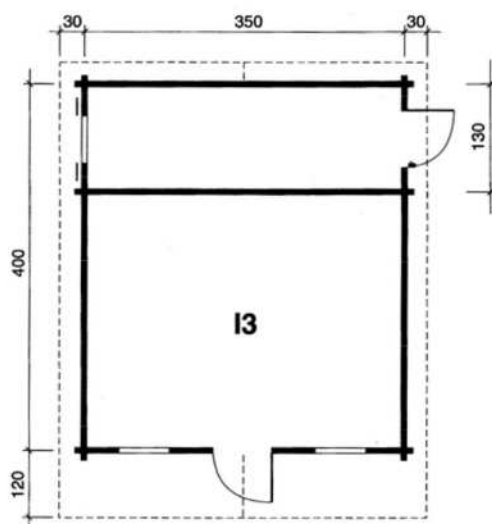
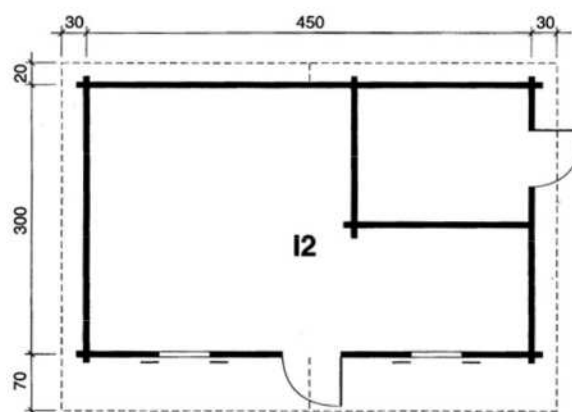
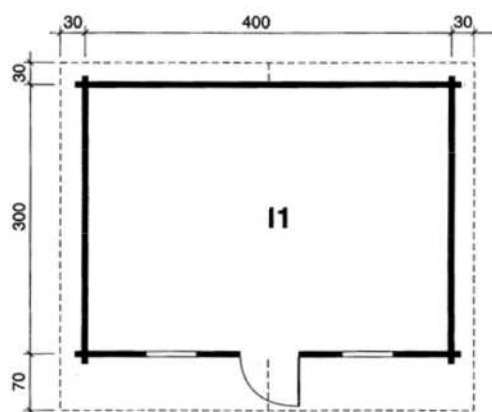

## Opcja: zadaszenie, dobudówka

Wszystkie podane wymiary są wymiarami zewnętrznymi budynku. Domki dostarczane są w paczkach w stanie surowym (nie malowane, bez pokrycia dachu). Prezentowane zdjęcia domków są modelami przykładowymi. Wyposażenie budynku może odbiegać od prezentowanego zdjęcia.

# Jupiter

Grubość ściany: **45,58 mm**

- 1 x okno 88/88 cm

- 1 x drzwi 88/188 cm, 1/4 szkło

Zadaszenie front: **70 cm** lub **100 cm**

Kąt nachylenia dachu: **15\***

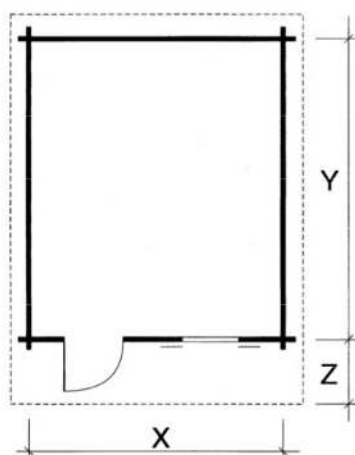

X	Y	Z
<b>300</b>	<b>300</b>	<b>70</b>
<b>360</b>	<b>360</b>	<b>100</b>
<b>390</b>	<b>390</b>	

Opcja:  
zadaszenie,  
dobudówka

# Karma

Grubość ściany: **45,58 mm**

- 1 x okno 88/88 cm

- 1 x podwójne drzwi 150/188 cm, 3/4 szkło

- Okna segmentowe jako opcja dodatkowa

Zadaszenie front: **70 cm** lub **125 cm**

Kąt nachylenia dachu: **15\***

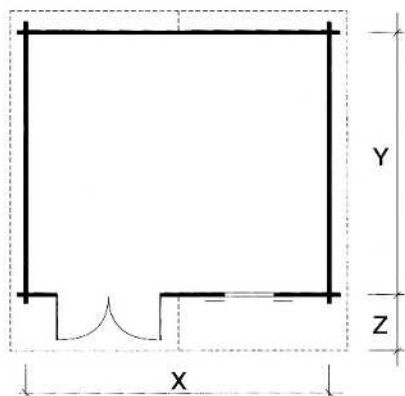

Opcja:  
zadaszenie,  
dobudówka

X	Y	Z
<b>360</b>	<b>330</b>	<b>70</b>
<b>400</b>	<b>360</b>	<b>125</b>
<b>400</b>	<b>400</b>	



# Loara

- Grubość ściany: 45,58 mm
- 1 x lub 2 x okna 88/88 cm
- 1 x okno 64/88 cm
- 1 x drzwi 88/188 cm, 3/4 szkło
- 1 x lub 2 x drzwi 88/188 cm, pełne
- Zadaszenie front: 180 cm (taras)
- Kąt nachylenia dachu: 15\*

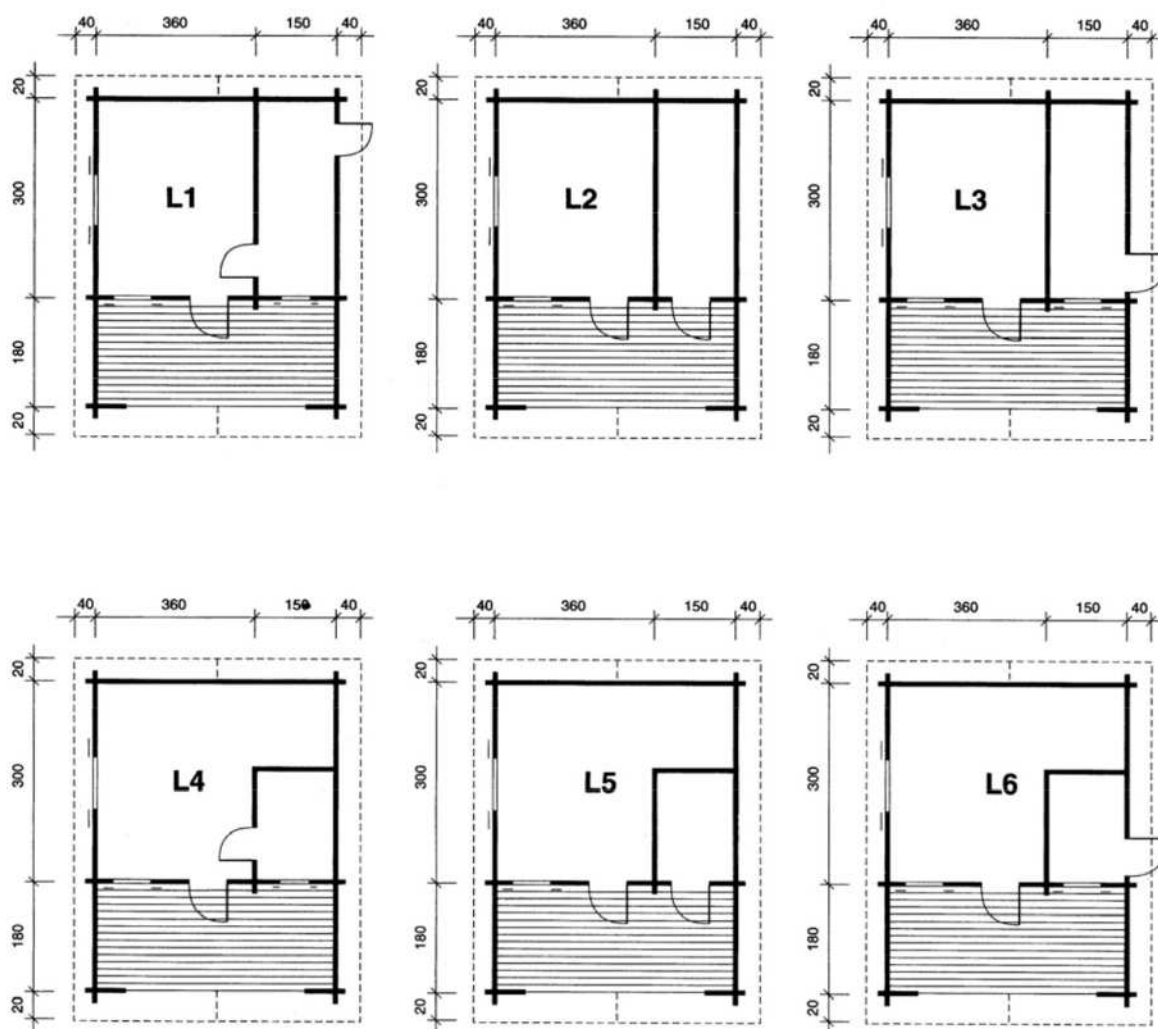

## Opcja: zadaszanie, dobudówka

Wszystkie podane wymiary są wymiarami zewnętrznymi budynku. Domki dostarczane są w paczkach w stanie surowym (nie malowane, bez pokrycia dachu). Prezentowane zdjęcia domków są modelami przykładowymi. Wyposażenie domku może odbiegać od prezentowanego zdjęcia.

# Mosa

Grubość ściany: 45,58,70,94 mm

- 2 x lub 3 x okna 88/102 cm

- 1 x okno 60/70 cm (tylko w M3)

- 1 x drzwi 88/198 cm, 3/4 szkło

- 1 x lub 3 x drzwi 88/188 cm, pełne

- Stolarka łukowa dostępna w standardzie

Zadaszenie front: 180 cm (taras)

Kąt nachylenia dachu: 15\*

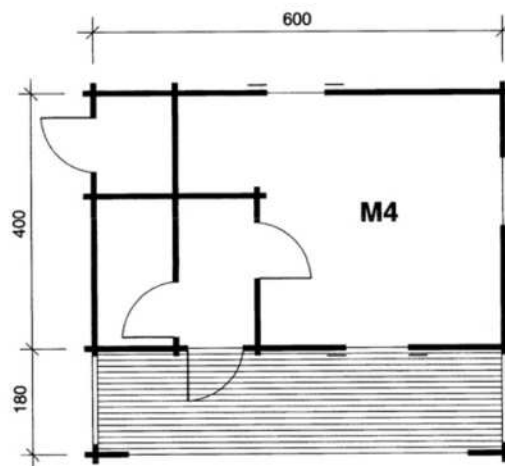
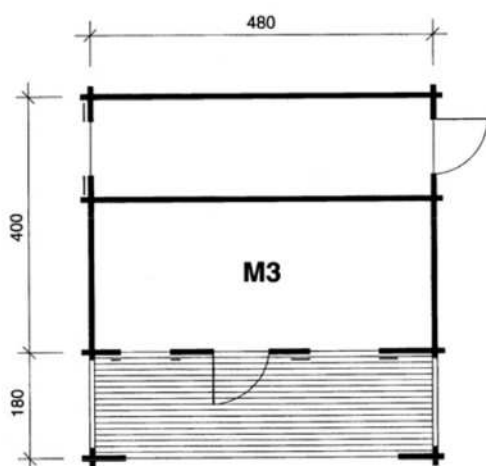
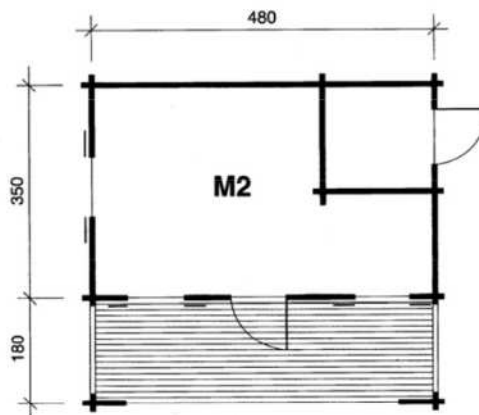
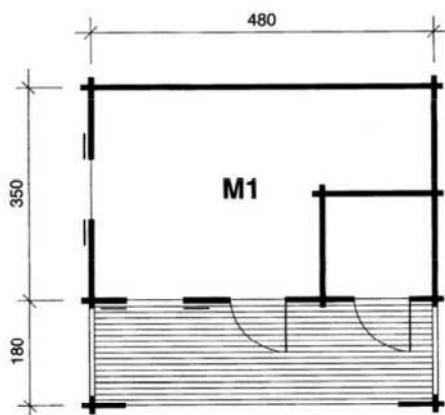

Opcja: zadaszenie, dobudówka

Wszystkie podane wymiary są wymiarami zewnętrznymi budynku. Domki dostarczane są w paczkach w stanie surowym (nie malowane, bez pokrycia dachu). Prezentowane zdjęcia domków są modelami przykładowymi. Wyposażenie budynku może odbiegać od prezentowanego zdjęcia.



# Namib

Grubość ściany: 45,58,70,94 mm

- 1 x lub 2 x okna 88/88 cm

- 1 x lub 2 x okno 88/112 cm

- 1 x drzwi 78/188 cm, pełne

- 1 x drzwi 88/200 cm, pełne

- w N4 i N4(e):

- 1 x podwójne drzwi 160/200 cm, 3/4 szkło

Zadaszenie front: 120 cm

Kąt nachylenia dachu: 15\*

## Namib(e) z antresolą

- 1 x okno 64/64 cm, (okno trójkątne) opcja

Kąt nachylenia dachu: 26\*

Wykus-opcja



Okno trójkątne- opcja



Antresola w serii N(e)

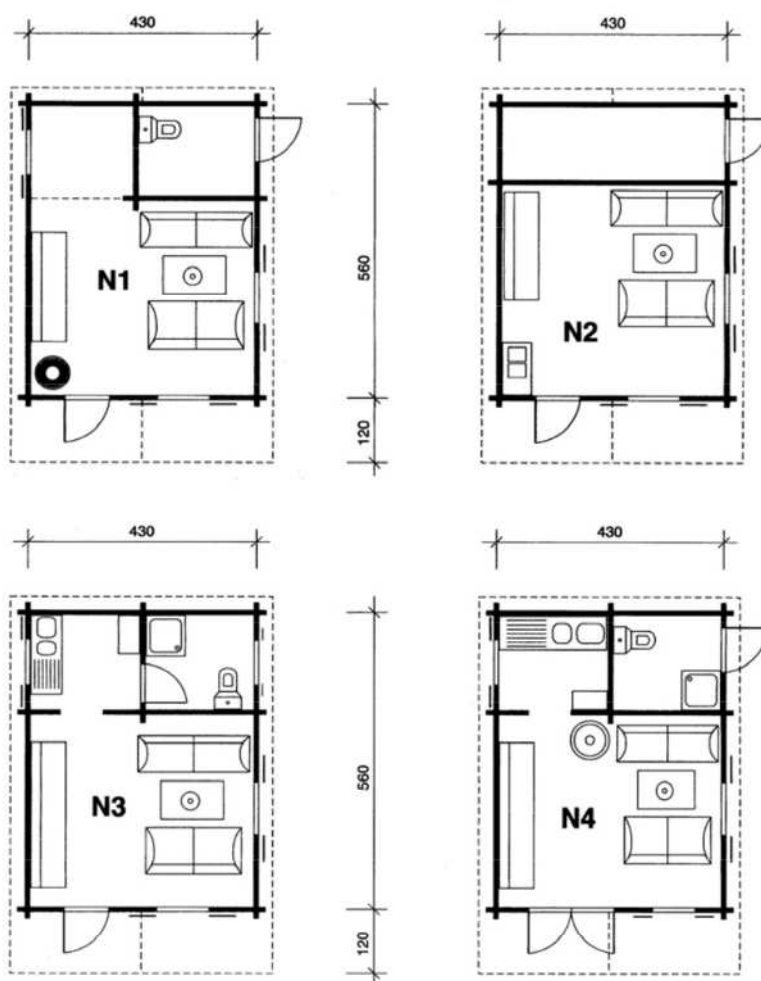

Opcja: zadaszenie, dobudówka

Wszystkie podane wymiary są wymiarami zewnętrznymi budynku. Domki dostarczane są w paczkach w stanie surowym (nie malowane, bez pokrycia dachu). Prezentowane zdjęcia domków są modelami przykładowymi. Wyposażenie budynku może odbiegać od prezentowanego zdjęcia.

# Oliver

Grubość ściany: **45,58,70,94 mm**

- 1 x lub 3 x okna 75/112 cm

- 2 x drzwi 88/188 cm

Zadaszenie front: **70 cm (O3,O4) lub 140 cm (taras)**

Kąt nachylenia dachu: **15\***



## Oliver(e) z antresolą

- 1 x okno 64/64 cm, (trójkątne jako opcja)

Kąt nachylenia dachu: **26\***

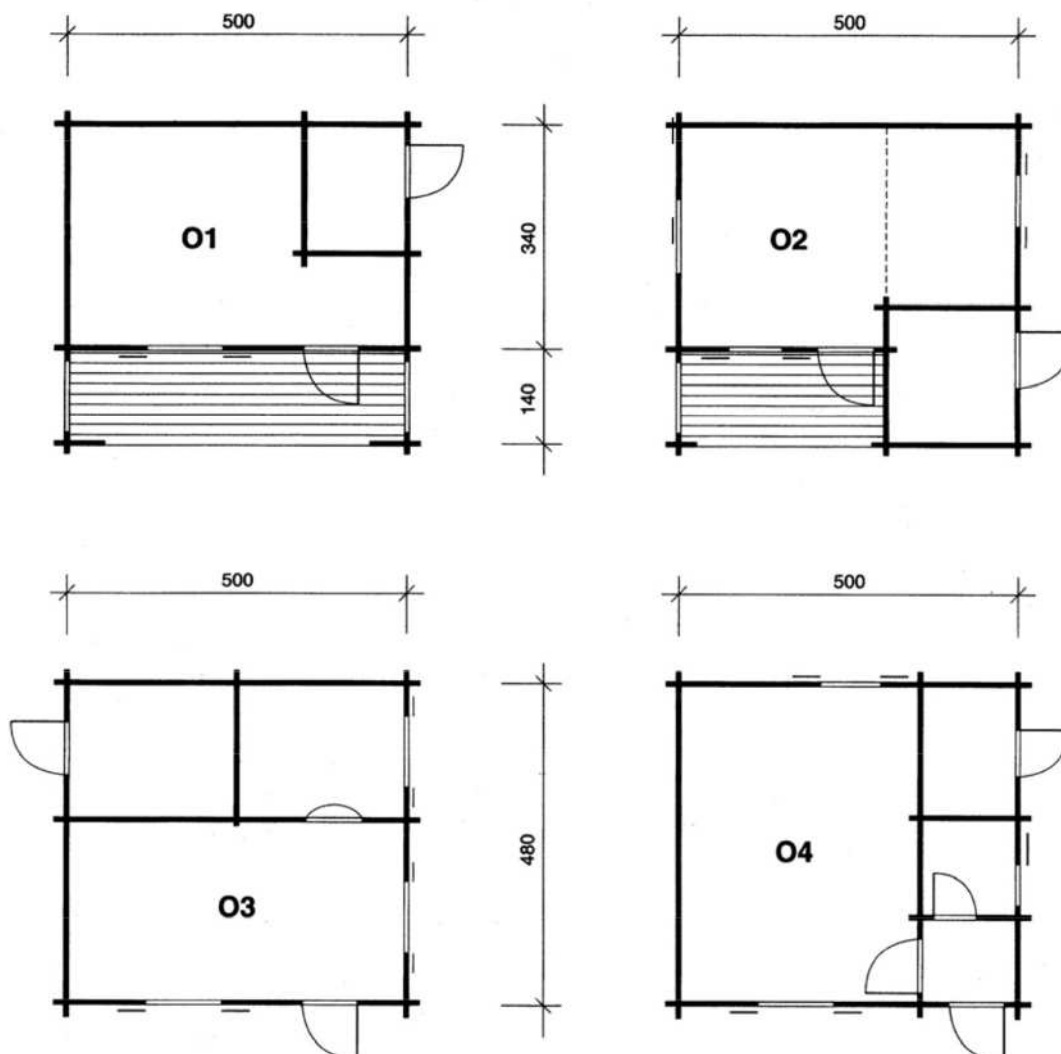

Opcja: zadaszenie, dobudówka

Wszystkie podane wymiary są wymiarami zewnętrznymi budynku. Domki dostarczane są w paczkach w stanie surowym (nie malowane, bez pokrycia dachu). Prezentowane zdjęcia domków są modelami przykładowymi. Wyposażenie budynku może odbiegać od prezentowanego zdjęcia.





Ściany dostępne w grubościach 28, 33, 45 lub 45mm do wszystkich Carportów.

## Carport **Standard** 500 cm x 310 cm

Słupy: 12 x 12 cm  
Powierzchnia dachu: 17,5 m<sup>2</sup>

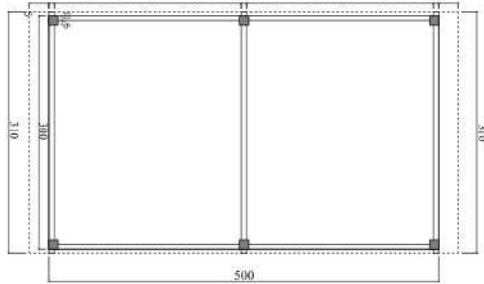

## Carport **Korner** 550 cm x 300 cm

Słupy: 12 x 12 cm  
Grubość ściany: 33 mm  
Powierzchnia dachu: 21 m<sup>2</sup>

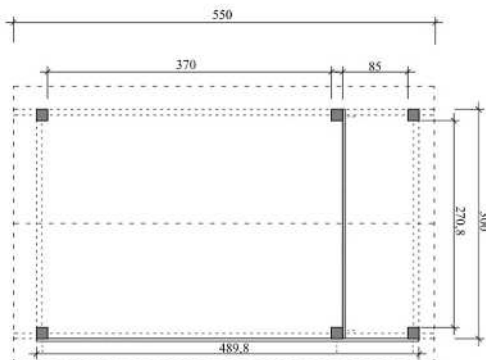

## Carport **Morris** 640 cm x 368 cm

Słupy: 14 x 14 cm (klejone)  
Powierzchnia dachu: 33 m<sup>2</sup>

Możliwość wykonania dachu dwu spadowego.

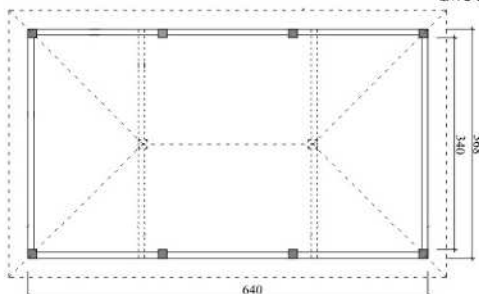

Wszystkie podane wymiary są wymiarami zewnętrznymi budynku. Domki dostarczane są w paczkach w stanie surowym (nie malowane, bez pokrycia dachu). Prezentowane zdjęcia domków są modelami przykładowymi. Wyposażenie budynku może odbiegać od prezentowanego zdjęcia.

# Garaze

Opcje: obicie drewniane drzwi garażowych

## Garaż **Standard** 550 cm x 330 cm

Grubość ściany: 33, 45, 58 mm  
Powierzchnia dachu: 26,3 m<sup>2</sup>  
- 1 x drzwi garażowe -podwójne 240/210 cm

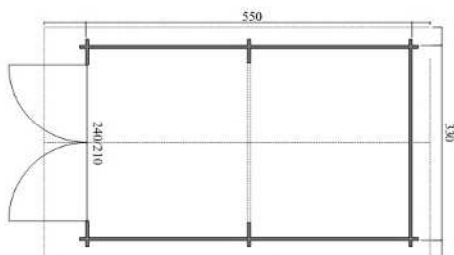

## Garaż **Len studio** 600 cm x 350 cm

Grubość ściany: 45, 58, 70 mm  
Powierzchnia dachu: 29 m<sup>2</sup>  
- 1 x drzwi garażowe - podwójne drzwi 240/210 cm  
- 1 x drzwi 98/200 cm  
- 1 x podwójne drzwi 148/98 cm

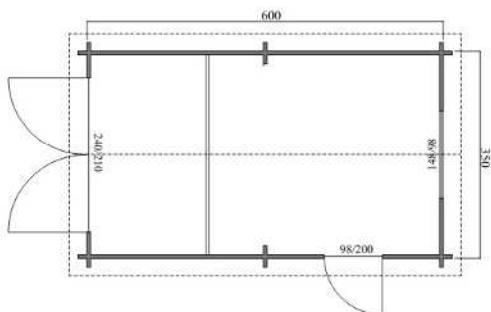

## Garaż **Tren** 700 cm x 600 cm

Grubość ściany: 58, 70, 94 mm  
Powierzchnia dachu: 55 m<sup>2</sup>  
- 2 x drzwi garażowe - podwójne drzwi 240/210 cm  
- 1 x drzwi 88/188 cm, 1 x podwójne okno 120/120 cm

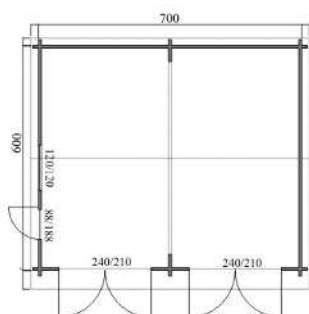

Wszystkie podane wymiary są wymiarami zewnętrznymi budynku. Domki dostarczane są w paczkach w stanie surowym (nie malowane, bez pokrycia dachu). Prezentowane zdjęcia domków są modelami przykładowymi. Wyposażenie budynku może odbiegać od prezentowanego zdjęcia.

## Klon 600 cm x 760 cm + 199,5 cm taras

Grubość ściany: 58,70,94 mm  
 - 5 x okna 148/98 cm  
 - 1 x okno 64/98 cm  
 - 1 x drzwi 98/200 cm, pełne  
 - 2 x drzwi 88/200 cm, pełne  
 - 1 x drzwi 78/200 cm, pełne  
 Kąt nachylenia dachu: 23\*

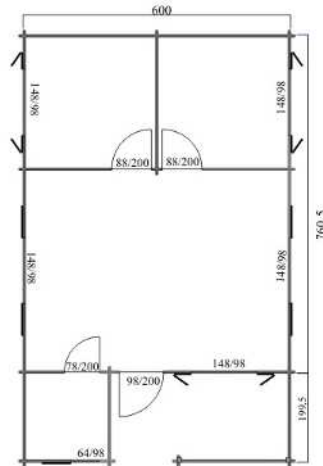

## Wind 800 cm x 1100 cm + taras

Grubość ściany: 58,70,94 mm,  
 - 2 x okna 120/98 cm  
 - 3 x okna 64/64 cm  
 - 1 x okno 78/98 cm  
 - 1 x drzwi balkonowe 130/200

- 1 x drzwi 98/200 cm  
 - 2 x drzwi 88/200 cm  
 - 1 x drzwi 78/200 cm

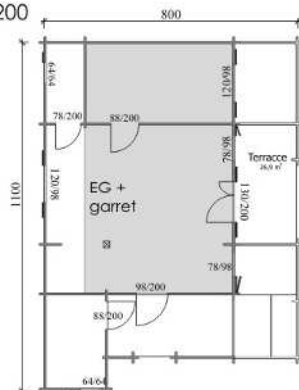

## Japan 500 cm x 880 cm + 200 cm taras

Grubość ściany: 58,70,94 mm  
 - 4 x okna 120/90 cm  
 - 2 x okna 98/98 cm  
 - 2 x elementy stałe 95/132 cm

- 1 x drzwi wewnętrzne 190/208 cm  
 - 2 x drzwi 72/200 cm, pełne  
 - 1 x drzwi 88/200 cm, pełne  
 Kąt nachylenia dachu: 35\*

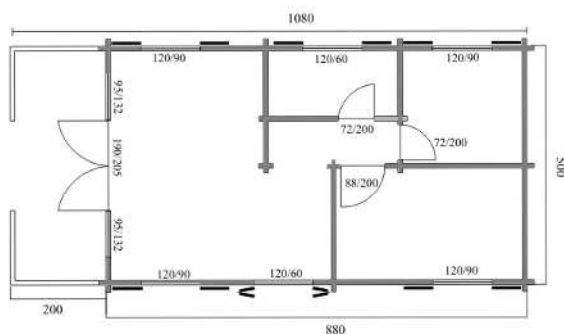

# Domy drewniane

Każdy z modeli może być dowolnie skonfigurowany!

## Montana 750 cm x 1000 cm

- Grubość ściany: 58,70,94 mm
- 3 x okna 88/115 cm
  - 1 x okno 140/115 cm
  - 1 x okno 60/85 cm
  - 2 x okna 108/98 cm
  - 1 x drzwi balkonowe 240/215 cm
  - 1 x drzwi wejściowe 100/215 cm
  - 4 x drzwi 78/215 cm, pełne
  - 2 x drzwi 88/215 cm, pełne
- Kąt nachylenia dachu: 25\*

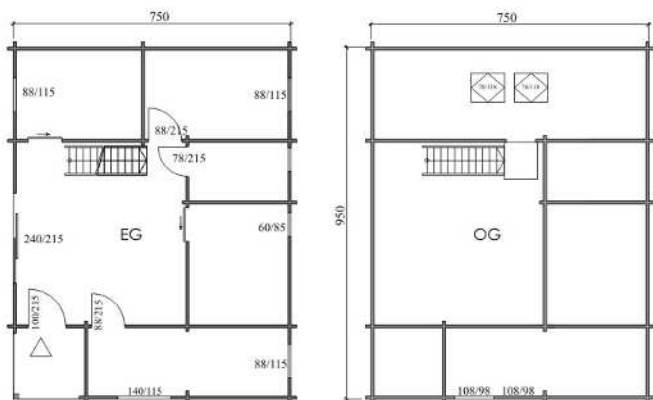

## Drez 700 cm x 822 cm

- Grubość ściany: 58,70,94 mm
- 1 x okno 210/150 cm
  - 1 x okno 88/112 cm
  - 3 x okno 88/88 cm
  - 1 x drzwi balkonowe z elementem statym 460/200 cm
  - 1 x drzwi wejściowe 98/220 cm
- Kąt nachylenia dachu: 20\*

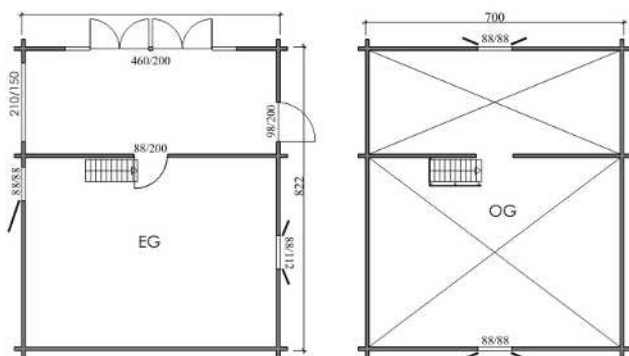

Drzwi balkonowe przesuwne jako opcja.

Wszystkie podane wymiary są wymiarami zewnętrznymi budynku. Domki dostarczane są w paczkach w stanie surowym (nie malowane, bez pokrycia dachu). Prezentowane zdjęcia domków są modelami przykładowymi. Wyposażenie budynku może odbiegać od prezentowanego zdjęcia.

## Spreewald 460 cm x 520 cm + 150 cm taras

Grubość ściany: 58,70,94 mm

- 2 x okna 88/88 cm
- 1 x okno 112/88 cm
- 2 x okna 64/64 cm
- 1 x drzwi 78/200 cm, pełne
- 2 x drzwi 88/200 cm, pełne

Kąt nachylenia dachu: 25\*

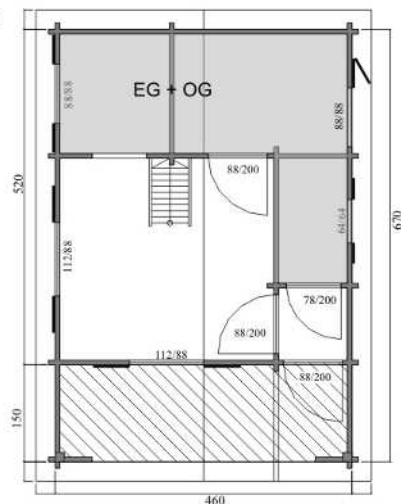

## Satelite 680 cm x 600 cm

Grubość ściany: 58,70,94 mm

- 4 x okna 98/98 cm
- 1 x okno 88/88 cm
- 1 x okno 64/64 cm

- 1 x drzwi wejściowe 98/200 cm

- 3 x drzwi 88/200

Kąt nachylenia dachu: 18\*

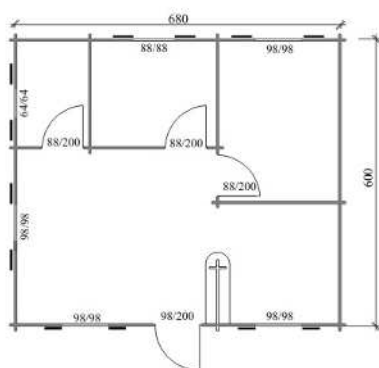

## Island 700 cm x 400 cm + 200 cm taras

Grubość: 58,70,94 mm

- 3 x elementy stacje 100/186 cm
- 1 x okno 110/88 cm
- 1 x drzwi wejściowe 160/186 cm 3/4 szyba

Kąt nachylenia dachu: 18\*

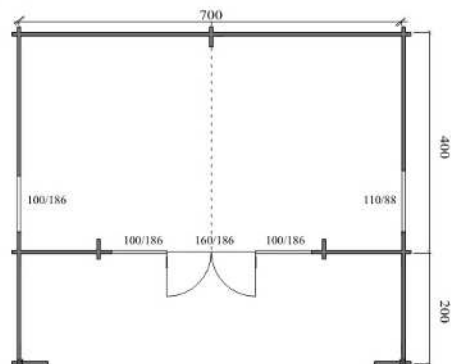

Wszystkie podane wymiary są wymiarami zewnętrznymi budynku. Domki dostarczane są w paczkach w stanie surowym (nie malowane, bez pokrycia dachu). Prezentowane zdjęcia domków są modelami przykładowymi. Wyposażenie budynku może odbiegać od prezentowanego zdjęcia.

# Domy drewniane

Każdy z modeli może być dowolnie skonfigurowany!

## Musterhaus mini 600 cm x 700 cm

- Grubość ściany: 58,70,94 mm
- 3 x okna 160/98 cm
  - 5 x okna 98/98 cm
  - 1 x drzwi balkonowe 140/200 cm
  - 1 x drzwi balkonowe 80/200 cm
  - 1 x drzwi wejściowe 90/200 cm, pełne
  - 2 x drzwi 90/200 cm, pełne
  - 2 x drzwi 80/200 cm, pełne
- Kąt nachylenia dachu: 18\*

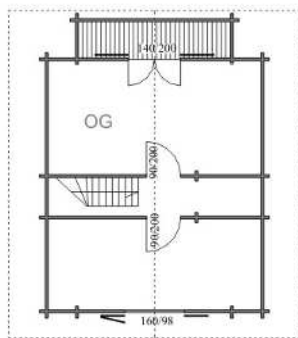
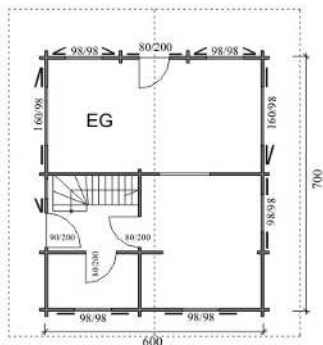

## Gracja 600 cm x 500 cm

- Grubość ściany: 58,70,94 mm
- 1 x okno 148/98 cm
  - 3 x okna 64/64 cm
  - 2 x okna 98/98 cm
  - 2 x elementy staje 150/155 trójkątne
  - 1 x drzwi 98/200 cm, 3/4 szkło
  - 1 x drzwi 78/188 cm, pełne
- Kąt nachylenia dachu: 40\*

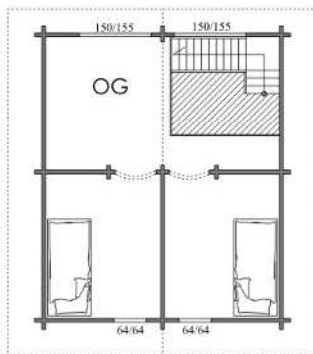
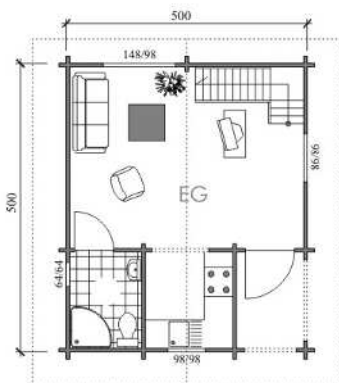

## Montana mini 400 cm x 500 cm

- Grubość ściany: 58,70,94 mm
- 1 x okno 88/88 cm
  - 1 x okno 64/64 cm
  - 2 x elementy staje (trójkątne) 130/95 cm
  - 1 x drzwi 78/200 cm, pełne
  - 1 x podwójne 160/200 cm, 3/4 szkło
- Kąt nachylenia dachu: 26\*

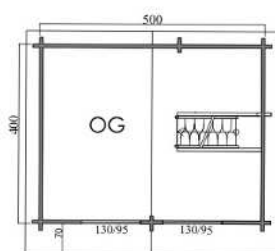
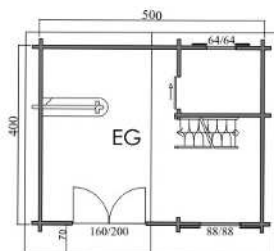

Wszystkie podane wymiary są wymiarami zewnętrznymi budynku. Domki dostarczane są w paczkach w stanie surowym (nie malowane, bez pokrycia dachu) Prezentowane zdjęcia domków są modelami przykładowymi. Wyposażenie budynku może odbiegać od prezentowanego zdjęcia.

## Ambar 600 cm x 900 cm

- Grubość ściany: 58,70,94 mm
- 2 x okna 60/88 cm
  - 3 x okna 88/112 cm
  - 1 x okno 140/112 cm
  - 1 x drzwi 240/200 cm 3/4 szkło
  - 1 x element stały 70/200 cm
  - 4 x drzwi 88/215 cm, pełne
  - 1 x drzwi 78/200 cm,
  - 1 x drzwi 98/215 cm, 3/4 szkło
- Kąt nachylenia dachu: 25°

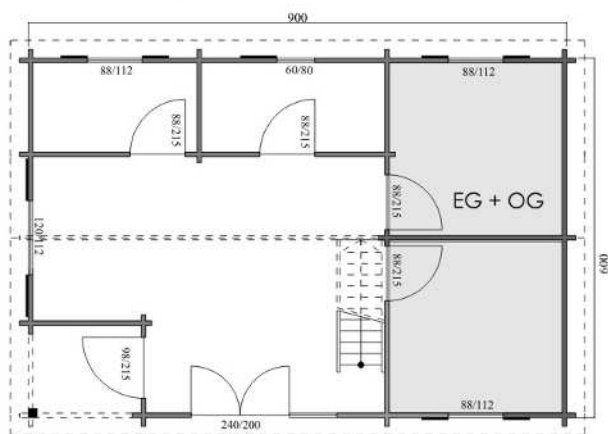

## Bombai 700 cm x 1100 cm

- Grubość ściany: 58,70,94 mm
- 3 x okna 100/125 cm
  - 1 x okno 120/125 cm
  - 1 x okno 140/115 cm
  - 1 x okno 140/125 cm
  - 1 x okno 60/80 cm
  - 1 x drzwi balkonowe 160/215 cm
  - 1 x drzwi wejściowe 160/215 cm
  - 1 x drzwi 78/210 cm
  - 1 x drzwi 72/210 cm
  - 1 x drzwi 88/210 cm
  - 2 x drzwi przesuwne 72/210
- Kąt nachylenia dachu: 18°

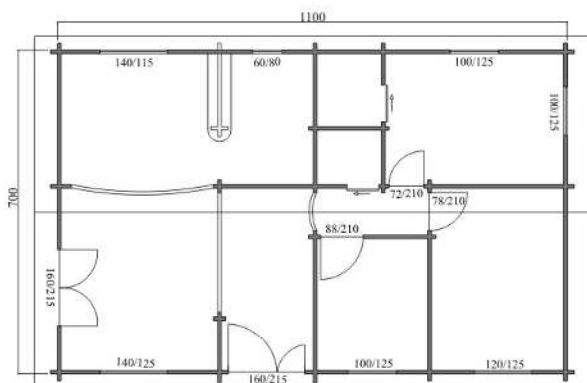

Wszystkie podane wymiary są wymiarami zewnętrznymi budynku. Domki dostarczane są w paczkach w stanie surowym (nie malowane, bez pokrycia dachu) Prezentowane zdjęcia domków są modelami przykładowymi. Wyposażenie budynku może odbiegać od prezentowanego zdjęcia.



# Domy drewniane

Każdy z modeli może być dowolnie skonfigurowany!



## Spinoza 835 cm x 1385 cm

- Grubość ściany: 58,70,94 mm
- 3 x okna 140/120 cm
  - 1 x okno 60/80 cm
  - 2 x okna 40/60 cm
  - 1 x drzwi balkonowe 160/215 cm
  - 1 x drzwi wejściowe 98/210 cm
  - 2 x drzwi 78/205 cm, pełne
  - 3 x drzwi 88/205 cm, pełne
- Kąt nachylenia dachu: 20°

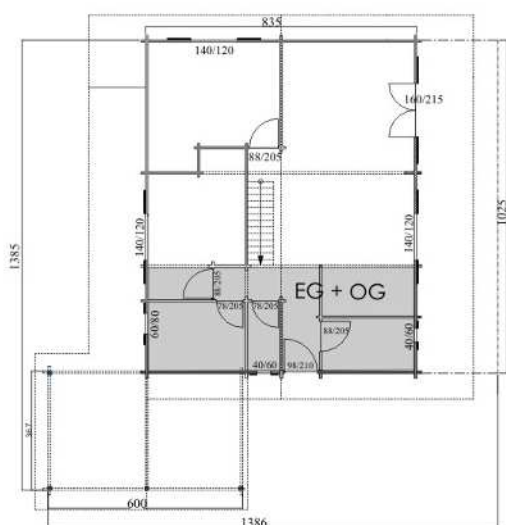

## Astra 750 cm x 950 cm + taras

- Grubość ściany: 58,70,94 mm
- 2 x okna 88/98 cm
  - 2 x okna 70/88 cm
  - 2 x okna 148/98 cm
  - 1 x okno 64/64 cm
  - 1 x okno 98/98 cm
  - 1 x drzwi wejściowe 88/200 cm
  - 1 x drzwi 88/200 cm, pełne
  - 1 x drzwi 78/200 cm, pełne
  - 4 x drzwi 88/200 cm, pełne
- Kąt nachylenia dachu: 35°

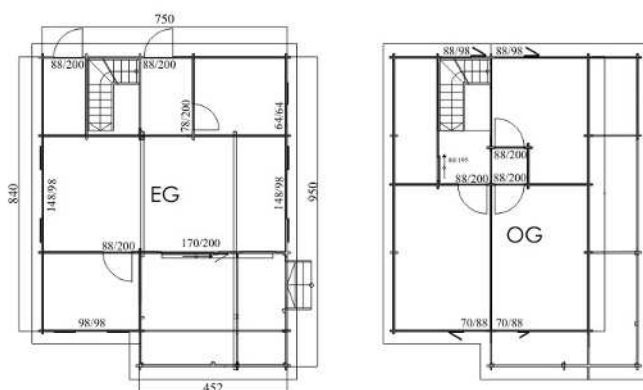

Wszystkie podane wymiary są wymiarami zewnętrznymi budynku. Domki dostarczane są w paczkach w stanie surowym (nie malowane, bez pokrycia dachu). Prezentowane zdjęcia domków są modelami przykładowymi. Wyposażenie domku może odbiegać od prezentowanego zdjęcia.

## Kiosk **GRAND** 300 cm x 300 cm

Grubość ściany: **33, 45, 58 mm**  
 Zadaszenie front: **90 cm**  
 - 1 x okno z okiennicami  
 - 1 x drzwi 88/200 cm pełne

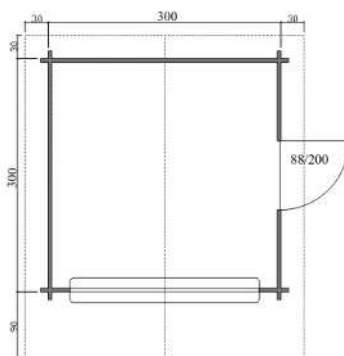

## Kiosk **GRAND 2** 350 cm x 250 cm

Grubość ściany: **45, 58, 70 mm**  
 Zadaszenie front: **120 cm**  
 - 1 x okno 250/120 cm  
 z przesuwana okiennica,  
 - 1 x drzwi 98/200 cm pełne

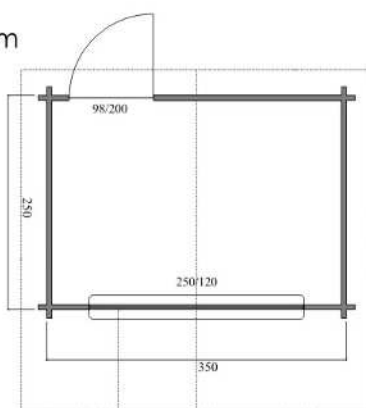

## Przystanek **BUS** 373 cm x 172 cm

Grubość ściany: **45, 58, 70 mm**  
 Zadaszenie front: **65 cm**  
 - 2 x okrągły element stały  
 z plastikowa szybką

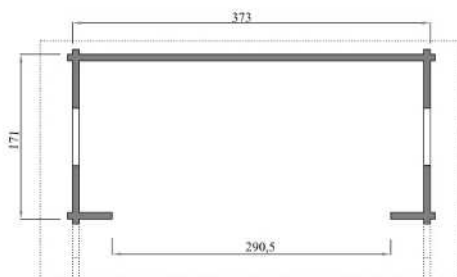

Drewno: **syberyjski modrzew** lub **świerk skandynawski**  
 Grubość ściany: **45 mm**  
 Dostępne średnice: **150, 200 cm**

**Wyposażenie:**  
 schody, piec aluminiowy, drewniana pokrywa, wiosto

**Dostarczane w całości!!**



Wszystkie podane wymiary są wymiarami zewnętrznymi budynku. Domki dostarczane są w paczkach w stanie surowym (nie malowane, bez pokrycia dachu). Prezentowane zdjęcia domków są modelami przykładowymi. Wyposażenie budynku może odbiegać od prezentowanego zdjęcia.

# Specyfikacje:

## Okna:

Sosna sęcna. Jedno lub dwa skrzydła w standardowych wymiarach (cm):

- 64/64
- 88/88
- 98/98
- 148/98 (podwójne)
- 112/112 (podwójne)
- 148/112 (podwójne)

**Opcje:** dla okien i drzwi

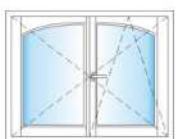

Blenda segmentowa



Segment



Łuk

profile **28,33 mm:**  
pojedyncza szyba



system uchylny



profile from **45 mm:**  
podwójna szyba



system uchylny



**Okno okrągłe:** dostępne tylko z szybą ISO



Ø: 40; 60; 80; 100; 120; 140; 160; 180 cm

**Element stały:**

- W27: 150/150 cm
- W28: 70/188 cm
- 70/200 cm
- W29: 250/40 cm

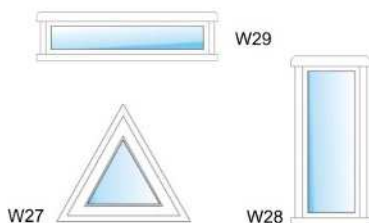

## Drzwi:

Sosna sęcna. gr. 42mm

- |                   |                 |
|-------------------|-----------------|
| Pojedyncze drzwi: | Podwójne drzwi: |
| 88/188 cm         | 150/188 cm      |
| 88/200 cm         | 150/200 cm      |
| 98/200 cm         | 160/188 cm      |
|                   | 160/200 cm      |

Pełne

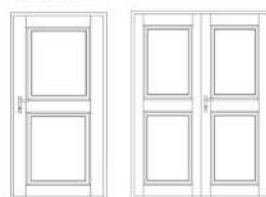

1/4 szkło

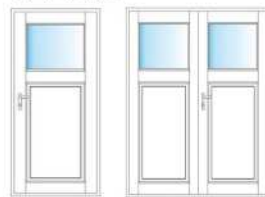

1/2 szkło

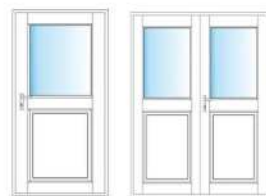

3/4 szkło

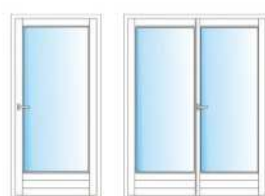

**Opcje:** blenda segmentowa, segment, łuk

**Drzwi garażowe:**

- 210/200 cm
- 240/200 cm
- 260/200 cm

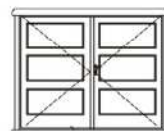

Podwójne drzwi

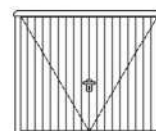

Uchylne

## Okiennice:

Standard:



Płyta

Opcja:



Typ „Z”



Panele



Lamelka

**Standard:**



Złote

**Opcja:**



Czarne



Wszystkie podane wymiary są wymiarami zewnętrznymi budynku. Domki dostarczane są w paczkach w stanie surowym (nie malowane, bez pokrycia dachu). Prezentowane zdjęcia domków są modelami przykładowymi. Wyposażenie budynku może odbiegać od prezentowanego zdjęcia.

## Nowość!

Okna energooszczędne:  
**Comfort 78mm i Comfort 90mm**  
 Okna z potrójnym szkleniem (U=0,7 i U=0,5).  
 masywne drewno, bez sęków.  
 dostępne profile: 78mm i 90mm

Dostępne do grubości ścian 70 mm.



## Izolacja: podłogi, ścian, dachu

Aby utrzymać ciepło w domu  
 polecamy izolacje Ial:  
**podłóg, ścian, dachu,**  
 o grubości: 5cm, 10cm lub 15cm.  
 Ściany mogą być izolowane od  
 wewnątrz jak i również z zewnątrz.

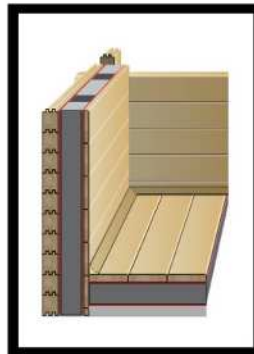

Izolacja od wewnątrz

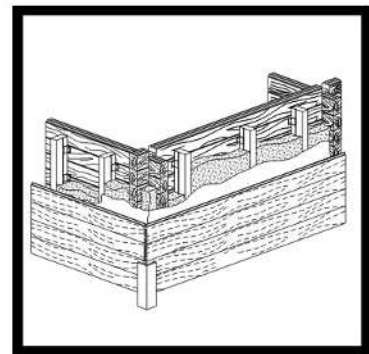

Izolacja od zewnątrz

## Deskowanie:

Standard

Falowane



Można wybrać pomiędzy dwoma wzorami\*.  
 \*tylko od gr ścian 45 mm i więcej.

## Blendy:

Standard

Falowane



Można wybrać pomiędzy dwoma wzorami\*.  
 \*tylko od gr ścian 45 mm i więcej.

## Podłoga, taras i deski dachowe:

Deska podłogowa dostępna w jasnym drewnie oraz modrzewiu

Deski również w sprzedaży na m2.

**Standard:**

podłoga i dach

Drewno: białe drewno

Grubość: 19mm



Opcja dla podłogi :

Drewno: białe drewno

Grubość: 28mm



Drewno: sosna

Grubość: 28mm



**Standard:**

na taras

Drewno: białe drewno

Grubość: 28mm

Opcja: impregnacja



Option for terrace:

Drewno: modrzew

Grubość: 28mm



Drewno: Bangkirai

Grubość: 28mm



Wszystkie podane wymiary są wymiarami zewnętrznymi budynku. Domki dostarczane są w paczkach w stanie surowym (nie malowane, bez pokrycia dachu).  
 Prezentowane zdjęcia domków są modelami przykładowymi. Wyposażenie budynku może odbiegać od prezentowanego zdjęcia.

# Specyfikacja:



## Blacha: Opcje

11	P/M	20	P	22	P	23	P/M	26	P	29	P/M
32	P/M	33	P/M	35	P	37	P	750	P/M	887	P

Przed zamówieniem bardzo prosimy o sprawdzenie dostępności koloru  
Pod blacha wymagane sąłaty i kontrłaty (dostępne jako opcja)



## Gont: Opcja



Bordo Szary Zielony

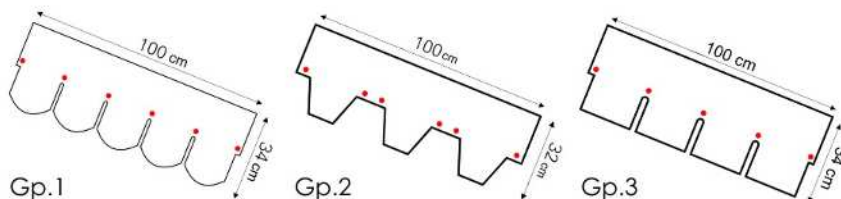

## Farba: Do ścian zewnętrznych z:

Rozpuszczalnikowa, dekoracyjna lazura ochronna do drewna, do stosowania na zewnątrz, zawierająca nowoczesną kombinację substancji biologicznie aktywnych.

### Obszary stosowania:

do nie obciążonego statycznie drewna, stosowanego na zewnątrz, nie mającego kontaktu z gruntem  
na przykład do boazerii, odeskowań, płotów, bram, pergoli, altanek, podbitek dachowych, szczytów, fasad itp..

### Właściwości:

- chroni przed sześcioma zagrożeniami: sinizną, zgnilizną, pleśnią i algami, przed owadami, promieniowaniem UV i wilgocią
- nie pęka
- głęboko wnika w drewno
- ma charakter hydrofobowy, pozwala drewnu oddychać i reguluje poziom jego wilgotności ponowne malowanie możliwe jest bez szlifowania i usuwania powłoki malarskiej



**Idealna ochrona przed: wilgocią, promieniowaniem UV, pleśnią, sinizną, grzybami, osami.**



## Farba: do okien i drzwi z:

Opcjonalne: Główna powłoka

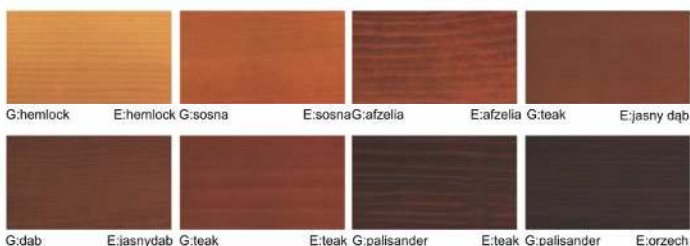

Dostępna cała paleta kolorów RAL



Wszystkie podane wymiary są wymiarami zewnętrznymi budynku. Domki dostarczane są w paczkach w stanie surowym (nie malowane, bez pokrycia dachu) Prezentowane zdjęcia domków są modelami przykładowymi. Wyposażenie budynku może odbiegać od prezentowanego zdjęcia.

Wozy naszej produkcji umieszczone są na ocynkowanej stalowej ramie z grubymi stabilnymi profilami. Dach jest izolowany (8cm) i pokryty ocynkowaną blachą. Ściany wozów są całkowicie wykonane ze skandynawskiego świerka (o grubości 70mm). Podłoga wewnątrz (posiada izolację 8 cm), wyposażony jest w AC4 panele podłogowe. Wnętrze wozu w zależności od wersji ma różne wyposażenie, które może być modyfikowane, również kolor części zewnętrznej może być zmieniony według upodobania.



Wszystkie podane wymiary są wymiarami zewnętrznymi budynku.  
Prezentowane zdjęcia budynków są modelami przykładowymi. Wyposażenie budynku może odbiegać od prezentowanego zdjęcia.

# Wozy cygańskie

**Officina:**



**Wyposażenie:**

Grubość ścian 70 mm / elektryka / koła szprychowe / izolacja dachu i podłogi / meble (tak jak na planie).

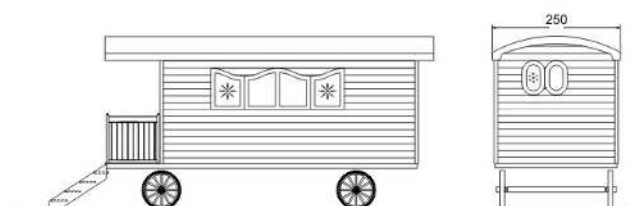
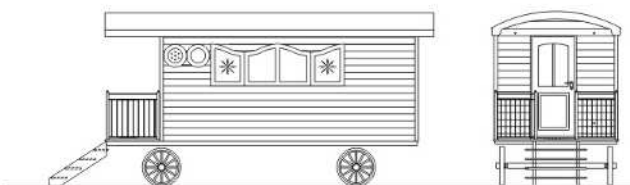
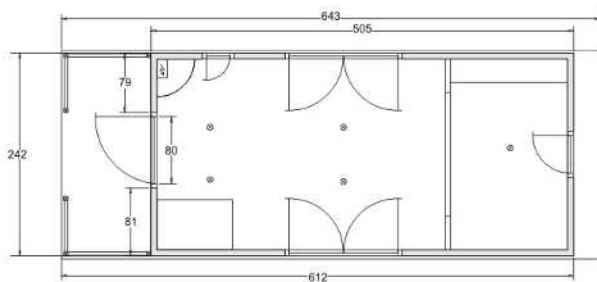

**Rosa:**



**Wyposażenie:**

Grubość ścian 70mm / hydraulika z ciepłą wodą / elektryka / koła szprychowe / izolacja dachu i podłogi / meble (tak jak na planie) / łazienka z: prysznicem, toaletą, umywalką, 150l bojler / kuchnia z lodówką, kuchenką, zlewozmywakiem

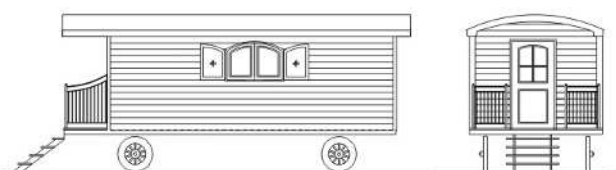
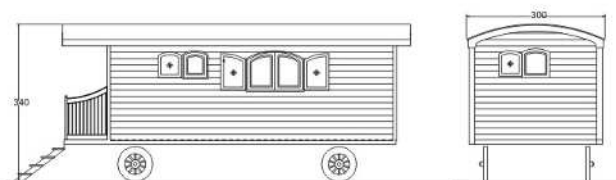
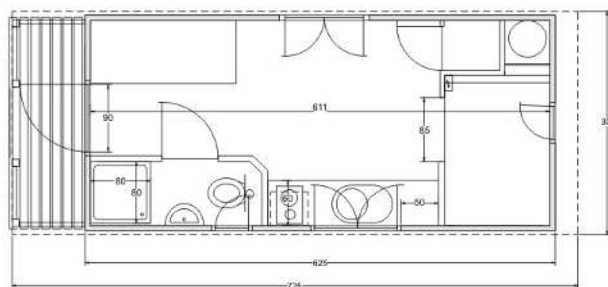
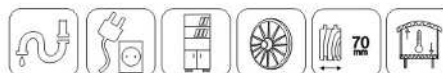

Wszystkie podane wymiary są wymiarami zewnętrznymi budynku. Prezentowane zdjęcia budynków są modelami przykładowymi. Wyposażenie budynku może odbiegać od prezentowanego zdjęcia.

# Domy mieszkalne dla **Indywidualistów!**

Chcesz wybudować swój dom marzeń! Dom mieszkalny, Letniskowy, Ogrodowy....?  
Stworzony według Twoich potrzeb i życzeń?  
Firma GEORGE może wybudować taki właśnie dom, według najbardziej wygórowanych  
potrzeb, życzeń, po prostu taki jaki zechcesz,



Dostępna grubość ścian dla domów całorocznych:  
70, 94, 120, 140 mm

Drewno: Świerk lub sosna ze Skandynawii (masywne lub klejone)  
Opcje: Izolacja (dach, ściany, podłoga) wewnątrz lub na zewnętrznych ścianach budynku.

**Chcesz aby Twój dom był zmontowany przez profesjonalistów?**

Nasza grupa montażowa ma ogromne doświadczenie w montowaniu tego typu budynków!  
Zmontują go w wyznaczonym miejscu,  
w zaledwie kilka tygodni możesz się cieszyć swoim własnym domem.!

